

DISTRIBUTEUR FRANÇAIS

CATALOGUE

Édition n°10

ACCESSOIRES & PIÈCES
DÉTACHÉES

Cycle



www.cgnfrance-pro.com



CGN
LE SENS DU DÉTAIL

Chers clients,

C'est toujours avec un immense plaisir que nous vous présentons la nouvelle édition de notre catalogue pièces détachées et accessoires Cycle référençant plus de **XX** marques et **XX** références.

Dans un contexte général très mouvementé depuis plus de deux années maintenant, CGN n'a jamais cessé de faire évoluer et progresser son offre avec ce credo qui nous guide depuis plus de 35 ans maintenant : le sens du détail.

C'est cette même exigence qui se manifeste chaque jour au sein de nos équipes qui mettent tout en œuvre pour satisfaire vos souhaits et besoins. Malgré les variations de prix et délais de production sans précédent, nous nous efforçons de vous proposer chaque jour les meilleurs produits pour répondre à vos attentes et celles de vos clients.

En effet, la force de CGN, ce sont les collaborateurs et leur passion : l'expertise des chefs de produits, la pertinence des commerciaux, l'efficacité de la logistique.

Aussi, la société, les modes de consommation et de locomotion ont connu des évolutions significatives ces derniers temps. CGN s'adapte quotidiennement à ces nouveaux défis pour toujours être à vos côtés et accompagner le dynamisme et la croissance de votre entreprise comme elle l'a toujours fait depuis 1988.

Bonne lecture et merci pour votre confiance.

L'Équipe CGN



PEFC™ 10-31-1980 / Certifié PEFC / pefc-france.org

Ce produit est issu de forêts gérées durablement et de sources contrôlées. / pefc-france.org



Catalogue imprimé en France, compte tenu de l'évolution constante des produits, des techniques et de la réglementation, CGN se réserve le droit de modifier différents produits et leurs caractéristiques techniques indiqués dans ce catalogue, sans préavis.

Produits dans la limite des stocks disponibles.

Photos et caractéristiques non contractuelles. Sous réserve d'erreurs typographiques, d'impression ou d'omission.

Crédits photos : CGN, Michelin, Continental, Velox, Spécialités TA, Hutchinson, Newlooxs, Schwalbe, Polisport, Bobike, Tucano Urbano, ergotec, Progrid, Clarks, Mottez, Vulcanet, Super B, Zefal, Putoline, Peruzzo, Veloflex, Officine Parolin, Sigma, Auvray, FLR, Belleli, Shutterstock, Fotolia, etc...

Ne pas jeter sur la voie publique

VOS INFORMATIONS PERSONNELLES

Code client :

Commercial :

Nom :

Prénom :

Tél :

NOS COORDONNÉES



www.cgnfrance.com



167 Boulevard Salvador Allende
CS 50244 - 44801 St-Herblain Cedex



contact@cgnfrance.com



02 40 92 00 95



France : 02 40 92 04 88
Export : +33 (0)2 40 92 17 65

**Du Lundi au Vendredi
8h30 à 12h30 / 14h00 à 17h00**

*Retrouvez-nous sur
nos différents réseaux :*



Une équipe à vos côtés !

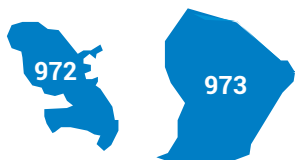
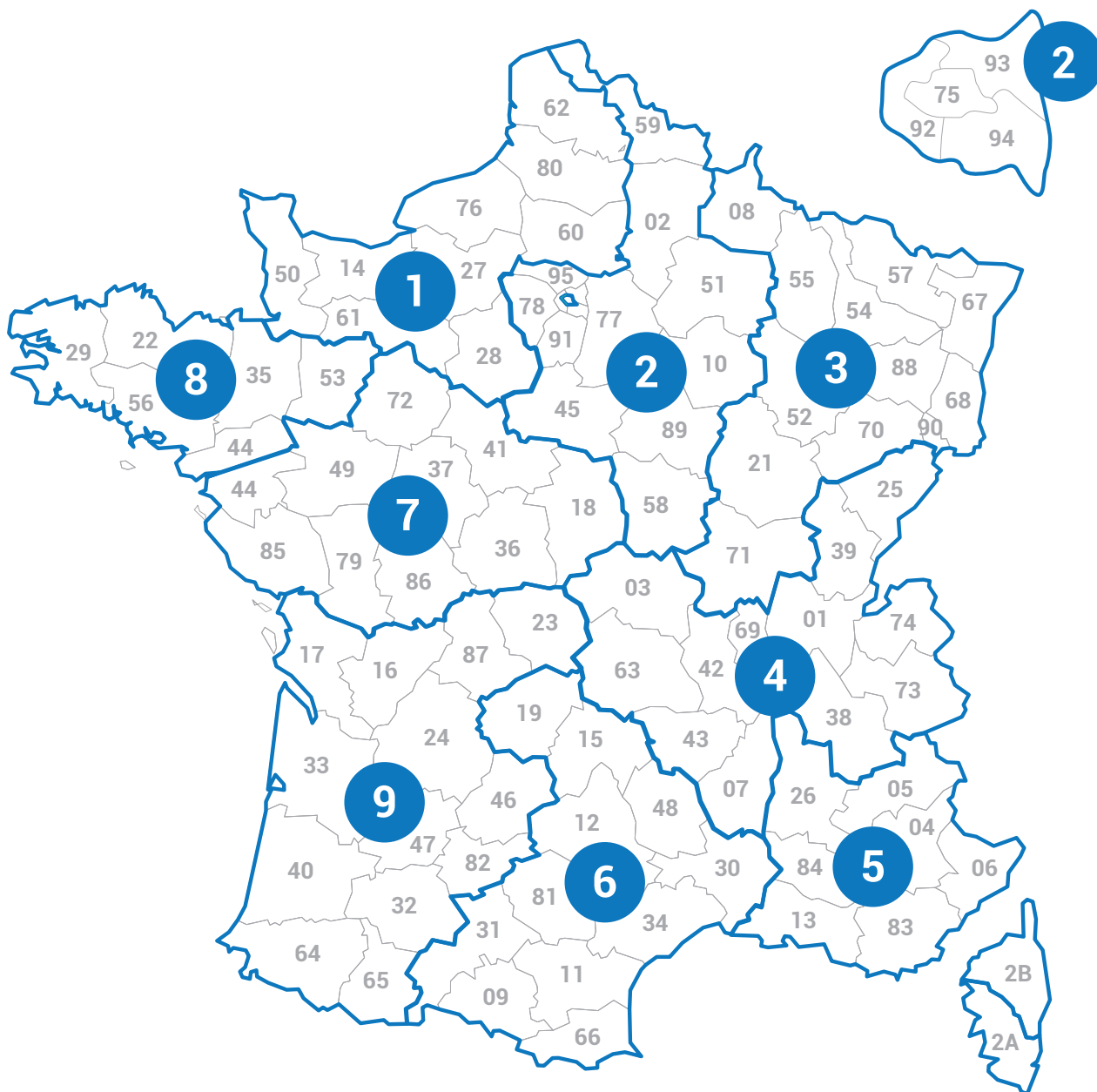

MARTINIQUE - GUYANE

Mireille POISSON

06 20 68 13 21

mireille.poisson@cgfrance.com



RÉUNION - MAYOTTE

Sébastien GASSON

06 16 09 54 58

sebastien.gasson@cgfrance.com



GUADELOUPE

Guy POISSON

06 74 57 07 72

guy.poisson@cgfrance.com

VOS COMMERCIAUX

Guillaume VERNIER
Normandie
Hauts-de-France

1

06 80 43 46 49
guillaume.vernier@cgfrance.com



Philippe PELLETIER
Île-de-France
Loiret
Hauts-de-France

2

06 31 54 08 49
philippe.pelletier@cgfrance.com



Robert LAURIA
Est

3

06 87 95 48 48
robert.lauria@cgfrance.com



Jérôme SZAKOLCZAI
PACA

5

06 31 16 86 47
jerome.szakolczai@cgfrance.com



Patrick GRAS
Midi-Pyrénées

6

06 07 33 42 14
patrick.gras@cgfrance.com



Sébastien MILLET
Centre
Val de Loire

7

06 08 31 06 01
sebastien.millet@cgfrance.com



Thierry BOUGAREL
Rhône-Alpes

4

06 73 10 16 01
thierry.bougarel@cgfrance.com



Philippe LE GALLOUDEC
Bretagne
Loire-Atlantique

8

06 72 22 05 13
philippe.legalloudec@cgfrance.com



Stéphane BERTHON
Sud-Ouest

9

06 73 09 41 94
stephane.berthon@cgfrance.com



Débora MORET
EXPORT

06 18 47 84 94
debora.moret@cgfrance.com



PNEUMATIQUES

ROUES

TRANSMISSION

FREINAGE

PÉRIPHÉRIQUES

ATELIER

ACCESSOIRES

ÉLECTRONIQUE

ÉQUIPEMENTS
DU CYCLISTE

VOS TÉLÉCONSEILLERS

SAV CYCLE



SAV PRODUITS FINIS



VOS CONTACTS ADMINISTRATIFS

TRANSPORTS



STANDARD



SERVICE COMMERCIAL OUVERTURE COMPTE CLIENT



COMPTABILITÉ CLIENTS



ASSISTANCE INFORMATIQUE



RETOUR CLIENT





PAGES PRODUITS

POUR PASSER VOS COMMANDES, CONSULTEZ VOS TARIFS, ETC...

VÉLO - Offre promotionnelle

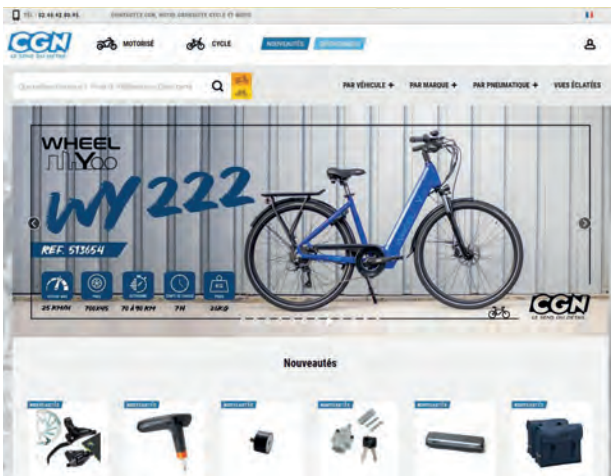

NOUVEAUTÉS

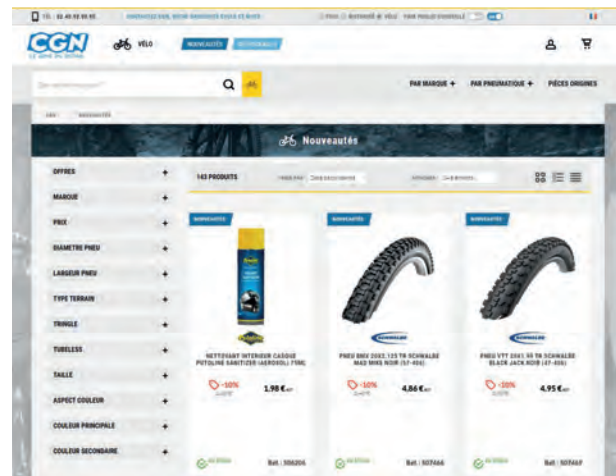

VÉLO - Recherche par types de vélos



LE + - Recherche par pneumatique

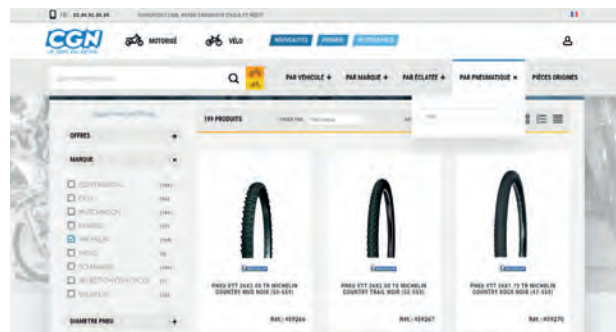

50 000 produits, nouveautés, offres promotionnelles, suivi de commandes ...

SOMMAIRE GÉNÉRAL

Index Français

p.7

Pneumatiques

p.10

Dimension des pneus - p.12
Chambres à air - p.18
Pneus route - p.32

Boyaux et colles - p.44
Pneus cyclo-cross et Gravel - p.48
Pneus VTT - p.54

Pneus urbains - p.91
Pneus VTC et Tradi - p.106
Pneus VAE - p.110

Pneus BMX - p.130
Pneus enfants - p.132
Pneus spécifiques et fixes - p.137

Roues

p.111

Roues Route - p.112
Roues VTT - p.149
Roues VTC et Urbaines - p.165

Roues Cargo/VAE - p.170
Roues BMX - p.172
Roues enfants - p.174

Roues fixes et spécifiques - p.178
Jantes et fonds de jantes - p.180
Moyeux - p.189

Blocages rapides - p.191
Rayons - p.192

Transmission

p.194

Chaînes - p.196
Attaches-rapides - p.202
Cassettes - p.204
Roues-Libres - p.220
Corps de cassette - p.222
Pignons - p.224

Dérailleurs arrière - p.230
Dérailleurs avant - p.243
Manettes de dérailleur - p.250
Capot frontaux - p.269
Repose-mains - p.270
Pédaliers - p.273

Accessoires pédaliers - p.293
Manivelles de pédaliers - p.294
Boîtiers de pédalier - p.296
Cuvettes de pédalier - p.302
Plateaux - p.308
Pédales - p.336

Cale-pédales - p.358
Câbles et gaines de dérailleur - p.361
Câbles supports électriques VAE - p.367
Pattes dérailleur - p.368

Freinage

p.396

Freins à disque - p.398
Leviers de freins hydrauliques - p.405
Durites de freins - p.407

Accessoires de freins - p.409
Plaquettes de freins - p.412
Etriers - p.425

Patins - p.432
Porte-patins - p.437
Manettes / leviers de frein - p.442

Disques de frein - p.448
Adaptateurs de frein - p.455
Câbles de freins et gaines - p.459

Périphériques

p.466

Potences - p.468
Cintres - p.482

Tiges de selle - p.490
Selles - p.501

Jeux de direction - p.519
Revêtements - Rubans de guidon - p.526

Poignées - p.537
Fourches - p.547

Atelier

p.562

Rép.crevaisons/pompes - p.564
Graisses. / Huiles - p.590
Nettoyage - p.602
Coffret Outillage - p.607
Clés - p.609

Servante d'atelier - p.613
Outils pneumatique - p.614
Outils chaînes - p.621
Outils cassettes/roues libres - p.625
Outils boîtiers / pédaliers - p.628

Outils plateaux - p.635
Outils pédales - p.635
Outils frein - p.636
Outils de direction - p.640
Outils de roues - p.644

Pied d'atelier - p.650
Visserie - p.654
Divers atelier - p.659
Outils E-bike/VAE - p.662

Accessoires

p.664

Porte-bidons - p.666
Bidons / Sacs à eau - p.673
Antivol - p.682
Avertisseurs/sonnettes - p.709

Eclairages - p.712
Garde-boue - p.736
Porte-bagages - p.756
Bagagerie - p.760

Porte-bébés - p.822
Porte-vélos - p.844
Rangement vélos - p.864
Remorques - p.870

Béquilles - p.879
Rétroviseurs - p.888
Stabilisateurs - p.893
Protections - p.894

Electronique

p.902

Compteurs sans fil / GPS - p.904
Compteurs sans fil - p.907

Compteurs avec fil - p.912
Cardio-fréquencesmètres. - p.915

Accessoires - p.917
Piles - p.918

Equipements du cycliste

p.920

Casques - p.922
Chaussures - p.940

Maillots - p.956
Casquettes - p.957

Gants / sous-gants - p.958
Protection et Sécurité - p.966

Index Français

p.980

Conditions générales de vente

p.984

A

Accessoires boîtiers de pédaliers	307
Accessoires cyclistes	664 à 901
Accessoires éclairage	733
Accessoires E-bike/VAE	733
Accessoires freins	409 à 411
Accessoires guidon	535-536
Accessoires hydratation	681
Accessoires pédaliers	293
Accessoires pignons	228
Accessoires porte-bébés	839 à 843
Accessoires potences	478 à 480
Accessoires pompes	575 à 579
Accessoires remorques	875 à 878
Accessoires VAE	367
Accessoires vélos	664 à 901
Accessoires de visibilité	734 à 735
Adaptateurs boîtiers de pédaliers	307
Adaptateurs dérailleur	249
Adaptateurs de freins à disque	455 à 457
Adaptateur de sacoche	807
Adaptateur pompe	575
Aimant	917
Amortisseur	561
Ampoules	733
Antirouille	661
Anti-saut de chaîne	249
Anti-vibration	665
Antivols	682 à 708
Arrache-manivelle	632-633
Arrêts de gaine	366, 655
Atelier	562 à 663
Attache pompe	579
Attaches-rapides	202-203
Attaches remorques	191/876
Autocollants/Stickers	938
Avertisseurs sonores	710 à 711
Axe moyeu	190
Axe remorque	877

B

Bâche remorque	878
Bagagerie	756 à 821
Bagues à bille direction	525
Bagues à bille moyeu	190/525
Bagues adaptateurs réducteurs potences	478
Bagues à bille de pédalier	307
Bagues réductrice	478
Balance pèse-vélo	661
Baladeuses	735
Bandes anti-crevaisson	620
Bande gel	535
Bandes réfléchissantes	734
Barillet étrier	656
Barre de maintien	875
Barre de traction	875
Barre de transport	861
Barre guide chien	875
Batteries DI2	367/979
Batteries VAE	367
Béquilles	879 à 887

Bidons	673 à 679
Bidons porte-outils	612/679
Billes	525
Billes de pédalier	307
Blocages axe traversant	189
Blocages rapides de roues	190-191
Blocages rapides de selle	191/495
Bobine papier essuie-main	606
Boîtiers de pédalier	296 à 301
Bombes anti-crevaisson	588-589
Bombes pour frein à disque	605
Bouchons de cintre	535
Bouchons de guidon	535-536
Bouchons de potence	479
Boulons 6 pans	654
Boulon serrage selle	480
Boyaux	45 à 47
Brassard de sécurité réfléchissant	734
Brosses de nettoyage	604
Butées de gaine	655
Butées pour arrache-manivelle	632

C

Câbles (Antivol)	703 à 705
Câbles à clés (Antivol)	608
Câbles à code (Antivol)	608
Câbles dérailleurs	361 à 364
Câbles électriques DI2	367
Câbles de frein	458 à 460/465
Câbles liaison	463
Câbles pour chargeur de batterie DI2	367
Câbles pour rotor	465
Cache-vis de pédalier	293
Cage à bille pédalier	297
Cale-pédales	358 à 360
Cale-pieds porte-bébé	843
Capots de potence	478-479
Capots frontaux	269
Capuchon dynamo	733
Cardio-fréquence mètres	915-916
Carter chaîne	293
Cartouches CO2	573 à 574
Casques	922 à 937
Casquettes	957
Cassettes Routes	204 à 212
Cassettes VTT	213 à 219
Catadioptré	734
Ceinture thoracique	916
Chaines de vélos	196 à 201
Chaines d'antivol	687/689
Chambres à air	19 à 31
Chape d'ajustage	463
Châpe de frein	465
Chargeur pour batterie VAE	367
Chariot de selle	495
Chaussures	940 à 955
Cintres	482 à 488
Clavette pédalier fraisée	654
Clés à cône	648
Clés à pédales	635
Clés à rayons	646 à 648

Clés allen	609-610/613
Clés dynamométriques	611
Clés plates	611
Clés torx	607/611/612
Clip de fixation durite de frein	411
Coffre malette outillage	608-609
Coffret maintenance frein	637
Coffret outillage	608-609/612
Colles	618/659-660
Colle à boyaux	618
Colle réparation pneus	585
Colliers anti-saut de chaîne	249
Colliers de dérailleurs	249
Colliers passe gaine	366
Colliers tige de selle	495 à 498
Compteurs	904 à 914
Contre-écrous	228
Contrôleurs de pression	578
Contrôleurs redressage patte dérailleur	649
Corps de cassettes Route	223
Corps de cassettes VTT	222
Coude de frein	462
Coupe câbles et gaines	636
Coupe durites	637-638
Coupe-vent	966-967
Courroie de sacoches	807
Couvre-chaussures	973
Couvre-selles	499 à 501
Cuvettes de pédalier	302 à 306

D

Dalle d'atelier	661
Découpe pivots	642
Dégraissant/nettoyant	6602-603/605
Démontage cuvettes	628 à 630
Démonte-boîtiers pédaliers	628
Démonte-cassettes	625-626
Démonte-cheminée	635
Démonte cône de direction	641
Démonte obus de valve	620
Démonte-plateaux	635
Démonte-pneus	614-615
Démonte-roues libres	626/627
Dérailleurs arrière Gravel	235
Dérailleurs arrière Route	230 à 234
Dérailleurs arrière Trekking	234
Dérailleurs arrière VTT	236 à 240
Dérailleurs avant Gravel	245
Dérailleurs avant route	243 à 245
Dérailleurs avant VTT	246 à 248
Dérive-chaines	621-622
Dévoilage de disques de freins	638
Dévoileurs de roue	644-645
DI2	367
Diagnostic panne	662
Dimension des pneus	14 à 17
Disques de freins	448 à 454
Dissolution/colle	585
Drapeau de sécurité	734
Durites de frein	407-408
Dynamo	729

E

Écarteurs de danger	734
Éclairages	712 à 732
Éclairage cheville	975
Éclairage frontal	735
Écrous	654
Écrous 6 pans	654
Écrou compression	410
Écrou de roue	657
Électronique	902 à 919
Embouts câble	366/463/464/656
Embouts de cintre	488
Embouts de gaine	365/656
Embouts de gonflage	575
Émetteur/palpeur	916
Entretoises pignons	228
Entretoises potences	479
Epoxy	659
Équipement du cycliste	920 à 975
Étoile potence	479
Étriers	425 à 431
Extracteurs de cône	641
Extracteur de roulement	631
Expandeurs fourche	480

F

Fers à cheval (Antivol)	692 à 695
Fil à boyau	589
Fils électriques éclairage	733
Filets-Tendeurs	759
Fixations avant panier	817 à 819
Fixations pompes	579
Fixations porte-bébés	838 à 840
Fixations porte-bidons	681/821
Fixations sacoches	807
Fixations support panier	818
Flasque protège rayon	900
Fonds de jante	183/185 à 188
Fouets à chaîne	623
Fourches	547 à 560
Freins à disque VTT	398 à 403
Freins filets	659-660
Frontale (lampe)	735

G

Gaines dérailleurs	363
Gaines freins	461
Galets de dérailleur	241 à 242
Gants	958 à 965
Garage à trotinette	869
Garage à vélo	866-867
Garde-boue	736 à 755
Gilet de sécurité	975
Gomme abrasive	605/639
Gonfleurs	574
Graisses	590 à 594
Guide câble/patin	465
Guide chaîne	203
Guidoline	527/535
Guidons de soutien enfant	839

H

Harnais porte-bébé	842
Housses de roue	821
Housses de transport vélo	821
Housses pluie porte-bébé	839
Housses protection vélo	821
Huiles/lubrifiants	596 à 598
Huiles de fourche	600-601
Hydratation	666 à 681

I

Imperméable (vêtement)	966/967
Indicateurs d'usure de chaîne	624
Insert manivelle	649
Insert patte de dérailleur	649

J

Jantes	180 à 184
Jeux de direction	519 à 522
Joints pompe	579

K

Kit de conversion	615 à 617
Kit de purge	637
Kit embout de gonflage	576
Kit réparation patte dérailleur	649
Kit réparation taraud	649
Kits réparation pneus	580 à 584

L

Lampes	735
Lampe baladeuse	735
Lampe frontale	735
Leviers de frein	405/442 à 447
Levier/manettes de frein VTT	257
Levier/manettes route	251 à 256
Liquides de frein	599
Liquides de montage pneus	620
Liquides préventif	586 à 588
Liquides vulcanisants pheos	585
Lubrifiant	596 à 598

M

Mâchoire/mords	652
Maillot	956
Maintenance freinage	605
Malette outillage	608-609
Malette de bague à bille pédalier	307
Manchon imperméable	972-973
Manettes de dérailleur VTT	258 à 267
Manettes de dérailleur VTC	265 à 267
Manettes de freins	442 à 447
Manettes Route	211 à 217
Manivelles de pédaliers	294-295
Masque	974
Mèche et tresse	589
Michelin	32 à 37/44 à 68/93/110 à 114/130
Montage cuvettes	629-631
Montage roulement pédalier	632
Montre cardio	915
Mords étai	652
Mousse de protection transport	860

Moyeux	189
Multi-outils	607

N

Nécessaire de réparation	589
Nettoyants (degraisants)	602-603/658
Nettoyant casques	606

O

Olives	407/408
Olives durite frein	407/408
Outils boitiers pédaliers	628
Outils cassettes	625
Outils coupe-câbles et gaines	636
Outils cuvettes	629
Outils de purge	637
Outils découpe pivot	642
Outils démontage pignon moteur	663
Outils dévoilage freins/redressage	638
Outils de direction	640 à 643
Outils de freins	636 à 639
Outils E-bike/VAE	662-663
Outils frein à patins	639
Outils maintenance freins	637
Outils manivelles	633
Outils montage/démontage écrou de disque centerlook	639
Outils multifonctions	607
Outils pédaliers	632-633
Outils roues-libres	625
Outils taraudage	634
Outillage (coffret/malettes)	608-609

P

Paniers	810 à 817
Pantalons pluie	969
Papiers essuie-mains	606
Pare-brise porte-bébés	838
Pare-chaîne purge	637
Patins	432 à 436
Pâtes à pneu	620
Patte anti-déraillement	249
Patte anti-saut de chaîne	249
Pattes de dérailleurs	368 à 395
Pédales BMX	353-354
Pédales DH	355
Pédales ENDURO	355
Pédales enfants	357
Pédales pliantes	357
Pédales Route	336 à 338
Pédales Urbain	349 à 352
Pédales VTT	340 à 348
Pédaliers	273
Pédaliers BMX	291
Pédaliers City	289-290
Pédaliers Fixies	290
Pédaliers Freestyle	291
Pédaliers Route	274 à 281
Pédaliers VTT	281 à 288
Pédaliers enfants	292
Périphérique	466 à 561

Pése-vélo 661	Protège-chaines 293/900	Selles Enfants..... 517-518
Pièces détachées pompes 575 à 576	Protège-dérailleur 242	Selles Fixies 504
Pieds d'atelier 650 à 651	Protège flasques 325	Selles Route 502 à 504
Pignons de cassette 244 à 226	R	Selles Tradi 505 à 516
Pignons moteur 227	Raccords de pompe 576-577	Selles Urbains 505 à 516
Pignons fixies/piste 229	Rail appui roue 861	Selles VTT 502 à 504
Pignons VTT 227	Rayons 192-193	Serre-câble 189/464/656
Piles 918-919	Redressage de disques de freins 638	Serre-tringles 658/755
Pincés attaches rapide 624	Récupérateurs de fluide 606	Servante d'atelier 613
Pincés coupe-câbles/gaines 636	Réducteur potence 478	Sigma 904-917
Pincés dérive-chaîne 621	Réducteur tige de selle 498	Sonnettes 710 à 711
Pincés redressage disque de frein 638	Réglet 649	Sous-gants 965
Pincés tire-câble 623	Rehausses de potences 478	Spirales (Antivol) 700 à 702
Pivot adaptateur 478	Remorques 870 à 875	Stabilisateurs 893
Plaquettes de frein 412 à 423	Réparations crevaisons pneus 580 à 589	Stop fuite pneus 586
Plateaux 308 à 335	Repose-chaines 622	Super B 613 à 652
Plateaux BMX/Piste 322	Repose-mains 270-271	Supports cardio 916
Plateaux gravel..... 323	Repose-mains route 251 à 256	Supports compteur 916-917
Plateaux Route 310 à 321	Repose-pieds 842	Support de batterie D12 367
Plateaux VAE/E-Bike..... 324-325	Réservoir air comprimé 620	Supports de pompe 579
Plateaux VTT 326 à 335	Ressorts de sacoches 807	Supports gonfleurs 575
Pneus BMX 130 à 131	Rétroviseurs 888 à 892	Supports pour vélo 864 à 867
Pneus Cyclocross 48 à 52	Revêtements poignées 526 à 534	Supports smartphone 821
Pneus Draisienne 139	Rondelles acier 654	T
Pneus Enfants 132 à 136	Rondelles calage 228	Tablier atelier 661
Pneus Fixies 137 à 139	Rondelles éventail 654	Tapis atelier 661
Pneus Gravel 48 à 52	Rondelles pignon 228	Tarauds 643/649
Pneus Invalide 138	Roues BMX 172-173	Tarauds boîte de pédalier 631
Pneus Poussettes 139	Roues Cargo/VAE..... 171	Tarauds manivelles 634
Pneus Remorques 139	Roues draisienne..... 179	Tarauds pédales 634
Pneus Route 32 à 44	Roues Enfants 174 à 176	Tarauds pivot fourche 642
Pneus Trotinettes 139	Roues Fixies 178 à 179	Tendeurs/Sandows 759
Pneus VAE 110 à 128	Roues Piste 179	Tendeur de chaîne 624
Pneus VTC 106 à 109	Roues Remorque 179/876/878	Tiges de selle 490 à 494
Pneus VTT 54 à 90	Roues Routes 112 à 148	Top case 820
Pneus Urbains 91 à 105	Roues Trottinette 179	Traitement anti-rouille 661
Poche à eau 680-681	Roues Urbains 165 à 169	Transformateurs de pompe 575
Poignées 537 à 546	Roues VTC 165 à 169	Transmission 194 à 395
Poisons 622	Roues VTT 149 à 164	Transmission dérailleurs 364
Pompes 564 à 572	Roues-libres 220 à 222	Tresse/mèche 589
Pompe à cartouche CO2 574	Roulements à bille 520	Tringle garde-boue 755
Pompes à main 567 à 572	Roulements cartouche 523-524	
Pompes à pied 564 à 567	Roulements de pédalier 307	U
Ponchos pluie 970-971	Roulements de roue 190	U-chaines (Antivol) 687
Ponchos porte-bébés 841	Rubans de poignées 526 à 534	U (Antivol) 686-691
Porte-bagages 756 à 759	Rustines 580 à 584	V
Porte-bébés 822 à 838	S	Valve tubeless 619
Porte-bidons 666 à 672	Sacs à dos imperméables 821/974	Vestes pluie 966/967
Porte-cartes 821	Sacs à eau 680	Vis 6 pans 480/498/654
Porte-patins 437 à 441	Sac remorque mono-roue 877	Vis boîtier de pédalier 655
Porte-vélos 844 à 859	Sacoches à pont 760 à 775	Vis creuses 657
Potences 468 à 477	Sacoches cavalières 776 à 798	Vis de pédaliers 293
Présentoirs vélo 864 à 867	Sacoches de cadre..... 805 à 807	Vis de pédaliers 293
Presse cuvette 628	Sacoches de cintres 799 à 801	Vis fixation manivelle/pédalier 293
Presse embouts 638	Sacoches gravel 808-809	Vis serrage manivelle 655
Prolongateurs de rail 860	Sacoches de selles 802 à 805	Visibilité (Accessoires) 734/967 à 975
Prolongateurs de valve 619	Sandows/Tendeurs 759	Visseries 654 à 657
Protections fourches 899	Sangles transport 860	Vulcanet 603
Protections pluie 821/966 à 973	Savons nettoyants 606/658	
Protections cadres 894/898/900	Sécurité/visibilité 734/967 à 975	
Protections manivelles 894/899	Selles City 505 à 516	
Protection moteur 901		



- ✓ Lecture des dimensions _____ p. **12**
- ✓ Tableau des dimensions _____ p. **14**
- ✓ Chambres à air _____ p. **18**
- ✓ Pneus route _____ p. **32**
- ✓ Boyaux et colles _____ p. **44**
- ✓ Pneus cyclo-cross / Gravel _____ p. **48**
- ✓ Pneus VTT _____ p. **54**
- ✓ Pneus urbains _____ p. **91**
- ✓ Pneus VTC / Tradi _____ p. **106**
- ✓ Pneus VAE _____ p. **110**
- ✓ Pneus BMX _____ p. **130**
- ✓ Pneus enfants _____ p. **132**
- ✓ Pneus spécifiques / fixies _____ p. **137**



Les différentes manières de lire une dimension



EN ROUTE : La norme française et ETRTO sont les plus utilisées
EN VTT : La norme anglaise (Pouces) est la plus utilisée

Lecture d'une dimension ROUTE (ETRTO & mm)

23 - 622
700 X 23C



700 : Diamètre hors-tout du pneu (en mm)
622 : Diamètre intérieur du pneu (en mm)
23 : Largeur de section du pneu (en mm)

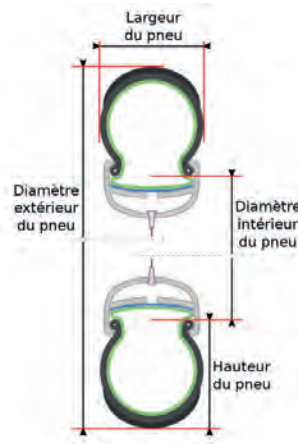

Lecture d'une dimension VTT (en Pouces)

27,5 X 2.40



27,50 : Diamètre hors-tout du pneu (en Pouces)
2,40 : Largeur de section du pneu (en Pouces)

LES PRINCIPAUX DIAMÈTRES :

26
27,5
27,5 +
29
29 +



Les particularités des dimensions ROUTE-CITY

LES DIMENSIONS FRANÇAISES EN

650 A
650 B
650 C

LE DIAMÈTRE EXTÉRIEUR

650 MM



Les versions A, B et C ont le même diamètre extérieur mais des diamètres intérieurs différents

LES DIAMÈTRES INTÉRIEURS

A

B

C



590 MM

584 MM

571 MM



Les particularités des dimensions ROUTE

LES DIMENSIONS FRANÇAISES EN

700 A
700 B
700 C

LE DIAMÈTRE EXTÉRIEUR

700 MM



Les versions A, B et C ont le même diamètre extérieur mais des diamètres intérieurs différents

LES DIAMÈTRES INTÉRIEURS

A

B

C



642 MM

635 MM

622 MM



Les dimensions de pneus et leurs équivalences en ETRTO

Désignation courante	Notation ETRTO	Notation en pouces	Notation française	Désignation courante	Notation ETRTO	Notation en pouces	Notation française		
7"	47-93	7"x1 3/4		16"	32-340	16"x1 3/8x1 1/4	400A		
8"	47-94	20x47-50 8"x2.00					400x32A		
	50-94	200x50			400x35A				
	54-110	8" 1/2x2.00 1/8 8" 1/2x2			400A Confort				
	32-137	8"x1 1/4			400A Ballon				
10"	54-152	10"x2.00			44-340	16"x1 5/8		400A 1/2 Ballon	
	44-194	10"x1 5/8							
11"	47-222	11"x1 3/4			28-349	16"x1 1/8			
12"	47-203	12"x1.75			30-349	16"x1.20			
		12"x1.90			32-349	16"x1 1/4 NL			
		12" 1/2x1.75				16"x1.25			
		12" 1/2x1.90			35-349	16"x1.35			
	50-203	12"x2.00			37-349	16"x1 3/8			
	54-203	12"x1.95			17"	32-357	17"x1 1/4		
	57-203	12" 1/2x2 1/4 R		37-369		17"x1 1/4			
	62-203	12" 1/2x2 1/4		18"	28-355	18"x1 1/8			
	32-239	12" 1/2x1 3/8x1 1/4	300x32A		32-355	18"x1.25			
	57-239	12" 1/2x2 1/4	300x55A		35-355	18"x1.35			
14"	57-251	14" 1/2x2 1/4	300x55A		40-355	18"x1.50			
	47-254	14"x1.75			42-355	18"x1.60			
		14"x1.90			47-355	18"x1.75			
	40-279	14"x11/2	350x38B		50-355	18"x2.00			
	37-288	14"x1 5/8x1 3/8	350A			37-387	18"x1 1/2		
			350A			40-387	18"x1 1/2		
			350A Confort			28-390	18"x1 1/8	450x28A 450A	
			350A Ballon		37-390	18"x1 3/8	450x35A		
			350A 1/2 Ballon				450A 450A Confort		
	350x32A		450A Ballon						
40-288	14"x1 5/8	350x38A	55-390		450A 1/2Ballon				
44-288	14"x1 5/8x1 3/8	350A	57-390		450x55A				
		350x42A			450x55A				
47-288	14"x1.75		37-400	18"x1 3/8	450A				
32-298	14"x1 1/4	350A	20"	54-400	20"x2x1 3/4 20"x2F4J				
		350x32A							
16"	40-305	16"x1.50			23-406	20"x0.90			
	47-305	16"x1.75			25-406	20"x1.00			
		16"x1.90			28-406	20"x1.10			
	50-305	16"x2.00				20"x1 1/8			
	54-305	16"x1.95			32-406	20"x1.25			
		16"x2.00							
57-305	16"x2.125		35-406	20"x1.35					
40-330	16"x1 1/2	400x38B							
28-340		400x30A							



Tableau des dimensions

Dimension table

PNEUMATIQUES

ROUES

TRANSMISSION

FREINAGE

PÉRIPHÉRIQUES

ATELIER

ACCESSOIRES

ÉLECTRONIQUE

ÉQUIPEMENTS
DU CYCLISTE

Désignation courante	Notation ETRTO	Notation en pouces	Notation française
20"	37-406	20"x1.40	
		20"x1 3/8	
	40-406	20"x1.50	
	42-406	20"x1.60	
	44-406	20"x1.50	
		20"x1.625	
	47-406	20"x1.75	
		20"x1.90	
	50-406	20"x2.00	
	54-406	20"x2.10	
		20"x2.00	
	55-406	20"x2.15	
	57-406	20"x2.25	
		20"x2.125	
	60-406	20"x2.35	
	54-428	20"x2.00	
	40-432	20"x1 1/2	
	37-438	20"x1 3/8	500A
	40-438	20"x1 3/8x1 1/2	500x38A
	28-440		500x28A 500A
500A Standard			
37-440		500x35A	
40-440	20"x1 1/2NL	500x38A	
23-451	20"x0.90		
	20"x7/8		
25-451	20"x1.00		
28-451	20"x1 1/8		
37-451	20"x1 3/8 B.S.		
22"	44-457	22"x1.75	
	44-484	22"x1 5/8x1 1/2	
	25-489	22"x1.00	
	37-489	22"x1 3/8 NL	
	40-489	22"x1 3/8x1 1/2	
	50-489	22"x2.00	
	28-490		550x28A
			550A
			550A Standard
	32-490	22"x1 3/8x1 1/4	550x32A 550A
	37-490	22"x1 3/8	550x35A 550A Confort
			550A Ballon
550A 1/2 Ballon			

Désignation courante	Notation ETRTO	Notation en pouces	Notation française	
22"	47-498	22"x1 3/8x1 1/4		
	25-501	22"x1.00 B.S.		
	32-501	22"x1 1/4		
	37-501	22"x1 3/8		
	37-490	22"x13/8	550x35A 550A confort	
			550A Ballon	
			550A 1/2 Ballon	
	37-498	22"x1 3/8x1 1/4		
	32-501	22"x1 1/4		
	37-501	22"x1 3/8		
	24"	40-507	24"x1.50	
		44-507	24"x1.625	
			24"x1.75	
		47-507	24"x1.75	
			24"x1.85	
24"x1.90				
49-507		24"x1.85		
		24"x2.00		
		24"x1.90		
50-507		24"x2.125		
54-507		24"x2.00		
		24"x2.125		
		24"x2.10		
55-507		24"x2.15		
57-507		24"x2.25		
	24"x2.125			
60-507	24"x2.35			
62-507	24"x2.40			
23-520	24"x0.90			
	24"x7/8			
44-531	24"x1 5/8x1 1/2			
40-534	24"x1 1/2			
20-540	24"x3/4			
23-540	24"x0.90			
	24"x7/8			
25-540	24"x1.00			
30-540	24"x1.20			
32-540	24"x1 3/8x1 1/4			
	24"x1 3/8			
37-540	24"x1 3/8			
40-540	24"x1 3/8x1 1/2			
22-541				
25-541		600x25A		
28-541		600x28A		
		600A 600A Standard		

Les dimensions de pneus et leurs équivalences en ETRTO

Désignation courante	Notation ETRTO	Notation en pouces	Notation française	Désignation courante	Notation ETRTO	Notation en pouces	Notation française	
24"	32-541	24"x1 3/8x1 1/4 NL	600x32A	26"	115-559	26"x4.50		
	37-541		600x35A		120-559	26"x4.80		
			600A Confort		20-571	26"x3/4	650x20C	
			600A Ballon		23-571	26"x7/8	650x23C	
			600A 1/2 Ballon		40-571	26"x1 1/2 CS	650x35C	
26"	20-559		26"x1 3/8x1 1/2 NL			650x38C		
	23-559	26"x0.90				26"x1 5/8x1 1/2		
		26"x7/8			47-571	26"x1 3/4	650x45C	
	25-559	26"x1.00				650 CS confort		
	28-559	26"x1.10			54-571	26"x2x1 3/4	650x50C	
	30-559	26"x1.20			28-584	26"x1 1/8x1 1/2	650x28B	
	32-559	26"x1.25			32-584		650x32B	
	35-559	26"x1.35			35-584	26"x1 3/8x1 1/2	650x35B	
	37-559	26"x1 5/8x1 3/8				26"x1 1/2x1 3/8	650B Standard	
		26"x1.40			37-584	26"x1 1/2	650x35B	
	40-559	26"x1.50				40-584	26"x1 5/8x1 1/2	650x42B 650B Semi-Confort
	42-559	26"x1.60			20-590		26"x3/4	650B 1/2 Ballon
							26"x1.625	
44-559	26"x1.50/1.75		25-590			26"x1.00		
					26"x1.75		26"x1 1/8, 1 1/4	650x32A
47-559	26"x1.80				28-590	26"x1 3/8-1 1/4		
			26"x1.85				26"x1 3/8x1 1/8	650x28A
			26"x1.90				26"x1 1/4	
			26"x2.00			26"x1 3/8 x1 1/4	650x32A	
50-559	26"x1.90		32-590		26"x1 3/8	650x35A		
			26"x1.95			37-590	26"x1 3/8	650x35A
				26"x1.90/2.00				650A
			26"x2.00/2.10		40-590	26"x1.50	650x38A	
52-559	26"x2.00		26"x1 3/8x1 1/2					
			54-559	26"x1.95		42-590	26"x1 5/8	650x40A
26"x2.10		32-597				26"x1 1/4		
26"x2.125		27"				40-609	27"x1 1/2	
57-559	26"x2.125			20-630	27"x3/4			
				26"x2.20		22-630	27"x7/8	
				26"x2.25		25-630	27"x1.00	
58-559	26"x2.35			27"x1 1/16				
60-559	26"x2.35			28-630	27"x1 1/8			
62-559	26"x2.40				27"x1 1/4 Fifty			
					26"x2.50		27"x1 1/4	
64-559	26"x2.50			32-630	27"x1 1/4			
65-559	26"x2.60			28/32-630	27"x1 1/4			
70-559	26"x2.75			35-630	27"x1 3/8			
75-559	26"x3.00							
95-559	26"x3.70							
	26"x3.80							
100-559	26"x4.00							



Tableau des dimensions

Dimension table

PNEUMATIQUES

ROUES

TRANSMISSION

FREINAGE

PÉRIPHÉRIQUES

ATELIER

ACCESSOIRES

ÉLECTRONIQUE

ÉQUIPEMENTS DU CYCLISTE

Désignation courante	Notation ETRTO	Notation en pouces	Notation française
27.5"	28-584	26''x1 1/8x1 1/2	650x28B
	32-584		650x32B
	35-584	27.5''x1.35	650B
		26x1 3/8x1 1/2	650x35B
	37-584	27.5''x1.40	650B
		26''x1 1/2x1 3/8	650x35B
			650 standard
	40-584	27.5''x1.50	650B
		26''x1 5/8x1 1/2	650x38B
	44-584	27.5''x1.65	650B
		26''x1 5/8x1 2/2	650x42B
			650B Semi-Confort
			650B 1/2 Ballon
	47-584	27.5''x1.75	650B
	50-584	27.5''x2.00	650B
	52-584	27.5''x2.00	650B
	54-584	27.5''x2.10	650B
		26''x1 1/2x2	
	55-584	27.5x2.25	650B
	57-584	27.5''x2.20	
27.5''x2.25			
58-584	27.5''x2.35	650B	
60-584	27.5''x2.35	650B	
61-584	27.5''x2.40	650B	
64-584	27.5''x2.50	650B	
66-584	27.5''x2.60	650B	
70-584	27.5''x2.75	650B	
71-584	27.5''x2.80	650B	
74-584	27.5''x2.90	650B	
75-584	27.5''x3.00	650B	
28"	18-622	28''x3/4	700x18C
	19-622		700x19C
			700x19
	20-622	28''x3/4	700x20C
	22-622	28''x7/8	700x22C
			700x22
	23-622	28''x0.90	700x23C
		28''x7/8	
	24-622		700x24C
	25-622	28''x1.00	700x25C
		28''x1 1/16	
	26-622		700x26C
	30-622	28''x1.20	700x28C
	28-622	28''x1.10	700x28C
		28''x1 5/8x1 1/8	
30-622	28''x1.20	700x30C	

Désignation courante	Notation ETRTO	Notation en pouces	Notation française
28"	32-622	28''x1.25	700x30C
		28''x1 5/8x1 1/4	700x32C
	33-622	28''x1.30	700x33C
	35-622	28''x1.35	700x35C
	37-622	28''x1.40	700x35C
		28''x1 5/5x1 3/8	
	40-622	28''x1.50	700x38C
	42-622	28''x1.60	700x40C
		28''x1 5/8x1 1/2	
	44-622	28''x1.625	700x42C
	47-622	28''x1.75	700x45C
	50-622	28''x2.35	
		28''x2.00	
		29''x2.00	
	55-622	28''x1.90	
		28''x2.15	
	60-622	29''x2.15	
		28''x2.35	
	32-635	28''x1 1/2x1 1/8	770x28B
			700x28B
770B COURSE			
40-635	28''x1 1/2x1 5/8	700x38B	
		700x35B	
		700 Standard	
		700B Standard	
44-635	28''x1 5/8x1 1/2	700x40/42B	
28-642	28''x1 5/8x1 1/2	700x28A	
37-642	28''x1 3/8	700x35A	
29"	37-622	29''x1.40	
	50-622	29''x2.00	
		29''x2.00	
	52-622	28''x2.00	
		29''x2.10	
	54-622	28x2.10	
		29''x2.15	
	55-622	28''x2.15	
		29''x2.25	
		29''x2.25	
	57-622	29''x2.20	
		29''x2.25	
	58-622	29''x2.35	
	60-622	29''x2.35	
	61-622	29''x2.40	
28''x2.35			
75-622	29''x3.00		

Chambres à air

Inner tube

Route



AIRCOMP LATEX

Référence	Modèle	Dimensions	ETRT0	Type de valve	Obus	Longueur de la valve	Couleur de valve	Poids
363510	A1	700x18/20	18/20-622	VP Lisse	démontable	36 mm	noire	70 g
281687	A1	700x22/23	22/23-622	VP Lisse	démontable	40 mm	noire	70 g
290859	A1	700x22/23	22/23-622	VP Lisse	démontable	60 mm	noire	82 g



- ✓ Forte résistance à la crevaison et aux chocs
- ✓ Légèreté
- ✓ Confort
- ✓ Rendement optimisé



AIRCOMP ULTRALIGHT

Référence	Modèle	Dimensions	ETRT0	Type de valve	Obus	Longueur de la valve	Couleur de valve	Poids
3608	B1	650x18/23	18/23-571	VP Lisse	démontable	40 mm	noire	69 g
3613	B1	650x18/23	18/23-571	VP Lisse	démontable	60 mm	noire	72 g
485079	A1	700x18/25	18/25-622	VP Lisse	démontable	60 mm	noire	78 g
506744	A1	700x18/25	18/25-622	VP Lisse	démontable	80 mm	noire	81 g
458333	A1	700x18/25	18/25-622	VP lisse	démontable	40 mm	noire	75 g



- ✓ Légèreté



AIRSTOP

Référence	Modèle	Dimensions	ETRT0	Type de valve	Longueur de la valve	Poids
3617	A1	700x18/25	18/25-622	VP lisse	40 mm	93 g
462477	A1	700x18/25	18/25-622	VP lisse	52 mm	93 g
518419	A1	700x18/25	18/25x622	VP	48 mm	77 g NOUVEAUTÉ
518424	A1	700x18/25	18/25x622	VP	60 mm	77 g NOUVEAUTÉ
489850	A1	700x18/25	18/25-622	VP lisse	80 mm	99 g
3619	A2	700x25/32	25/32-622/635	VP lisse	40 mm	125 g



- ✓ Résistance aux crevaisons
- ✓ Maintien de la pression grâce au butyl



Référence	Dimensions	ETRT0	Valve	Longueur de la valve	Poids
466921	700x20/25	20/25-622/630	VP	48 mm	90 g
476957	700x20/25	20/25-622/630	VP	60 mm	95 g
493261	700x20/25	20/25-622/630	VP	80 mm	100 g



- ✓ Une épaisseur de 0,9 mm pour une bonne résistance à la crevaison
- ✓ Maintien de la pression grâce à sa valve de bonne qualité



LOT DE 2 CHAMBRES

Référence	Dimensions	ETRT0	Valve	Longueur de la valve	Poids
476518	700x20/25	20/25-622/630	VP	48 mm	100 g





Chambres à air

Inner tube

Route



RACE LIGHT

Référence	Dimensions	ETRTO	Valve	Obus	Longueur de la valve	Poids
482555	700x20/25	20/25-622/630	VP	démontable	80 mm	65 g
504742	700x18/25	20/25-622/630	VP	démontable	42 mm	65 g
504743	700x20/25	20/25-622/630	VP	démontable	60 mm	65 g

RACE

Référence	Dimensions	ETRTO	Valve	Obus	Longueur de la valve	Poids
476648	700x20/25	20/25-622/630	VP	démontable	42 mm	100 g
472651	700x20/25	20/25-622/630	VP	démontable	60 mm	105 g



AEROTHAN

Référence	Dimensions	ETRTO	Valve	Obus	Longueur de la valve	Poids
510168	700x23/28	23/28-622	VP	démontable	40	41g

EXTRA LIGHT

Référence	Dimensions	ETRTO	Valve	Obus	Longueur de la valve	Poids
494767	700x18/28	18/28-622/630	VP	démontable	40 mm	65 g
489192	700x18/28	18/28-622/630	VP	démontable	60 mm	65 g
477601	700x18/28	18/28-622/630	VP	démontable	80 mm	65 g

- ✓ Poids réduit
- ✓ Même fiabilité que pour la version standard

Référence	Dimensions	ETRTO	Valve	Obus	Longueur de la valve	Poids
482103	24"x0,75/1,10	18/28-520	VP	démontable	40 mm	90 g
477599	700x18/28	18/28-622/630	VP	démontable	40 mm	105 g
477600	700x18/28	18/28-622/630	VP	démontable	60 mm	105 g



Référence	Dimensions	ETRTO	Valve	Longueur de la valve	Poids
465743	700x19/23	19/23-622	VP	43 mm	104 g
465744	700x19/23	19/23-622	VP	51 mm	109 g
480581	700x19/23	19/23-622	VP	60 mm	105 g
480582	700x19/23	19/23-622	VP	80 mm	111 g
465745	700x25/28	25/28-622/630	VP	40 mm	115 g

ROUTE EN LOT DE 2 CHAMBRES

Référence	Dimensions	ETRTO	Valve	Longueur de la valve	Poids
493774	700x19/23	19-23/622	VP	43 mm	215 g



PNEUMATIQUES

ROUES

TRANSMISSION

FREINAGE

PÉRIPHÉRIQUES

ATELIER

ACCESSOIRES

ÉLECTRONIQUE

ÉQUIPEMENTS DU CYCLISTE

Route



NOUVEAUTÉ

Référence	Dimensions	ETRTO	Valve	Longueur de la valve	Poids
513544	700x23/28C	23/28-622/630	VP	48 mm	120 g
513543	700x25/32C	25/32-622/630	VP	33 mm	125 g



ANTI-CREVAISON

Référence	Dimensions	ETRTO	Valve	Obus	Longueur de la valve	Poids
483089	700x19/25	19/25-622	VP	démontable	48 mm	190 g



VTT



ULTRALIGHT

Référence	Modèle	Dimensions	ETRTO	Type de valve	Longueur de la valve	Couleur de valve	Poids
518430	A4	29"x1.85/2.40	47/61x622/630	VP	48 mm	noire	150 g



PROTEK MAX ANTI-CREVAISON

Référence	Modèle	Dimensions	ETRTO	Valve	Obus	Longueur de la valve	Couleur de valve	Poids
486795	G4	20"x1.40/1.75	37/47-406	VS		35 mm	noire	210 g
478195	C4	26"x1.90/2.30	47/58-559	VS		35 mm	noire	330 g
478193	C4	26"x1.85/2.20	47/58-559	VP	démontable	40 mm	noire	330 g
492206	B4	27.5"x1.90/2.60	47/61-585	VP	démontable	40 mm	noire	355 g
506305	B4	27.5"x1.90/2.60	48/62x584	VS		35 mm	noire	365 g
506306	B6	27.5"x2.45/3.00	60/77x584	VS		48 mm	noire	405 g
506307	B6	27.5"x2.45/3.00	60/77x584	VP	démontable	48 mm	noire	405 g
483888	A4	29"x1.85/2.20	47/58-622/630	VP	démontable	40 mm	noire	370 g
506302	A4	29"x1.85/2.50	47/58x622/630	VS		35 mm	noire	376 g
506303	A6	29"x2.45/3.00	62/77x622/630	VS		48 mm	noire	430 g
506304	A6	29"x2.45/3.00	62/77x622/630	VP	démontable	48 mm	noire	430 g



- ✓ Résistance ultime aux crevaisons
- ✓ Facilité de montage
- ✓ Avec liquide Anti-crevaison à l'intérieur

AIRCOMP LATEX

Référence	Modèle	Dimensions	ETRTO	Type de valve	Obus	Longueur de la valve	Couleur de valve	Poids
435667	C4	26"x1.9/2.20	47/57-559	VS		42 mm	noire	138 g
317519	C4	26"x1.9/2.20	47/57-559	VP lisse	démontable	40 mm	noire	132 g

- ✓ Forte résistance à la crevaison et aux chocs
- ✓ Légèreté
- ✓ Confort
- ✓ Rendement optimisé





Chambres à air

Inner tube

VTT



AIRCOMP ULTRALIGHT

Référence	Modèle	Dimensions	ETRTO	Type de valve	Obus	Longueur de la valve	Couleur	Poids
187877	C4	26"x1.50/2.20	37/54-559	VS	démontable	35 mm	noire	155 g
187862	C4	26"x1.50/2.20	37/54-559	VP lisse	démontable	40 mm	noire	152 g

✓ Légèreté



AIRSTOP

Référence	Modèle	Dimensions	ETRTO	Type de valve	Longueur de la valve	Poids
3594	I4	14/16"x1.50/1.85	37/47-288/305	VP	29 mm	99 g
518421	B4	27.5"x1.85/2.40	47/61x584	VP	48 mm	218 g
518422	C4	26"x1.85/2.40	47/61x559	VS	48 mm	199 g
518425	C3	26"x1.30/1.80	33/46x559	VS	48 mm	196 g
518426	C3	26"x1.30/1.80	33/46x559	VP	48 mm	192 g
3596	I4	14"/16"x1.50/1.85	37/47-288/305	VS	34 mm	108 g
3601	G4	20"x1.50/2.10	37/54-490/507	VS	34 mm	148 g
3605	E4	24"x1.50/1.85	37/47-490/507	VS	34 mm	157 g
3604	E4	24"x1.50/1.85	37/47-490/507	VP	29 mm	154 g
320909	C2	26"x1.00/1.35	25/35-559	VS	36 mm	132 g
320894	C2	26"x1.00/1.35	25/35-559	VP	40 mm	136 g
187881	C4	26"x1.50/2.50	37/62-559	VP	40 mm	196 g
187896	C4	26"x1.50/2.50	37/62-559	VS	34 mm	202 g
483890	B4	27.5"x1.90/2.70	48/62-584	VP	48 mm	215 g
489874	B4	27.5"x1.90/2.70	48/62-584	VS	34 mm	215 g
489875	B4	27.5"x1.90/2.70	48/62-584	VP	40 mm	215 g
506749	B6	27.5" x2.35/3.00	60/77-584	VS	48 mm	335 g
489873	A4	29"x1.90/2.50	48/62-622	VS	34 mm	220 g
478591	A4	29"x1.90/2.50	48/62-622	VP	40 mm	220 g
506747	A6	29"x2.40/3.10	62/77-622	VP	40 mm	363 g
506748	A6	29"x2.40/3.10	62/77-622	VS	34 mm	363 g

- ✓ Résistance aux crevaisons
- ✓ Maintien de la pression grâce au butyl



PNEUMATIQUES

ROUES

TRANSMISSION

FREINAGE

PÉRIPHÉRIQUES

ATELIER

ACCESSOIRES

ÉLECTRONIQUE

ÉQUIPEMENTS
DU CYCLISTE



PROTECT'AIR ANTI-CREVAISON

Référence	Dimensions	ETRTO	Valve	Longueur de la valve	Poids
490498	26"x1.70/2.35	44/60-559	VP	48 mm	238 g
490499	26"x1.70/2.35	44/60-559	VS	32 mm	238 g
490496	27.5"x1.70/2.35	47/57-584	VP	48 mm	235 g
490497	27.5"x1.70/2.35	47/57-584	VS	48 mm	235 g
490500	29"x1.90/2.35	49/57-622/630	VP	48 mm	261 g

- ✓ Renfort anti-crevaison très fin (environ 1 mm) et très résistant
- ✓ Une épaisseur de 0,9 mm pour une bonne résistance à la crevaison
- ✓ Auto réparante grâce à son liquide anti-crevaison intégré



DESCENTE

Référence	Dimensions	ETRTO	Valve	Longueur de la valve	Poids
466928	26"x2.30/2.85	57/72-559	VP	48 mm	208 g



VTT KOLOSS

Référence	Dimensions	ETRTO	Valve	Longueur de la valve	Poids	Compléments d'informations
498912	27.5"x2.30/3.00	57-72/584	VP	48 mm	280 g	renforcée (épaisseur 1.2 mm)
498911	27.5"x2.30/3.00	57-72/584	VP	48 mm	205 g	épaisseur 0.9 mm



Référence	Dimensions	ETRTO	Valve	Longueur de la valve	Poids
466929	16"x1.70/2.35	44/60-305	VS	35 mm	102 g
466931	20"x1.70/2.35	44/62-406	VS	35 mm	128 g
466933	24"x1.70/2.35	44/62-507	VS	35 mm	170 g
466925	26"x1.70/2.35	44/60-559	VS	48 mm	173 g
483410	27.5"x1.70/2.35	44/60-584	VS	48 mm	173 g
466923	26"x1.30/1.65	35/40-559	VS	48 mm	150 g
489275	29"x1.90/2.35	50/62-622	VS	48 mm	250 g
466930	16"x1.70/2.35	44/60-305	VP	32 mm	102 g
466932	20"x1.70/2.35	44/62-406	VP	32 mm	128 g
466934	24"x1.70/2.35	44/60-507	VP	32 mm	170 g
165277	26"x1.00/1.25	25/32-559	VP	48 mm	98 g
466924	26"x1.30/1.65	35/40-559	VP	48 mm	150 g
466926	26"x1.70/2.35	44/60-559	VP	48 mm	173 g
483411	27.5"x1.70/2.35	44/60-584	VP	48 mm	173 g
489273	29"x1.90/2.35	50/62-622/630	VP	48 mm	183 g



- ✓ Épaisseur de 0.9 mm pour une bonne résistance à la crevaison
- ✓ Sa valve de très bonne qualité permet de conserver la pression
- ✓ Pour les cyclistes à la recherche d'une bonne résistance à la crevaison sans altération du poids



Chambres à air

Inner tube

VTT



LOT DE 2 CHAMBRES

Référence	Dimensions	ETRTO	Valve	Obus	Longueur de la valve	Poids
483413	20"x1.70/2.35	44/62-406	VS	démontable	40 mm	296 g
483415	24"x1.70/2.35	44/62-507	VS	démontable	40 mm	360 g
476517	26"x1.70/2.35	44/60-559	VS	démontable	40 mm	398 g
476516	26"x1.70/2.35	44/60-559	VP		48 mm	390 g
489245	27.5"x1.70/2.35	44/60-584	VS	démontable	40 mm	338 g
489244	27.5"x1.70/2.35	44/60-584	VP		48 mm	342 g
483412	29"x1.70/2.35	44/60-622/630	VP		48 mm	480 g



Référence	Dimensions	ETRTO	Valve	Obus	Longueur de la valve	Poids
476651	26"x1.75/2.50	47/62-559	VS	démontable	40 mm	200 g
476650	26"x1.75/2.50	47/62-559	VP	démontable	42 mm	200 g
498786	27.5x1.75/2.50	47-62/584	VP	démontable	42 mm	225 g
489278	27.5"x1.75/2.50	47/62-584	VS	démontable	40 mm	225 g
498785	27.5"x2.30/2.70	57/70-584	VP	démontable	42 mm	275 g
498784	27.5"x2.30/2.70	57/70-584	VS	démontable	40 mm	275 g
498787	28"/29"x1.75/2.50	47/62-622/630	VP	démontable	42 mm	235 g
483522	28"/29"x1.75/2.50	47/62-622/630	VS	démontable	40 mm	235 g



AEROTHAN

Référence	Dimensions	ETRTO	Valve	Obus	Longueur de la valve	Poids
510165	26"x2.10/2.50	54/62-559	VP	démontable	40 mm	81g
510166	27.5"x2.10/2.40	54/62-584	VP	démontable	40 mm	83 g
510167	27.5"x2.40 / 3.00	62/75-584 (27.5 +)	VP	démontable	40 mm	109 g
510171	29"x2.10/2.40	54/62-622/630	VP	démontable	40 mm	87 g
510172	29"x2.40/3.00	62/75-622/630	VP	démontable	40 mm	116 g



AIRPLUS

Référence	Dimensions	ETRTO	Valve	Obus	Longueur de la valve	Poids
508705	20"x1.50/2.50	40/62-406	VP	démontable	40 mm	220 g
508706	26"x1.50/2.40	40/62-559	VP	démontable	40 mm	290 g
508707	27.5"x1.50/2.40 (650B)	40/62-584	VP	démontable	40 mm	305 g
508708	27.5"x2.10/2.75 (650B)	54/70-584	VP	démontable	40 mm	400 g
508710	29/28"x1.50/2.40	40/62-622/630	VP	démontable	40 mm	320 g
508711	29"x2.10/2.60	54/65-622/630	VP	démontable	40 mm	420 g



PNEUMATIQUES

ROUES

TRANSMISSION

FREINAGE

PÉRIPHÉRIQUES

ATELIER

ACCESSOIRES

ÉLECTRONIQUE

ÉQUIPEMENTS DU CYCLISTE



Référence	Dimensions	ETRTO	Valve	Obus	Longueur de la valve	Poids	Compléments d'informations
489172	16"x1.75/2.40	47/62-305	VS		40 mm	115 g	valve alu
489171	16"x1.75/2.40	47/62-305	VP	démontable	40 mm	115 g	valve alu
489277	20"x1.50/2.40	40/62-406	VS		40 mm	145 g	valve alu
489174	20"x1.50/2.40	40/62-406/428	VP	démontable	40 mm	145 g	valve alu
487839	22"x1.50/2.10	40/54-457	DV	démontable	32 mm	140 g	valve hollandaise
489276	24"x1.50/2.40	40/62-507	VS		40 mm	165 g	valve alu
491926	24"x1.50/2.40	40/62-507	VP	démontable	40 mm	165 g	valve alu
477598	26"x1.50/2.40	40/62-559	VS		40 mm	190 g	valve alu
489175	26"x1.50/2.40	40/62-559	VP	démontable	40 mm	190 g	valve alu
489177	27.5"x1.50/2.40	40/62-584	VS		40 mm	205 g	valve alu
489176	27.5"x1.50/2.40	40/62-584	VP	démontable	40 mm	205 g	valve alu
483487	27.5"x1.50/2.40	40/62-584	VS		40 mm	220 g	valve alu
492266	27.5x2.10/3.00	54/75-584	VP	démontable	40 mm	200 g	valve alu
494921	27.5x2.10/3.00	54/75-584	VS		40 mm	200 g	valve alu
482804	28/27.5/29x1.75/2.40	40/62-622/630	VS		40 mm	220 g	valve alu
482246	28/27.5/29x1.75/2.40	40/62-622/630	VP	démontable	40 mm	220 g	valve alu

+ PRODUITS

Valve Hollandaise



FREERIDE

Référence	Dimensions	ETRTO	Valve	Obus	Longueur de la valve	Poids	Compléments d'informations
495108	26"x3.50/4.80	90/120-559	VP	démontable	40 mm	390 g	valve alu
489179	26"x2.10/3.00	54/75-559	VS		40 mm	185 g	valve alu
489178	26"x2.10/3.00	54/75-559	VP	démontable	40 mm	185 g	valve alu

- ✓ Fiabilité prouvée et poids réduit 185 g
- ✓ Idéale pour l'enduro



ANTI-CREVAISON

Référence	Dimensions	ETRTO	Valve	Longueur de la valve	Poids
488029	20"x1.50/2.00	40/54-406	VS	40 mm	212 g
488030	24"x1.50/2.00	40/54-507	VS	40 mm	273 g
479400	26"x1.50/2.00	40/54-559	VS	40 mm	300 g
496468	27.5"x2.10/2.40	50/60-584	VP	40 mm	434 g
496368	27.5"x2.10/2.40	54/60-584	VS	35 mm	442 g
499517	27.5"x2.50/3.00	64/75-584	VP	36 mm	395 g
499516	27.5"x2.50/3.00	64/75-584	VS	35 mm	347 g
487642	29"x2.10/2.40	54/62-622/630	VS	40 mm	459 g
496469	29x2.10/2.40	54/60-622/630	VP	40 mm	332 g

- ✓ Avec liquide anti-crevaison





Chambres à air

Inner tube

VTT



Référence	Dimensions	ETRTO	Valve	Longueur de la valve	Poids
465732	16"x1.50/2.00	40/50-305	VS	35 mm	105 g
465733	16"x1.50/2.00	40/50-305	VP	40 mm	102 g
465734	20"x1.50/2.00	40/54-406	VS	35 mm	130 g
465735	20"x1.50/2.00	40/54-406	VP	40 mm	130 g
465736	24"x1.50/2.00	40/54-507	VS	35 mm	160 g
465737	24"x1.50/2.00	40/54-507	VP	40 mm	160 g
480586	26"x1.00/1.20	25/32-559	VS	35 mm	111 g
480585	26"x1.00/1.20	25/32-559	VP	40 mm	112 g
465738	26"x1.50/2.00	40/54-559	VS	34 mm	182 g
465740	26"x1.50/2.00	40/54-559	VS	35 mm	181 g
487819	26"x3.50/4.00	86/100-559	VS	35 mm	720 g
465739	26"x1.50/2.00	40/54-559	VP	40 mm	174 g
489919	27.5"x1.75/2.00	47/57-584	VS	35 mm	216 g
485014	27.5"x2.10/2.25	54/61-584	VS	35 mm	241 g
485015	27.5"x2.10/2.40	54/61-584	VP	40 mm	232 g
483754	29"x1.75/2.125	47/57-622/630	VS	35 mm	257 g
483755	29"x1.75/2.125	47/57-622/630	VP	40 mm	274 g



LOTS DE 2 CHAMBRES

Référence	Dimensions	ETRTO	Valve	Longueur de la valve	Poids
493768	20"x1.50/2.00	40/54-406	VS	35 mm	265 g
493769	24"x1.50/2.00	40/54-507	VS	35 mm	326 g
493770	26"x1.50/2.00	40/54-559	VS	34 mm	352 g
496366	27.5"x2.10/2.40	54/61-584	VP	40 mm	491 g
493771	27.5"x2.10/2.40	54/61-584	VS	35 mm	476 g
496367	29"x2.10/2.40	54/61-622/630	VP	40 mm	530 g
493772	29"x2.10/2.40	54/61-622/630	VS	35 mm	507 g



Référence	Dimensions	ETRTO	Valve	Longueur de la valve	Poids	
485016	26"x2.20/2.50	57/64-559	VS	35 mm	318 g	DESCENTE RENFORCÉE (ÉP. 1.2 MM)
485017	26"x2.20/2.50	57/64-559	VP	40 mm	309 g	DESCENTE RENFORCÉE (ÉP. 1.2 MM)
506108	27.5"x2.20/2.50	57/64-584	VP	40mm	350 g	DESCENTE RENFORCÉE (ÉP. 1.2 MM)
504409	27.5"x2.20/2.50	57/64-584	VS	35mm	350 g	DESCENTE RENFORCÉE (ÉP. 1.2 MM)



PNEUMATIQUES

ROUES

TRANSMISSION

FREINAGE

PÉRIPHÉRIQUES

ATELIER

ACCESSOIRES

ÉLECTRONIQUE

ÉQUIPEMENTS DU CYCLISTE

VTT

Sélection
CGN

Référence	Dimensions	ETRTO	Valve	Longueur de la valve	Poids
504982	20"x4.00	102/406	VS	35 mm	273 g
517943	20x3.00	75/406	VS	35 mm	-



CHAOYANG NOUVEAUTÉ

Référence	Dimensions	ETRTO	Valve	Longueur de la valve	Poids
513546	20"x1.50/1.75	40/47-406	VS	33mm	120 g
513547	20"x1,50/1.75	40/47-406	VP	33mm	117 g
513553	24x1.95/2.125	50/54-507	VS	33mm	178 g
513552	24"x1.95/2.125	50/54-507	VP	33mm	178 g
513539	26"x1.95/2.125	50/54-559	VS	33mm	193 g
513540	26"x1.95/2.125	50/54-559	VP	33mm	188 g
513549	27.5"x2.10/2.25	52/57-584	VS	33mm	216 g
513548	27.5"x2.10/2.25	52/57-584	VP	33mm	215 g
513551	29"x1.75/2.10	47/52-622/630	VS	33mm	215 g
513550	29"x1.75/2.10	47/52-622/630	VP	33mm	215 g



slime ANTI-CREVAISON

Référence	Dimensions	ETRTO	Valve	Longueur de la valve	Poids
483087	20"x1.50/2.125	40/57-406	VS	35 mm	273 g
495332	24x1.75/2.125	44/57-507	VS	35 mm	229 g
459909	26"x1.75/2.125	47/57-559	VP	48 mm	321 g
459907	26"x1.75/2.125	47/57-559	VS	35 mm	330 g
487314	27.5"x1.90/2.125	47/57-584	VP	48 mm	353 g
495333	27.5"x2.00/2.40	50/61-584	VS	35 mm	304 g
486065	29"x1.85/2.20	47/57-622	VP	48 mm	382 g
495334	29"x1.85/2.20	47/57-622	VS	48 mm	322 g



Lineatube

Référence	Dimensions	Valve	ETRTO	Longueur de la valve	Poids	Compléments d'informations
482758	12" à 18" 1.75/2.25	VS	203/355	40 mm	155 g	Montage sans dépose de roue
482748	20" à 29" 1.75/2.25	VS	406/635	40 mm	301 g	Montage sans dépose de roue
482751	20" à 29" 1.75/2.25	VP	406/635	47 mm	292 g	Montage sans dépose de roue

- ✓ Une chambre à air linéaire ou droite (ouverte) permet le remplacement rapide de chambre à air classique (fermée) sans démonter la roue du vélo.
- ✓ Une même chambre à air linéaire peut convenir à plusieurs dimensions de pneumatique.
- ✓ Les extrémités de la LINEATUBE viennent se chevaucher pour former une chambre à air circulaire qui remplit le pneumatique.
- ✓ Plus besoin de démonter la roue, juste une seule tringle du pneumatique.
- ✓ Plus rapide et plus facile à utiliser que les chambres à air traditionnelles.
- ✓ Recommandées pour les vélos électriques, les vélos hollandais et toutes les fois où le démontage de la roue est problématique.





Chambres à air

Inner tube

Tradi



AIRSTOP

Référence	Modèle	Dimensions	ETRTO	Type de valve	Longueur de la valve	Poids
3593	K4	12" 1/2x1.75-2,4	44/47-194/203	VP	40 mm	72 g
3594	I3 I4-16x1,30/1,80	350x32/37A	37/47-288/305	VP	29 mm	99 g
3597	H3 16x1,25/1,50	400x32A/47A	32/47-340/348	VP	29 mm	83 g
3602	F3 20x1 1/8 / 1,50	500x28/35A	28/37-440/451	VP	29 mm	105 g
3607	D3 24x1 1/8 / 1,5	600x28/37A	28/37-540/541	VP	29 mm	128 g
363596	B3 26x1 1/8/1 3/4	650x28/47	28/44-571/597	VP	29 mm	138 g



- ✓ Résistance aux crevaisons
- ✓ Maintien de la pression grâce au butyl



Référence	Dimensions	ETRTO	Valve	Longueur de la valve	Poids
462202	12" 1/2x1.75/2.35	44/62-203	VS	35 mm	80 g
164717	12" 1/2x1.75/2.35	44/62-203	VP	32 mm	80 g
164840	350A BALLON/14"	28/42-288/298	VP	32 mm	73 g
466935	350A BALLON /14"	28/42-340/349	VS	35 mm	73 g
466936	400A BALLON /16"	28/42-240	VP	32 mm	88 g
466937	450A BALLON /18"	28/42-390/400	VP	32 mm	97 g
466938	500A BALLON/20"	28/42-440/451	VP	32 mm	101 g
164888	550x28A BALLON/22"	28/42-490/501	VP	32 mm	115 g
165535	600x25/32A /24"	25/42-540/541	VS	35 mm	127 g
466939	600x25/32A BALLON/24"	25/42-540/541	VP	32 mm	127 g
164983	650x28/42 /26"	28/42-571/584	VP	48 mm	163 g



- ✓ Épaisseur de 0.9 mm pour une bonne résistance à la crevaison
- ✓ Sa valve de très bonne qualité permet de conserver la pression
- ✓ Pour les cyclistes à la recherche d'une bonne résistance à la crevaison sans altération du poids



Référence	Dimensions	ETRTO	Valve	Obus	Longueur de la valve	Poids
489181	350x35A/14"	37/47-288/305	VS		40 mm	85 g
489180	350x35A/14"	37/47-288/305	VP	démontable	40 mm	85 g
489170	400A (16/18"x1.10/1.35)	28/37-340/355	VS		40 mm	85 g
489169	400A (16/18"x1.10/1.35)	28/37-340/355	VP	démontable	40 mm	85 g
489183	450A/18"	32/37-355/400	VS		40 mm	95 g
489182	450A/18"	32/47-355/400	VP	démontable	40 mm	95 g
489185	500A/35A/20"	28/37-438/451	VS		40 mm	105 g
489184	500A/35A/20"	28/37-438/451	VP	démontable	40 mm	105 g
489187	550A/35A/22"	28/44-484/501	VS		40 mm	120 g
489186	550A/35A/22"	28/44-484/501	VP	démontable	40 mm	120 g
489189	600A/37A/24"	28/47-507/541	VS		40 mm	130 g
489188	600A/37A/24"	28/47-507/541	VP	démontable	40 mm	130 g
489190	650A/B/C	30/47-559-597	VP	démontable	40 mm	140 g



PNEUMATIQUES

ROUES

TRANSMISSION

FREINAGE

PÉRIPHÉRIQUES

ATELIER

ACCESSOIRES

ÉLECTRONIQUE

ÉQUIPEMENTS DU CYCLISTE

Tradi



Référence	Dimensions	ETRTO	Valve	Longueur de la valve	Poids
465728	12" 1/2x1.75/1.90	47/62-203	VS	35 mm	94 g
465727	12" 1/2x1.75 /1.90	47/62-203	VP	40 mm	95 g
465730	350A/14" 1.75/2.125	47-288	VS	35 mm	104 g
465729	350A/14"	32/44-288	VP	40 mm	80 g
465741	650x35B 26"	32/40-584/590	VP	40 mm	140 g
465731	600A 24x1-3/8	32/37-451/540	VP	40 mm	139 g



VTC



PROTEK MAX ANTI-CREVAISON

Référence	Modèle	Dimensions	ETRTO	Valve	Obus	Longueur de la valve	Couleur de valve	Poids
478197	A3	700x32/42	32/42-622	VS		35 mm	noire	250 g
478196	A3	700x32/42	32/42-622	VP	démontable	40 mm	noire	250 g



- ✓ Résistance ultime aux crevaisons
- ✓ Facilité de montage
- ✓ Excellent maintien de la pression
- ✓ Avec liquide anti-crevaison et auto-réparant à l'intérieur

ULTRALIGHT

Référence	Dimensions	ETRTO	Type de valve	Type de valve	Obus	Longueur de la valve	Couleur de valve	Poids
518427	A2	700x25/32	26/32x622/635	VP	démontable	48 mm	noire	90 g
518428	A2	700x25/32	26/32-622/635	VP	démontable	80 mm	noire	96 g
518429	A3	700x35/47 (28)	33/46x622/635	VP	démontable	48 mm	noire	115 g



AIRSTOP

Référence	Modèle	Dimensions	ETRTO	Type de valve	Longueur de la valve	Poids
435671	A3	700x35/47	35/47-622/635	VP	40 mm	166 g
363581	A3	700x35/47	35/47-622/635	VS	34 mm	168 g
518420	A3	700x35/47	33/46x622/635	VS	48 mm	166 g

- ✓ Résistance aux crevaisons
- ✓ Maintien de la pression grâce au butyl



Référence	Dimensions	ETRTO	Valve	Longueur de la valve	Poids
466941	700x28/35	28/35-622/635	VP	48 mm	144 g
493262	700x28/35	28/35-622/635	VS	32 mm	159 g





Chambres à air

Inner tube

VTC



LOT DE 2 CHAMBRES

Référence	Dimensions	ETRTO	Valve	Longueur de la valve	Poids
482011	700x28/35	28/35-622/635	VS	48 mm	138 g
482009	700x28/35	28/35-622/635	VP	32 mm	138 g



Référence	Dimensions	ETRTO	Valve	Obus	Longueur de la valve	Poids
476811	700x28/47	32/47-622/635	VS		40 mm	170 g
476812	700x32/47	32/47-622/635	VP	démontable	42 mm	170 g



AEROTHAN

Référence	Dimensions	ETRTO	Valve	Obus	Longueur de la valve	Poids
508404	700x28/47 - 27X1 1/4 (28")	28/47-609/635	VS		40mm	150 g
510169	700x28/35 (28")	28/35-622/635	VP	démontable	40mm	50 g
510170	700x37/50 (28")	37/50-622/635	VP	démontable	40mm	61 g



AIR PLUS

Référence	Dimensions	ETRTO	Valve	Obus	Longueur de la valve	Poids	Compléments d'informations
477602	700x28/45 27"x1 1/4	28/47-609/635	VS		40 mm	150 g	Valve alu
489195	700x28/45 27"x1 1/4	28/47-609/635	VP	démontable	60 mm	150 g	Valve alu
508709	700x37/47 (28")	37/47-622/635	VP	démontable	40 mm	270 g	Valve alu



Référence	Dimensions	ETRTO	Valve	Longueur de la valve	Poids
465746	700x32/40	32/42-622/635	VS	35 mm	161 g
465748	700x32/40	32/42-622/635	VS	48 mm	161 g
465747	700x32/40	32/42-622/635	VP	40 mm	149 g



ANTI-CREVAISON

Référence	Dimensions	ETRTO	Valve	Longueur de la valve	Poids
479401	700x32/42	32/40-622/635	VS	40 mm	292 g



PNEUMATIQUES

ROUES

TRANSMISSION

FREINAGE

PÉRIPHÉRIQUES

ATELIER

ACCESSOIRES

ÉLECTRONIQUE

ÉQUIPEMENTS DU CYCLISTE

VTC



LOTS DE 2 CHAMBRES

Référence	Dimensions	ETRTO	Valve	Longueur de la valve	Poids
493773	700x32/40	32/42-622/635	VS	35 mm	320 g



Référence	Dimensions	Valve	Longueur de la valve	Poids	Compléments d'informations
513543	700x25/32C	25/32-622/630	VP	33mm	125 g
513541	700x33/37C	33/37-622/630	VS	33mm	152 g
513542	700x33/37C	33/37-622/630	VP	33mm	155 g



ANTI-CREVAISON

Référence	Dimensions	ETRTO	Valve	Longueur de la valve	Poids
483860	700x28/32	28/32-622/635	VP	48 mm	241 g
476813	700x35/43	35/43-622/635	VS	35 mm	307 g



VTC / Tradi

Lineatube

Référence	Dimensions	ETRTO	Valve	Longueur de la valve	Poids	Compléments d'informations
482755	20" à 29" 1,75/2,25	406/635	VS	40 mm	245 g	Montage sans dépose de roue
482757	20" à 29" 1,75/2,25	406/635	VP	47 mm	253 g	Montage sans dépose de roue



- ✓ Une chambre à air linéaire ou droite (ouverte) permet le remplacement rapide de chambre à air classique (fermée) sans démonter la roue du vélo.
- ✓ Une même chambre à air linéaire peut convenir à plusieurs dimensions de pneumatique.
- ✓ Les extrémités de la LINEATUBE viennent se chevaucher pour former une chambre à air circulaire qui remplit le pneumatique.
- ✓ Plus besoin de démonter la roue, juste une seule tringle du pneumatique.
- ✓ Plus rapide et plus facile à utiliser que les chambres à air traditionnelles.
- ✓ Recommandées pour les vélos électriques, les vélos hollandais et toutes les fois où le démontage de la roue est problématique.



BMX

INFOS +

Retrouvez les chambres à air 20" dans les VTT



Référence	Dimensions	ETRTO	Valve	Obus	Longueur de la valve	Poids
489173	20"x1,10/1,50	23/40-406	VS		40 mm	95 g
477147	20"x1,10/1,50	23/40-406	VP	démontable	40 mm	95 g





Chambres à air

Inner tube

BMX



Référence	Dimensions	ETRTO	Valve	Longueur de la valve	Poids
480583	20"x1 3/8	37/406	VS	35 mm	118 g
480584	20"x1 3/8	37/406	VP	40 mm	124 g

INFOS +

Retrouvez tous les 20" dans les VTT



Poussettes / draisiennes



Référence	Dimensions	ETRTO	Valve	Longueur de la valve	Poids	Compléments d'informations
487243	12x1.75/2.10	47/62-203	VS	40 mm	80 g	valve coudée 45°



Référence	Dimensions	ETRTO	Valve	Longueur de la valve	Poids
485013	10x2.00 /2,125	54-152	VS	35 mm	81 g



Référence	Dimensions	ETRTO	Valve	Poids	Compléments d'informations
496012	10x2.00	54/152	VS	85 g	valve coudée 70°



Trottinettes / Trottinette électrique



Référence	Dimensions	ETRTO	Valve	Longueur de la valve	Poids	Compléments d'informations
504979	8.5"x2.00	50-134	VS	40mm	140 g	pour trottinette électrique
509040	10"x2.125	54 - 152	VS	30mm	80 g	valve coudée 90° compatible poussette



✓ Valve droite

PNEUMATIQUES

ROUES

TRANSMISSION

FREINAGE

PÉRIPHÉRIQUES

ATELIER

ACCESSOIRES

ÉLECTRONIQUE

ÉQUIPEMENTS DU CYCLISTE

Pneus Route

Road tyre

MICHELIN POWER CUP

TUBE TYPE | Competition Line

**BOOSTEZ VOTRE CONFIANCE
AVEC LE PNEU MICHELIN
POWER CUP POUR LA COMPÉTITION
ET L'ENTRAÎNEMENT**



POWER CUP CLASSIC TUBE TYPE

Référence	Dimensions	ETRT0	TPI	Poids	Tringle	Couleur
517457	700x25	25-622	3x120	215 g	souple	noir/beige
517459	700x28	28-622	3x120	245 g	souple	noir/beige

POWER CUP TUBE TYPE

Référence	Dimensions	ETRT0	TPI	Poids	Tringle	Couleur
517455	700x23	23-622	3x120	200 g	souple	noir
517456	700x25	25-622	3x120	215 g	souple	noir
517458	700x28	28-622	3x120	245 g	souple	noir

POWER CUP CLASSIC TUBELESS READY

Référence	Dimensions	ETRT0	TPI	Poids	Tringle	Couleur
517461	700x25	25-622	4x120	255 g	souple	noir/beige
517463	700x28	28-622	4x120	265 g	souple	noir/beige

POWER CUP TUBELESS READY

Référence	Dimensions	ETRT0	TPI	Poids	Tringle	Couleur
517460	700x25	25-622	4x120	265 g	souple	noir
517462	700x28	28-622	4x120	265 g	souple	noir
517902	700x30	30-622	4x120	310 g	souple	noir



MICHELIN POWER CUP

TUBE TYPE | Competition Line

LES PNEUS UTILISÉS PAR L'ÉQUIPE COFIDIS EN COMPÉTITION



+ de rendement

Vitesse et rendement inspirés de la technologie du MotoGP™ roulage sportif



+ de robustesse

Léger et fiable grâce à la technologie MICHELIN Aramid Shield et la carcasse 3x120 TPI

GUM-X
TECHNOLOGY

+ de longévité

Bonne tenue de route et stabilité sur sols secs ou mouillés grâce à sa gomme MICHELIN GUM-X



Pneus Route

Road tyre



+ Michelin

Tous les pneus tringle souple sont packagés dans des boîtes pour faciliter la mise en rayon

MICHELIN

POWER TIME TRIAL

Référence	Dimensions	ETRTO	TPI	Poids	Tringle	Couleur
506291	700x23	23-622	3x180	180 g	souple	noir
506292	700x25	25-622	3x180	190 g	souple	noir

- ✓ -10 watts (-25% de résistance au roulement)
- ✓ le plus rapide : 1 min 25 sec gagnée sur 40 km à 35km/h
- ✓ + de rendement : grâce à son mélange de gommes Race 2 Compound et sa carcasse 3x180 TPI
- ✓ + de légèreté : tringle souple en aramide allie robustesse et légèreté
- ✓ easy to fit : facilité de montage



(1) EASY TO FIT

MICHELIN

ALL SEASON V2

Référence	Dimensions	ETRTO	TPI	Poids	Tringle	Couleur
517464	700x23	23-622	3x60	235 g	souple	noir
506697	700x25	25-622	3x60	270 g	souple	noir
517465	700x28	28-622	3x60	295 g	souple	noir

- ✓ Robuste (-8,6 watts, +20% de résistance à l'usure)
- ✓ Renfort aramide
- ✓ Disc Brack Ready : Une gomme avec + de grip (-5 watts, +15% de grip)
- ✓ Son nouveau mélange de gommes X-Race Compound limite l'usure de la bande de roulement
- ✓ Usage intensif





+ Michelin

Tous les pneus tringle souple sont
packagés dans des boîtes pour faciliter
la mise en rayon



PRO 4 SERVICE COURSE



Référence	Dimensions	ETRTO	TPI	Poids	Tringle	Couleur
489852	700x23	23-622	3x110	200 g	souple	noir
489859	700x25	25-622	3x110	215 g	souple	noir

- ✓ Plus rapide et plus sûr grâce à l'amélioration du grip sur le mouillé par rapport au pneu Michelin PRO 3 Race
- ✓ Usage compétition
- ✓ Légèreté et rendement
- ✓ Usage intensif



PRO 4 ENDURANCE



Référence	Dimensions	ETRTO	TPI	Poids	Tringle	Couleur
489864	700x23	23-622	3x110	225 g	souple	noir
489869	700x25	25-622	3x110	245 g	souple	noir
489871	700x28	28-622	3x110	285 g	souple	noir

- ✓ Longévité à toute épreuve et protection renforcée : la meilleure longévité de la gamme Michelin PRO 4 et une protection renforcée contre les coupures et crevaisons
- ✓ Grip mouillé amélioré
- ✓ Carcasse haut de gamme et grande résistance aux kilomètres
- ✓ Usage intensif



LITHION 3



Référence	Dimensions	ETRTO	TPI	Poids	Tringle	Couleur
495834	700x23	23-622	3x60	225 g	souple	noir
495835	700x23	23-622	3x60	225 g	souple	rouge
495836	700x25	25-622	3x60	255 g	souple	noir
495837	700x25	25-622	3x60	255 g	souple	rouge

- ✓ Un nouveau mélange de grip compound pour une excellente adhérence sur route mouillée et toujours plus de kilomètres
- ✓ Le nouveau pneu d'entraînement
- ✓ Usage sportif



+ Michelin

Tous les pneus tringle souple sont
packagés dans des boîtes pour faciliter
la mise en rayon



LITHION 2 PERFORMANCE LINE

Référence	Dimensions	ETRTO	TPI	Poids	Tringle	Couleur
506709	700x23	23-622	3x60	220 g	souple	gris foncé
510451	700x25	25-622	3x60	255 g	souple	rouge
510452	700x25	25-622	3x60	300 g	souple	noir
506710	700x25	25-622	3x60	250 g	souple	gris foncé

- ✓ Idéal pour l'entraînement
- ✓ Tringle souple alliant endurance, grip et rendement
- ✓ Résistance à la crevaison élevée et bonne adhérence
- ✓ Pour un usage sportif



DYNAMIC SPORT ACCESS LINE

Référence	Dimensions	ETRTO	TPI	Poids	Tringle	Couleur
498593	700x23	23-622	3x30	225 g	souple	noir
498594	700x25	25-622	3x30	245 g	souple	noir
510455	700x28	28-622	3x30	285 g	souple	noir



DYNAMIC SPORT ACCESS LINE

Référence	Dimensions	ETRTO	TPI	Poids	Tringle	Couleur
478186	700x23	23-622	3x30	290 g	rigide	blanc
478185	700x23	23-622	3x30	300 g	rigide	bleu
478184	700x23	23-622	3x30	290 g	rigide	noir
478187	700x23	23-622	3x30	290 g	rigide	rouge
478188	700x25	25-622	3x30	305 g	rigide	noir
506711	700x25	25-622	3x30	320 g	rigide	blanc
478191	700x28	28-622	3x30	380 g	rigide	blanc
478190	700x28	28-622	3x30	345 g	rigide	noir

- ✓ Le pneu sport en tringle rigide
- ✓ Pneu robuste avec une bonne performance d'adhérence
- ✓ Pour un usage occasionnel



DYNAMIC CLASSIC

Référence	Dimensions	ETRTO	TPI	Poids	Tringle	Couleur
510453	700x28	28-622	3x30	275 g	souple	beige / noir
510454	700x32	32-622	3x30	295 g	souple	beige / noir





DYNAMIC CLASSIC SW

Référence	Dimensions	ETRTO	TPI	Poids	Tringle	Couleur
435394	700x20	20-622	3x30	275 g	rigide	noir/ beige
435409	700x23	23-622	3x30	280 g	rigide	noir/ beige
435428	700x25	25-622	3x30	310 g	rigide	noir/ beige
435447	700x28	28-622	3x30	330 g	rigide	noir/ beige

- ✓ Le pneu polyvalent du quotidien
- ✓ Robustesse et longévité
- ✓ Style sobre et discret
- ✓ Pour un usage occasionnel



FUSION 5 ALL SEASON ELEVEN STORM

Référence	Dimensions	ETRTO	TPI	Poids	Tringle	Couleur
498665	700x23	23-622	127	200 g	souple	noir
498666	700x25	25-622	127	210 g	souple	noir
498667	700x25	25-622	127	260 g	souple	noir TUBELESS READY
498668	700x28	28-622	127	285 g	souple	noir TUBELESS READY

- ✓ La performance et l'adhérence par tous temps.
- ✓ Design rainuré spécifique pour le grip sur sol mouillé.
- ✓ Épaisseur de gomme supérieure et renfort Kevlar® pour la longévité.



+ PRODUITS

Gomme ElevenSTORM®

INTENSIVE 2

Référence	Dimensions	ETRTO	TPI	Poids	Tringle	Technologie	Couleur
489612	700x25	25-622	66	230 g	souple	kevlar+hardskin	noir





NITRO 2

Référence	Dimensions	ETRTO	TPI	Poids	Tringle	Couleur
473282	700x23	23-622	33	320 g	rigide	noir
473285	700x25	25-622	33	360 g	rigide	noir
497104	700x28	28-622	33	380 g	rigide	noir
504794	700x25	25-622	66	350 g	souple	noir
504796	700x28	28-622	66	350 g	souple	noir



- ✓ Pratique loisir/occasionnelle
- ✓ Look unique avec sa bande de roulement bicolore
- ✓ Gomme adaptée à toutes les conditions

QUARTZ

Référence	Dimensions	ETRTO	TPI	Poids	Tringle	Couleur
482007	700x23	23-622	33	310 g	rigide	noir



- ✓ Pneu entrée de gamme pour la découverte du vélo de route



GP 5000



Référence	Dimensions	ETRTO	TPI	Poids	Tringle	Technologie	Couleur
502296	700x23	23-622	3x330	200 g	souple	Vectran Breaker	noir
502297	700x25	25-622	3x330	215 g	souple	Vectran Breaker	noir
502298	700x28	28-622	3x330	235 g	souple	Vectran Breaker	noir
502299	700x32	32-622	3x330	290 g	souple	Vectran Breaker	noir
517409	700x25	25-622	3x330	260 g	souple	Vectran Breaker	noir
512285	700x25	25-622	3x330	230 g	souple	Vectran Breaker	noir/marron
517410	700x28	28-622	3x330	275 g	souple	Vectran Breaker	noir/crème
512286	700x28	28-622	3x330	245 g	souple	Vectran Breaker	noir/marron





Pneus route

Road tyre

PNEUMATIQUES

Continental

GP 5000 TLR

TUBELESS READY

Vectran™
BREAKER

BLACK CHILI
COMPOUND

LAZER GRIP

Référence	Dimensions	ETRTO	TPI	Poids	Tringle	Technologie	Couleur
516960	700x25	25-622	2/220	250 g	souple	Vectran Breaker	noir / noir
512285	700x25	25-622	3x330	230 g	souple	Vectran Breaker	noir/marron
516962	700x28	28-622	2/220	280 g	souple	Vectran Breaker	noir / noir
516963	700x28	28-622	2/220	280 g	souple	Vectran Breaker	noir / marron
516964	700x32	32-622	2/220	320 g	souple	Vectran Breaker	noir / noir
516965	700x32	32-622	2/220	320 g	souple	Vectran Breaker	noir / marron



ROUES

TRANSMISSION

- ✓ Pneu robuste tous temps
- ✓ Protection contre la crevaison (hors norme) grâce à son double renfort
- ✓ Longue durée de vie
- ✓ Rendement exceptionnel
- ✓ Excellent grip sur route sèche et humide
- ✓ Renfort anti-crevaison Vectran très efficace
- ✓ Confort de roulage grâce à la technologie Activ Comfort

GRAND PRIX 4 SEASONS

Vectran™
BREAKER

DuraSkin®

Référence	Dimensions	ETRTO	TPI	Poids	Tringle	Technologie	Couleur
476810	700x23	23-622	3x330	230 g	souple	double Vectran Breaker	noir
490526	700x25	25-622	3x330	230 g	souple	double Vectran Breaker	noir



- ✓ Pneu robuste tous temps
- ✓ Protection contre la crevaison (hors norme) grâce à son double renfort
- ✓ Très longue durée de vie
- ✓ Protection de la carcasse

FREINAGE

PÉRIPHÉRIQUES

GRAND PRIX 650

Référence	Dimensions	ETRTO	TPI	Poids	Tringle	Couleur
509084	650x23	650c / 23-571	180	280 g	rigide	noir

GRAND PRIX GT

PolyX Breaker™

BLACK CHILI
COMPOUND

Référence	Dimensions	ETRTO	TPI	Poids	Tringle	Technologie	Couleur
483226	700x25	25-622	3x180	280 g	souple	PolyX Breaker	noir



- ✓ Le sportif endurant
- ✓ Grande résistance à la crevaison et grande endurance kilométrique
- ✓ Usage cyclotouriste randonnée

+ PRODUITS

Idéal sorties longues et sportives

ATELIER

ACCESSOIRES

GATORSKIN

PolyX Breaker™

DuraSkin®

Référence	Dimensions	ETRTO	TPI	Poids	Tringle	Technologie	Couleur
496417	700x23	23-622	3x180	220 g	souple	PolyX Breaker	noir
496418	700x25	25-622	3x180	240 g	souple	PolyX Breaker	noir



- ✓ Carcasse renforcée ultra résistante à la crevaison
- ✓ Rendement et longévité
- ✓ Usage intensif

ÉLECTRONIQUE

ÉQUIPEMENTS
DU CYCLISTE



GRAND SPORT RACE

Référence	Dimensions	ETRTO	TPI	Poids	Tringle	Technologie	Couleur
488881	700x23	23-622	3x180	245 g	souple	Nytech Breaker	noir
488882	700x25	25-622	3x180	270 g	souple	Nytech Breaker	noir

- ✓ Profil éprouvé de pneu course
- ✓ Offre un parfait contrôle des trajectoires et une excellente adhérence
- ✓ Excellente protection anti-crevaison

Pure Grip



ULTRA SPORT 3



jusqu'à 25 km/h

Référence	Dimensions	ETRTO	TPI	Poids	Tringle	Technologie	Couleur
487241	700x23	23-622	3x180	250 g	souple	Pure Grip	noir
494873	700x23	23-622	3x180	255 g	souple	Pure Grip	noir/rouge
498753	700x23	23-622	3x180	255 g	souple	Pure Grip	noir/blanc
494876	700x23	23-622	3x180	255 g	souple	Pure Grip	noir/vert
494874	700x23	23-622	3x180	255 g	souple	Pure Grip	noir/jaune
494875	700x23	23-622	3x180	255 g	souple	Pure Grip	noir/bleu
488878	700x25	25-622	3x180	270 g	souple	Pure Grip	noir
494884	700x25	25-622	3x180	275 g	souple	Pure Grip	noir/bleu
494883	700x25	25-622	3x180	275 g	souple	Pure Grip	noir/jaune
494881	700x25	25-622	3x180	275 g	souple	Pure Grip	noir/rouge
494885	700x25	25-622	3x180	275 g	souple	Pure Grip	noir/vert
494887	700x23	23-622	3x180	320 g	rigide	Pure Grip	noir
494890	700x25	25-622	3x180	335 g	rigide	Pure Grip	noir
494893	700x28	28-622	3x180	365 g	rigide	Pure Grip	noir



- ✓ Le pneu d'entraînement performant
- ✓ Parfait contrôle des trajectoires et excellente adhérence
- ✓ Grip et grande longévité kilométrique



Pneus route

Road tyre



SUPER SPORT PLUS



Référence	Dimensions	ETRTO	TPI	Poids	Tringle	Technologie	Couleur
497286	700X23	23-622	3x84	440 g	rigide	Plus Breaker	noir
497287	700X25	25-622	3x84	485 g	rigide	Plus Breaker	noir

- ✓ Pneu spécial fixie avec une bande de roulement renforcée
- ✓ Profil slick et moderne
- ✓ une protection anti-crevaison maximale grâce à l'épais renfort en gomme élastique qui éjecte tout corps étranger
- ✓ Profil durable apportant une bonne adhérence pour garantir un roulage sans soucis kilomètres après kilomètres



SPECIAL HOME TRAINER

Référence	Dimensions	ETRTO	TPI	Poids	Tringle	Couleur
459113	700x23	23-622	3x180	205 g	souple	noir

- ✓ Pneu spécifique pour l'entraînement sur home-trainer
- ✓ Mélange de gommés spécialement adapté pour les rouleaux
- ✓ Slick, silencieux et grande résistance à l'usure
- ✓ Un composant souple et durable qui empêche l'accumulation de chaleur

+ PRODUITS

Le nouveau partenaire d'entraînement : l'accumulateur de km sur les rouleaux



PNEUMATIQUES

ROUES

TRANSMISSION

FREINAGE

PÉRIPHÉRIQUES

ATELIER

ACCESSOIRES

ÉLECTRONIQUE

ÉQUIPEMENTS
DU CYCLISTE



LUGANO 2

Référence	Dimensions	ETRTO	TPI	Poids	Tringle	Couleur
467104	700x23	23-622	50	325 g	rigide	noir
475253	700x25	25-622	50	365 g	rigide	noir
500742	700x25	25-622	50	325 g	rigide	noir/bleu
492672	700x25	25-622	50	365 g	rigide	noir/blanc
492673	700x25	25-622	50	365 g	rigide	noir/rouge
506053	700x25	25-622	50	365 g	rigide	noir/beige
492674	700x28	28-622	50	400 g	rigide	noir

✓ Modèle entrée de gamme avec performances et fiabilité à un prix attractif



+ PRODUITS

K-Guard :

protection anti-crevaison grâce à une sous-couche de matériau caoutchou naturel renforcée de fibres Kevlar

LUGANO ENDURANCE

Référence	Dimensions	ETRTO	TPI	Poids	Tringle	Couleur	
496309	700x25	25-622	50	490 g	rigide	noir	renforcé

✓ Modèle entrée de gamme avec performances et fiabilité à un prix attractif



MARATHON

VAE / EBIKE

Référence	Dimensions	ETRTO	TPI	Poids	Tringle	Technologie	Couleur
497174	700x23	23-622	67	430 g	rigide	GreenGuard	noir
467122	700x25	25-622	67	520 g	rigide	GreenGuard	noir
467124	700x28	28-622	67	560 g	rigide	GreenGuard	noir

- ✓ Pneu route/touring haut de gamme
- ✓ Sous-couche Green Guard 3 mm d'épaisseur
- ✓ Flanc anti-craquelure



MARATHON PLUS

VAE

Référence	Dimensions	ETRTO	TPI	Poids	Tringle	Technologie	Couleur
497173	700x25	25-622	67	595 g	rigide	SmartGuard	noir
489216	700x28	28-622	67	750 g	rigide	SmartGuard	noir

- ✓ Pneu route/touring haut de gamme
- ✓ Sous-couche Green Guard 5 mm d'épaisseur
- ✓ Flanc anti-craquelure





Pneus route

Road tyre



TRINGLE SOUPLE ANTI-CREVAISON

Référence	Dimensions	ETRTO	TPI	Poids	Tringle	Couleur
506472	700x25	25-622	62	307 g	souple	noir/marron



SKINWALL GRANDE RESISTANCE

Référence	Dimensions	ETRTO	TPI	Poids	Tringle	Couleur
510073	700x23	23-622	62	360 g	souple	noir/noir



SLICK

Référence	Dimensions	ETRTO	TPI	Poids	Tringle	Couleur
510078	700x25	25-622	25	410 g	rigide	noir/noir



PNEU

Référence	Dimensions	ETRTO	TPI	Poids	Tringle	Couleur
510070	700x23	23-622	62	360 g	souple	noir
465763	700x23	23-622	30	380 g	rigide	noir
510069	700x23	23-622	25	360 g	rigide	noir
510076	700x25	25-622	25	430 g	rigide	noir/noir
487814	700x28	28-622	30	550 g	rigide	noir/beige
465768	700x28	28-622	30	450 g	rigide	noir
465767	700x28	28-622	30	520 g	rigide	noir/beige <small>ANTI-CREVAISON</small>



PNEU

Référence	Dimensions	ETRTO	TPI	Poids	Tringle	Couleur
510072	700x23	23-622	62	282 g	souple	noir/noir
510077	700x25	25-622	62	380 g	souple	noir/noir

PNEUMATIQUES

ROUES

TRANSMISSION

FREINAGE

PÉRIPHÉRIQUES

ATELIER

ACCESSOIRES

ÉLECTRONIQUE

ÉQUIPEMENTS
DU CYCLISTE

Boyaux



POWER CUP

TUBULAR | Racing Line

Référence	Dimensions	ETRTO	TPI	Poids	Couleur
517466	700x23	23-622	2x160	265 g	noir
517467	700x25	25-622	2x160	280 g	noir
517468	700x25	25-622	2x160	280 g	noir/crème
517470	700x28	28-622	2x160	320 g	noir/crème
517469	700x28	28-622	2x160	320 g	noir



- ✓ Grâce au mélange de gomme MICHELIN GUM-X compound et à une chambre interne en latex pour un maximum de rendement, inspiré de la technologie du MotoGP™
- ✓ Grâce à la technologie MICHELIN High Density Shield
- ✓ Bonne tenue de route et stabilité sur sols secs ou mouillés grâce à sa gomme MICHELIN GUM-X compound™

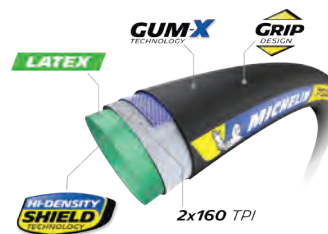

POWER COMPETITION TUBULAR

Référence	Dimensions	ETRTO	TPI	Poids	Couleur
506700	700x25	25-622	2x160	290 g	noir



- ✓ Pour une utilisation intensive en compétition
- ✓ Gomme : Race Compound 160 tpi x 2 nappes
- Coton/Aramide
- Latex





Boyaux et colles

Tubeless tyre and glue

Boyaux



Référence	Modèle	Dimensions	ETRTO	TPI	Poids	Technologie	Couleur
485434	GRAND PRIX 4000SII	700x22	22-622	4x240	270 g	BLACK CHILI / Vectran breaker	noir/noir
477485	COMPÉTITION	700x22	22-622	3x180	260 g	BLACK CHILI / Vectran	noir
476620	SPRINTER	700x22	22-622	3x180	275 g	BLACK CHILI	noir
476621	GIRO	700x22	22-622	2x160	300 g	PURE GRIP	noir/beige
492683	SPRINTER	700x25	25-622	3x180	295 g	BLACK CHILI	noir
496416	SPRINTER GATORSKIN	700x25	25-622	3x180	295 g	DURASKIN	noir



Référence	Modèle	Dimensions	ETRTO	TPI	Poids	Couleur
485285	S3 LITE	700X21	21-622	120/240	215 g	noir
485284	S33 PRO	700X21	21-622	60/90	260 g	noir
486366	ELITE PULSE	700X22	22-622	210/375	230 g	noir
485288	ELITE S3	700X23	23-622	210/375	225 g	noir
486367	HI COMPOSITE	700X23	23-622	120/240	260 g	noir
487096	HI COMPOSITE	700X25	25-622	120/240	300 g	noir



- ✓ Boyau qui se monte sur une jante à pneu grâce à des gorges qui se positionnent sur le cercle
- ✓ Permet de rouler en boyau sur une jante à pneu afin de limiter les crevaisons par pincement et d'améliorer le rendement

PNEUMATIQUES

ROUES

TRANSMISSION

FREINAGE

PÉRIPHÉRIQUES

ATELIER

ACCESSOIRES

ÉLECTRONIQUE

ÉQUIPEMENTS
DU CYCLISTE

Boyaux jantes à pneu



Référence	Modèle	Dimensions	ETRTO	TPI	Poids	Couleur
487098	BOYAU	700X24	24-622	60/90	310 g	noir



Boyaux CYCLOCROSS



Référence	Modèle	Dimensions	ETRTO	TPI	Poids	Couleur
506708	POWER JET	700X33	33-622	2x160	460 g	vert/beige
506189	POWER MUD	700X33	33-622	2x160	470 g	vert/beige



Colles à boyau

INFOS +

Retrouvez toutes les colles dans la partie Atelier



Continental

480827

colle à boyau
spécial jante carbone

200 g



Continental

476646

colle à boyau
jante aluminium

350 g



Continental

480826

colle à boyau
spécial jante carbone

25 g



Continental

476645

colle à boyau
jante aluminium

25 g



VELOX
L'UNIVERS DU VÉLO

515247

colle à boyau TUBASTI EXTRA
jante aluminium et carbone

25 g unitaire

en bocal x30



VELOX
L'UNIVERS DU VÉLO

5002

colle à boyau TUBASTI EXTRA
jante aluminium et carbone

25 g

tube



Boyaux et colles

Tubeless tyre and glue

PNEUMATIQUES

ROUES

TRANSMISSION

FREINAGE

PÉRIPHÉRIQUES

ATELIER

ACCESSOIRES

ÉLECTRONIQUE

ÉQUIPEMENTS DU CYCLISTE

Bandes adhésives à boyau

VELOX L'UNIVERS DU VÉLO	VELOX L'UNIVERS DU VÉLO	VELOX L'UNIVERS DU VÉLO	VELOX L'UNIVERS DU VÉLO	TUFO TUBELESS BICYCLE TYRES
503849	485301	493313	3931	485289
Bande adhésive à boyau	Bande adhésive à boyau	Bande adhésive à boyau	Bande adhésive à boyau	Bande adhésive à boyau
JANTEX 14 - 21 mm	JANTEX 14 - 18 mm	JANTEX 14 - 18 mm	JANTEX - 18 mm	19 mm
jante carbone ou alu	jante carbone ou alu	jante carbone ou alu	jante alu	jante carbone ou alu
pour 1 roue	pour 2 roues	pour 1 roue	pour 2 roues	pour 1 roue
2 m x 21 mm	4,15 m x 18 mm	2 m x 18 mm	4,15 m x 18 mm	2 m x 19 mm

Dissolvant

495597
dissolvant colle
300 ml



VELOX L'UNIVERS DU VÉLO	TUFO TUBELESS BICYCLE TYRES	TUFO TUBELESS BICYCLE TYRES	VELOX L'UNIVERS DU VÉLO	VELOX L'UNIVERS DU VÉLO
475882	486369	487097	493910	517137
fil 8 m a boyau + aiguille jantex	liquide préventif anti -crevaison	liquide réparation TUFO pour boyau / pneu tubeless ready	nécessaire rep / rustine VELOX boyau	bombe anti-crevaison vélo VELOX
jantex	boyau standard	ne pas utiliser en préventif	6 pièces ø 15 mm 2 pièces ø 25 mm 1 râpe 1 tube de colle 5 ml 1 fil à boyaux et son aiguille	route / tubeless / boyau (raccord vp)
4 g	50 ml	50 ml	20 g	50 ml

Cyclo-cross / Gravel

Cyclo-cross gravel tyre



POWER GRAVEL TUBELESS READY COMPETITION LINE

Référence	Dimensions	ETRTO	TPI	Poids	Tringle	Couleur
506702	700x33	33-622	3x120	385 g	souple	noir
506703	700x35	35-622	3x120	405 g	souple	noir
506705	700x40	40-622	3x120	480 g	souple	noir



- ✓ Robustesse améliorée par un renfort tringles à tringles qui apporte une meilleure résistance à la crevaison
- ✓ Plus de grip et de longévité permis par le nouveau mélange de gomme X-Miles Compound
- ✓ Roulez comme vous le souhaitez selon les terrains grâce à la nouvelle sculpture Gravel Design

POWER JET / POWER MUD TUBELESS READY COMPETITION LINE

Référence	Modèle	Dimensions	ETRTO	TPI	Poids	Tringle	Couleur
506706	POWER JET	700x33	33-622	3x120	390 g	souple	vert
506707	POWER MUD	700x33	33-622	3x120	390 g	souple	vert



- ✓ Contrôlez vos trajectoires dans la boue
- ✓ Motricité Grip Robustesse



TOUAREG TUBELESS READY NOUVEAUTÉ

Référence	Dimensions	ETRTO	TPI	Poids	Tringle	Couleur
508097	700x40	40-622	127	490 g	souple	noir
508100	700x40	40-622	127	490 g	souple	noir / marron
508101	700x45	45-622	127	585 g	souple	noir
508103	27.5x1.75	650b / 47-584	127	473 g	souple	noir / marron



VERRIDE TT TUBELESS READY NOUVEAUTÉ

Référence	Dimensions	ETRTO	TPI	Poids	Tringle	Couleur
504799	700x35	35-622	33	400 g	rigide	noir





Pneus Cyclo-cross / Gravel

Cyclo-cross gravel tyre



TUNDRA

TUBELESS READY

NOUVEAUTÉ

Référence	Dimensions	ETRTO	TPI	Poids	Tringle	Technologie	Couleur
518472	700x45	45-622	127	580 g	souple	Hardskin	noir / marron
518473	700x40	40-622	127	490 g	souple	Hardskin	noir / marron
518474	700x45	45-622	127	580 g	souple	Reinforced	noir
518475	700x40	40-622	127	490 g	souple	Reinforced	noir



TERRA SPEED

VAE / EBIKE

TUBELESS READY

NOUVEAUTÉ

Référence	Dimensions	ETRTO	TPI	Poids	Tringle	Technologie	Couleur
505064	700x40	40-622	3x180	420 g	souple	BlackChili	noir
505066	27.5"x1.50	40-584	3x180	450 g	souple	BlackChili	noir



- ✓ Faible résistance au roulement et grand confort de roulage.
- ✓ Avec son renfort anti-crevaisson SafetyPlus, le Contact Plus est quasiment increvable.
- ✓ C'est le pneu le plus résistant du marché contre les coupures et les perforations.

TERRA TRAIL

VAE / EBIKE

TUBELESS READY

NOUVEAUTÉ

Référence	Dimensions	ETRTO	TPI	Poids	Tringle	Technologie	Couleur
505065	700x40	40-622	3x180	420 g	souple	BlackChili	noir
505067	27.5"x1.50	40-584	3x180	450 g	souple	BlackChili	noir



PNEUMATIQUES

ROUES

TRANSMISSION

FREINAGE

PÉRIPHÉRIQUES

ATELIER

ACCESSOIRES

ÉLECTRONIQUE

ÉQUIPEMENTS DU CYCLISTE



G ONE ALLROUND VAE / EBIKE

Reference	Dimensions	ETRTO	TPI	Poids	Tringle	Technologie	Couleur
499818	27.5X2.25	57-584	67	650 g	souple	SnakeSkin	noir

✓ Pneu VTT/ Gravel



G ONE ALLROUND VAE / EBIKE

Reference	Dimensions	ETRTO	TPI	Poids	Tringle	Technologie	Couleur
499819	27.5X1.35	35-584	67	395 g	souple	RaceGuard	noir



G ONE BITE VAE / EBIKE

Reference	Dimensions	ETRTO	TPI	Poids	Tringle	Technologie	Couleur
499820	27.5X2.10	54-584	67	615 g	souple	SnakeSkin	noir

✓ Pneu VTT/ Gravel



G-ONE ULTRABITE VAE / EBIKE TUBELESS READY NOUVEAUTÉ

Référence	Dimensions	ETRTO	TPI	Poids	Tringle	Technologie	Couleur
507419	700x38	40-622	67	530 g	souple	ADDIX Speedgrip	noir / marron



CX PRO

Référence	Dimensions	ETRTO	TPI	Poids	Tringle	Couleur
467126	700x30	30-622	67	400 g	rigide	noir

- ✓ Pneu pour tous types de terrains cyclo-cross
- ✓ Excellente accroche et poids plume





Pneus Cyclo-cross / Gravel

Cyclo-cross gravel tyre

PNEUMATIQUES

ROUES

TRANSMISSION

FREINAGE

PÉRIPHÉRIQUES

ATELIER

ACCESSOIRES

ÉLECTRONIQUE

ÉQUIPEMENTS
DU CYCLISTE



THUNDERO

VAE / EBIKE

TUBELESS READY

NOUVEAUTÉ

Référence	Dimensions	ETRTO	TPI	Poids	Tringle	Couleur
515998	700x36	36-622	210/375	390 g	souple	noir
515999	700x36	36-622	210/375	390 g	souple	noir/beige
517208	700x40	40-622	210/375	430 g	souple	noir
517207	700x40	40-622	210/375	430 g	souple	noir/beige



SPEEDERO

VAE / EBIKE

TUBELESS READY

NOUVEAUTÉ

Référence	Dimensions	ETRTO	TPI	Poids	Tringle	Couleur
516000	700x36	36-622	210/375	390 g	souple	noir
516001	700x36	36-622	210/375	390 g	souple	noir/beige
517210	700x40	40-622	210/375	430 g	souple	noir
517209	700x40	40-622	210/375	430 g	souple	noir/beige



SWAMPERO

VAE / EBIKE

TUBELESS READY

NOUVEAUTÉ

Référence	Dimensions	ETRTO	TPI	Poids	Tringle	Couleur
516002	700x36	36-622	210/375	390 g	souple	noir
516003	700x36	36-622	210/375	390 g	souple	noir/beige



Référence	Dimensions	ETRTO	TPI	Poids	Tringle	Couleur
506471	26"x2.10	54-559	62	720 g	souple	noir / marron
506468	27.5"x2.10	54-584	62	770 g	souple	noir / marron
506470	27.5"x2.10	54-584	62	820 g	souple	noir / marron
506469	29"x2.10	54-622	62	740 g	souple	noir / marron



CONZETA

Référence	Dimensions	ETRTO	TPI	Poids	Tringle	Couleur
506472	700x25	25-622	62	307 g	souple	noir / marron



SWIFT WIZT

Référence	Dimensions	ETRTO	TPI	Poids	Tringle	Couleur
506473	700x28	28-622	62	318 g	souple	noir / marron



ÉCOLE DE CYCLISME

Référence	Dimensions	ETRTO	Tringle	Poids	Couleur
476773	700x28	28-622	rigide	480 g	noir



MICHELIN DH34

DESIGNED FOR
THE RACE
RACING LINE



NEW
MAGIX^{DH}
TECHNOLOGY

HIGH DENSITY
PUNCTURE PROTECTION

TUBELESS
READY

NEW
LOW PRESSURE
REINFORCEMENT

BEAD TO BEAD
PROTECTION

DOWN HILL
SHIELD
TECHNOLOGY

DOUBLE
DEFENSE
4X PLY

PINCH PROTECTION





+ Produit

Le pneu le + polyvalent de la gamme Michelin

DH22

TUBELESS READY

VAE / EBIKE

DESIGNED FOR **THE RACE** RACING LINE

Référence	Technologie	Dimensions	ETRTO	TPI	Poids	Tringle	Couleur
506296	MAGI-X DH	27.5"x2.40	61-584	4x55	1400 g	rigide	noir
506299	MAGI-X DH	29"x2.40	61-622	4x55	1500 g	rigide	noir

DESIGNED FOR **THE RACE** RACING LINE

- ✓ Excellent sur les terrains softs et mixtes, il vous assure un bon niveau de performances sur les terrains durs
- ✓ Son dessin de bande de roulement DH 22, sa gomme Magi-X DH et sa carcasse Down Hill Shield assurent une bonne pénétration des crampons sur terrains mous tout en alliant stabilité sur terrain dur
- ✓ Sa carcasse Down Hill Shield doublement renforcée et au renfort anti-crevaison, assurent un maximum de contrôle à basse pression



DH34

TUBELESS READY

VAE / EBIKE

DESIGNED FOR **THE RACE** RACING LINE

Référence	Technologie	Dimensions	ETRTO	TPI	Poids	Tringle	Couleur
506295	MAGI-X DH	26"x2.40	61-559	4x55	1340 g	rigide	noir
506297	MAGI-X DH	27.5"x2.40	61-584	4x55	1350 g	rigide	noir
506300	MAGI-X DH	29"x2.40	61-622	4x55	1450 g	rigide	noir

DESIGNED FOR **THE RACE** RACING LINE

- ✓ Il excelle sur les terrains durs, rocailleux et Bike Parks grâce au mélange de gommes Magi-X DH
- ✓ Son dessin de bande de roulement DH 34, sa gomme Magi-X DH et sa carcasse Down Hill Shield assurent un maximum de grip et de stabilité haute vitesse sur tous les terrains durs (terre compactée/cailloux/Bike Park)
- ✓ Sa carcasse Down Hill Shield doublement renforcée et au renfort anti-crevaison, assurent un maximum de contrôle à basse pression





Pneus VTT

MTB tyre

PNEUMATIQUES



DH MUD

TUBELESS READY

VAE / EBIKE



Référence	Technologie	Dimensions	ETRTO	TPI	Poids	Tringle	Couleur
506298	MAGI-X DH	27.5"x2.40	61-584	4x55	1420 g	rigide	noir
506301	MAGI-X DH	29"x2.40	61-622	4x55	1480 g	rigide	noir



- ✓ Il se distingue sur les terrains boueux grâce à sa sculpture et assure un maximum de plaisir sur les terrains softs
- ✓ Son dessin de bande de roulement DH Mud, sa gomme Magi-X DH, sa carcasse Down Hill Shield et sa technologie Cuttable Blocks permettent d'exceller dans toutes les conditions mouillées !
- ✓ Le MICHELIN DH Mud peut s'adapter à tous les types de terrains, sec ou mouillé, sans compromettre ses performances grâce à la technologie Cuttable Blocks
- ✓ La technologie Cuttable Blocks permet de retailer les pneus pour bénéficier d'un meilleur grip et d'une précision de pilotage accrue



ROUES

TRANSMISSION

FREINAGE

PÉRIPHÉRIQUES

DH34 BIKE PARK



TUBELESS READY

VAE / EBIKE

PERFORMANCE LINE

Référence	Technologie	Dimensions	ETRTO	TPI	Poids	Tringle	Couleur
506293	GUM-X	27.5"x2.40	61-584	4x33	1200 g	rigide	noir
506294	GUM-X	29"x2.40	61-622	4x33	1290 g	rigide	noir

PERFORMANCE LINE

- ✓ Grâce à sa sculpture issue du développement de la gamme Racing Line, il procure de meilleures performances en Bike Park
- ✓ La technologie Gum-X assure un maximum de longévité pour un bon niveau de grip en usage Bike Park et permet d'associer grip, rendement et longévité
- ✓ Spécial loueur

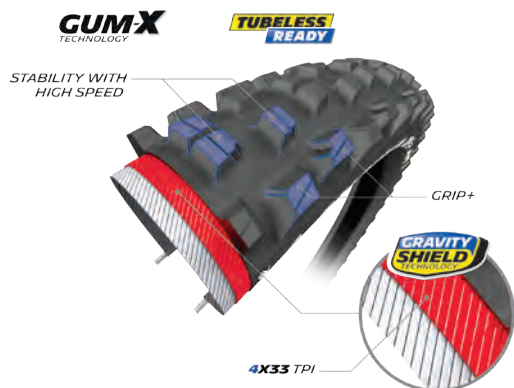

ATELIER

ACCESSOIRES

ÉLECTRONIQUE

ÉQUIPEMENTS DU CYCLISTE



PILOT SLOPE

TUBELESS READY

MICHELIN
PILOT SLOPE

COMPETITION LINE

Référence	Dimensions	ETRTO	TPI	Poids	Tringle	Couleur
517489	27.5"x2.40	57-599	55	570 g	souple	noir

- ✓ Optimise votre efficacité de roulement grâce à son mélange de gommages optimisé pour garder de la vitesse entre les bosses.
- ✓ Ses crampons assurent une adhérence maximale sur les terrains rocheux.
- ✓ Le flanc Gum Wall (GW) est revêtu d'une couche de gomme afin de le rigidifier et de le protéger. Il résiste aux déchirures sur les flancs.



PILOT PUMP COMPETITION LINE

TUBELESS READY

MICHELIN
PILOT PUMP

COMPETITION LINE

Référence	Dimensions	ETRTO	TPI	Poids	Tringle	Couleur
517490	26"x2.30	57-559	55	675 g	souple	noir

- ✓ Prenez de la hauteur et lâchez-vous avec le meilleur de nos pneus Freestyle
- ✓ Plus de rendement grâce à son mélange de gommages optimisé pour garder de la vitesse entre les bosses





Pneus VTT

MTB tyre

PNEUMATIQUES

Infos techniques



Technologie advanced :

Extrêmement léger, pour un usage compétition ou sportif très intensif. Le mélange de gommes **MICHELIN GUM-X SERIES** permet d'associer sur un seul et même pneu 3 performances distinctes : **le grip, le rendement et la longévité.**



TUBELESS READY

VAE / EBIKE

COMPETITION LINE

E-WILD

Référence	Technologie	Dimensions	ETRTO	TPI	Poids	Tringle	Couleur	Montage
503231	GUM X	27.5"x2.60	66-584	3x60	1000 g	souple	noir	avant
503232	GUM X	27.5"x2.60	66-584	3x33	1220 g	souple	noir	arrière
503233	GUM X	27.5"x2.80	71-584	3x60	1090 g	souple	noir	avant
503234	GUM X	27.5"x2.80	71-584	3x33	1310 g	souple	noir	arrière
509244	GUM X	29"x2.60	66-622	3x60	1065 g	souple	noir	avant
509245	GUM X	29"x2.60	66-622	3x33	1310 g	souple	noir	arrière



- ✓ Un grip optimiser avec sa gomme latérale et centrale
- ✓ technologie «Pinch Protection» qui assure une absorption de l'énergie lors des chocs pincements et carcasse «Gravity Shield» issue de la compétition Enduro



ROUES

TRANSMISSION

FREINAGE

PÉRIPHÉRIQUES

ATELIER

ACCESSOIRES

ÉLECTRONIQUE

ÉQUIPEMENTS DU CYCLISTE



JET XC2



TUBELESS READY



Référence	Dimensions	ETRTO	TPI	Poids	Tringle	Couleur
517483	29"x2.25	57-622	2x150	710 g	souple	noir

- ✓ Le pneu MICHELIN Jet XC2 vous donne davantage de vitesse grâce à sa sculpture semi-slick*
- ✓ Le mélange de gomme MICHELIN GUM-X compound maximise le rendement tout en optimisant la traction
- ✓ La carcasse MICHELIN Cross Shield 2 améliore la protection contre les crevaisons et la résistance de la bande de roulement et des flancs"



FORCE XC2



TUBELESS READY



Référence	Dimensions	ETRTO	TPI	Poids	Tringle	Couleur
517478	29"x2.10	54-622	2x150	500 g	souple	noir
517482	29"x2.25	57-622	2x150	710 g	souple	noir



FORCE XC2



TUBELESS READY

PERFORMANCE LINE

Référence	Dimensions	ETRTO	TPI	Poids	Tringle	Couleur
517477	29"x2.10	54-622	3x60	600 g	souple	noir
517480	29"x2.25	57-622	3x60	750 g	souple	noir
499126	27.5"x2.25	57-584	3x60	630 g	souple	noir



- ✓ **POLYVALENCE**
Le pneu MICHELIN FORCE XC2 améliore le contrôle grâce à la nouvelle sculpture aux crampons plus hauts et plus espacés quelles que soient les conditions d'utilisation
- ✓ **GRIP/RENDEMENT**
Le mélange de gomme MICHELIN GUM-X compound maximise le rendement tout en optimisant la traction
- ✓ **LONGEVITE**
La carcasse MICHELIN Cross Shield 2 améliore la protection contre les crevaisons et la résistance de la bande de roulement et des flancs.
- ✓ **GUMX** : Famille de gommes qui permet d'associer des performances distinctes : le grip, le rendement et la longévité.
- ✓ **CROSS SHIELD** : Carcasse 2X150 TPI sur la bande de roulement, 4X150 TPI sur les flancs, apportant légèreté, endurance et robustesse avec une nappe renfort très haute densité."



FORCE AM 2 **TUBELESS READY** **NOUVEAUTÉ** **COMPETITION LINE**

Référence	Technologie	Dimensions	ETRTO	TPI	Poids	Tringle	Couleur
510463	GUM-X	27.5"x2.40	61-584	3x60	980 g	souple	noir
510466	GUM-X	27.5"x2.60	66-584	3x60	1070 g	souple	noir
510468	GUM-X	29"x2.40	61-622	3x60	1040 g	souple	noir
510470	GUM-X	29"x2.60	66-622	3x60	1130 g	souple	noir

- ✓ Carcasse TPI avec une nappe renforcée haute densité pour une robustesse maximale
- ✓ + Gomme Gum-X combinant grip, rendement et durabilité
- ✓ + Technologie Tubeless Ready garantissant une grande polyvalence
- ✓ + Grande longévité



FORCE AM **TUBELESS READY** **PERFORMANCE LINE**

Référence	Technologie	Dimensions	ETRTO	TPI	Poids	Tringle	Couleur
506733	TRAIL SHIELD	26"x2.25	57-559	4x60	770 g	souple	noir
499128	TRAIL SHIELD	27.5"x2.35	58-584	4x60	800 g	souple	noir
499129	TRAIL SHIELD	27.5"x2.60	66-584	4x60	860 g	souple	noir
499131	TRAIL SHIELD	27.5"x2.80	71-584	4x60	910 g	souple	noir
499134	TRAIL SHIELD	29"x2.35	58-622	4x60	850 g	souple	noir

- ✓ Ce pneu all mountain/enduro vous apportera plus de rendement, de motricité et de grip grâce à un assemblage de 3 gommes TRAIL SHIELD TECHNOLOGY
- ✓ Robustesse et longévité
- ✓ Destiné à un usage pour la compétition/sportif sur terrains sec et mixte





WILD MUD ADVANCED ENDURO



TUBELESS READY

NOUVEAUTÉ

COMPETITION LINE

Référence	Technologie	Dimensions	ETRTO	TPI	Poids	Tringle	Couleur
504509	MAGI-X	27.5"x2.25	37-584	3x33	990 g	souple	noir
504510	MAGI-X	29"x2.25	57-622	3x33	1050 g	souple	noir

- ✓ Motricité et freinage assurés par une sculpture «Twisted» (crampons vrillés pour éjecter la boue)
- ✓ Crampons retaillables issus d'une technologie exclusive brevetée pour plus de confort



WILD AM 2



TUBELESS READY

NOUVEAUTÉ

COMPETITION LINE

Référence	Technologie	Dimensions	ETRTO	TPI	Poids	Tringle	Couleur
510464	TRAIL SHIELD	27.5"x2.40	61-584	3x60	980 g	souple	noir
510467	TRAIL SHIELD	27.5"x2.60	66-584	3x60	1070 g	souple	noir
510469	TRAIL SHIELD	29"x2.40	61-622	3x60	1040 g	souple	noir
510471	TRAIL SHIELD	29"x2.60	66-622	3x60	1130 g	souple	noir

- ✓ Carcasse 3x60 TPI avec une nappe renforcée haute densité pour une robustesse maximale
- ✓ + Gomme Gum-X combinant grip, rendement et durabilité
- ✓ + Technologie Tubeless Ready garantissant une grande polyvalence
- ✓ + Grande longévité et adhérence sur les angles





Pneus VTT

MTB tyre



WILD AM

TUBELESS READY PERFORMANCE LINE

Référence	Technologie	Dimensions	ETRTO	TPI	Poids	Tringle	Couleur
506736	TRAIL SHIELD	27.5"x2.80	71-584	3x60	965 g	souple	noir
506732	TRAIL SHIELD	26.5"x2.25	57-559	4x60	800 g	souple	noir
499127	TRAIL SHIELD	27.5"x2.35	58-584	4x60	800 g	souple	noir
499130	TRAIL SHIELD	27.5"x2.60	66-584	4x60	930 g	souple	noir
499132	TRAIL SHIELD	27.5"x2.80	71-584	4x60	990 g	souple	noir

- ✓ Encore plus de grip pour les riders
- ✓ GUM X-3D avec gomme bi-latérale
- ✓ Offrira un grip incroyable pour vous lâchez dans votre pilotage
- ✓ Destiné à un usage compétition/sportif sur terrain difficile et cassant



WILD ENDURO



TUBELESS READY RACE COMPETITION LINE

Référence	Technologie	Dimensions	ETRTO	TPI	Poids	Tringle	Couleur	Montage
506742	MAGI-X ²	29"x2.40	61-622	3x60	1035 g	souple	noir	avant
506190	MAGI-X ²	27.5"x2.40	61-584	3x60	980 g	souple	noir	avant NOUVEAUTÉ

- ✓ Une amélioration du grip à très haute vitesse, plus de polyvalence grip, et plus de rendement par rapport aux anciennes générations de Magi-X
- ✓ Renforts haute densité, plus légère, plus confortable et plus robuste adaptée à une pratique enduro



PNEUMATIQUES

ROUES

TRANSMISSION

FREINAGE

PÉRIPHÉRIQUES

ATELIER

ACCESSOIRES

ÉLECTRONIQUE

ÉQUIPEMENTS
DU CYCLISTE



TUBELESS READY

RACING LINE

Référence	Technologie	Dimensions	ETRTO	TPI	Poids	Tringle	Couleur	Montage
506742		29x2.40	61-622	3x60	1400 g	souple	noir	avant

✓ Spécifiquement conçu pour un usage en monte avant. Il assure du rendement, tout en préservant un excellent niveau de grip, quel que soit le type de terrain.

✓ Extra Grip

La combinaison de la bande de roulement du MICHELIN Wild Enduro Rear, de la gomme Magi-XDH et de la carcasse Down Hill Shield procurent un maximum de grip, quel que soit le type de terrain rencontré.

✓ Plus de Robustesse

La carcasse Down Hill Shield doublement renforcée et le renfort anti-crevaisson assurent un maximum de contrôle à basse pression.





Pneus VTT

MTB tyre



TUBELESS READY

RACING LINE

Référence	Technologie	Dimensions	ETRTO	TPI	Poids	Tringle	Couleur	Montage
510474		29x2.40	61-622	3x60	1400 g	souple	noir	arrière

✓ Spécifiquement conçu pour un usage en monte avant. Il assure du rendement, tout en préservant un excellent niveau de grip, quel que soit le type de terrain.

✓ Extra Grip

La combinaison de la bande de roulement du MICHELIN Wild Enduro Rear, de la gomme Magi-XDH et de la carcasse Down Hill Shield procurent un maximum de grip, quel que soit le type de terrain rencontré.

✓ Plus de Robustesse

La carcasse Down Hill Shield doublement renforcée et le renfort anti-crevaisson assurent un maximum de contrôle à basse pression.



PNEUMATIQUES

ROUES

TRANSMISSION

FREINAGE

PÉRIPHÉRIQUES

ATELIER

ACCESSOIRES

ÉLECTRONIQUE

ÉQUIPEMENTS
DU CYCLISTE



TUBELESS READY

COMPETITION LINE

WILD ENDURO

Référence	Technologie	Dimensions	ETRTO	TPI	Poids	Tringle	Couleur	Montage
504024	GUM-X ²	27.5"x2.60	66-584	3x33	1220 g	souple	noir	arrière
504026	GUM-X ²	27.5"x2.80	71-584	3x33	1310 g	souple	noir	arrière
506137	GUM-X ²	27.5"x2.40	61-584	3x33	1090 g	souple	noir	arrière
506191	GUM-X ²	29"x2.40	61-622	3x33	1160 g	souple	noir	arrière
506740	GUM-X	27.5"x2.40	61-584	3x60	990 g	souple	noir	avant
504023	GUM-X	27.5"x2.60	66-584	3x60	1000 g	souple	noir	avant
504025	GUM-X	27.5"x2.80	71-584	3x60	1090 g	souple	noir	avant
506743	GUM-X	29"x2.40	61-622	3x60	1025 g	souple	noir	avant

- ✓ Conçu pour un usage en monte arrière. Il assure rendement, tout en préservant un excellent niveau de grip, quel que soit le type de terrain
- ✓ La combinaison de la bande de roulement et de la carcasse procure un maximum de grip, quel que soit le type de terrain rencontré
- ✓ Plus de robustesse grâce à la carcasse Down Hill Shield doublement renforcée et au renfort anti-crevaisson, qui assurent un maximum de contrôle à basse pression





Pneus VTT

MTB tyre



WILD ROCK'R

TUBELESS READY

PERFORMANCE LINE

Référence	Dimensions	ETRTO	TPI	Poids	Tringle	Couleur
476464	26"x2.10	54-559	3x60	615 g	souple	noir
517891	26"x2.25	57-559	3x60	690 g	souple	noir

- ✓ Répond à toutes vos attentes même dans les pires conditions
- ✓ Usage sportif intensif

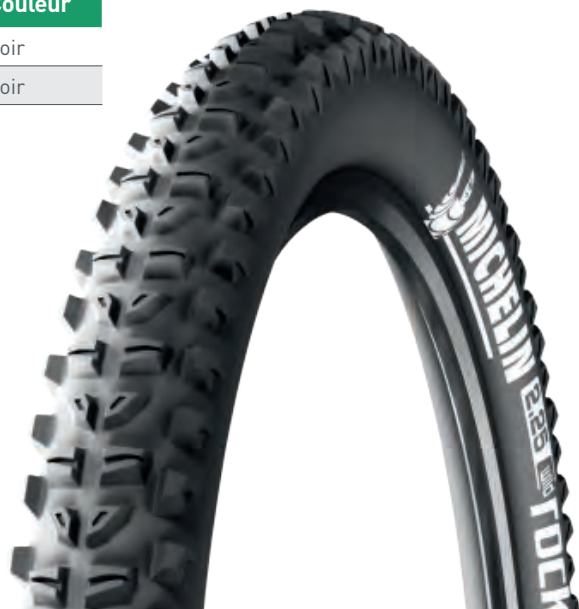

WILD RUN'R

Spécial ROUTE

PERFORMANCE LINE

Référence	Dimensions	ETRTO	TPI	Poids	Tringle	Couleur
476470	26"x1.40	35-559	3x33	420 g	rigide	noir
487402	27.5"x1.40	35-584	3x33	490 g	rigide	noir
487403	29"x1.40	35-622	3x33	525 g	rigide	noir

- ✓ Transforme votre VTT en vélo de route d'entraînement haute performance
- ✓ Gomme offrant un excellent rendement et une bonne résistance à la crevaison



PNEUMATIQUES

ROUES

TRANSMISSION

FREINAGE

PÉRIPHÉRIQUES

ATELIER

ACCESSOIRES

ÉLECTRONIQUE

ÉQUIPEMENTS
DU CYCLISTE



FORCE **MICHELIN** FORCE ACCESS LINE **NOUVEAUTÉ**

Référence	Dimensions	ETRTO	TPI	Poids	Tringle	Couleur
517892	27.5"x2.10	54-584	3x55	690 g	rigide	noir
517471	27.5"x2.25	57-584	3x55	720 g	rigide	noir
517472	27.5"x2.40	61-584	3x55	850 g	rigide	noir
517474	27.5"x2.60	66-584	3x55	920 g	rigide	noir
517896	29"x2.10	54-622	3x55	760 g	rigide	noir
517479	29"x2.25	57-622	3x55	780 g	rigide	noir
517900	29"x2.40	61-622	3x55	800 g	rigide	noir
517487	29"x2.60	66-622	3x55	1000 g	rigide	noir

- ✓ Le pneu de tous les jours offrant souplesse et rapidité sur les terrains durs
- ✓ Inspiré de la technologie de la gamme compétition
- ✓ La sculpture héritée des pneus MICHELIN Force Racing offre souplesse et rapidité



WILD ACCESS LINE **NOUVEAUTÉ**

Référence	Dimensions	ETRTO	TPI	Poids	Tringle	Couleur
517893	27.5"x2.10	57-584	3x55	740 g	rigide	noir
517894	27.5"x2.25	57-584	3x55	780 g	rigide	noir
517473	27.5"x2.40	61-584	3x55	900 g	rigide	noir
517475	27.5"x2.60	66-584	3x55	970 g	rigide	noir
517476	27.5"x2.80	71-584	3x55	1010 g	rigide	noir
517899	29"x2.25	57-622	3x55	870 g	rigide	noir
517901	29"x2.40	61-622	3x55	1000 g	rigide	noir

- ✓ Le pneu de tous les jours pour un grip parfait sur les terrains Softs et Mixeds
- ✓ Inspiré de la technologie de la gamme compétition
- ✓ La sculpture héritée des pneus MICHELIN Wild Racing offre grip et agilité



COUNTRY DRY 2



ACCESS LINE

Référence	Dimensions	ETRTO	TPI	Poids	Tringle	Couleur
492933	26"x2.00	52-559	3x30	590 g	rigide	noir





Pneus VTT

MTB tyre



COUNTRY ROCK

ACCESS LINE

Référence	Dimensions	ETRTO	TPI	Poids	Tringle	Couleur
459270	26"x1.75	44-559	3x30	560 g	rigide	noir
499124	27.5"x1.75	44-584	3x30	600 g	rigide	noir

- ✓ Destiné à une pratique loisir sur terrain durs et asphalte
- ✓ Usage urbain ou entraînements



COUNTRY AT

ACCESS LINE NOUVEAUTÉ

Référence	Dimensions	ETRTO	TPI	Poids	Tringle	Couleur
506730	26"x2.00	52-559	3x30	680 g	rigide	noir



COUNTRY MUD

ACCESS LINE

Référence	Dimensions	ETRTO	TPI	Poids	Tringle	Couleur
459266	26"x2.00	47-559	3x30	590 g	rigide	noir

- ✓ Destiné à une pratique loisir sur terrain boueux
- ✓ Ses crampons larges et espacés assurent un excellent déboufrage



PNEUMATIQUES

ROUES

TRANSMISSION

FREINAGE

PÉRIPHÉRIQUES

ATELIER

ACCESSOIRES

ÉLECTRONIQUE

ÉQUIPEMENTS
DU CYCLISTE



COUNTRY RACE'R

ACCESS LINE

Référence	Dimensions	ETRTO	TPI	Poids	Tringle	Couleur
483902	26"x2.10	54-559	3x30	670 g	rigide	noir
489876	27.5"x2.10	54-584	3x30	720 g	rigide	noir
483865	29"x2.10	54-622	3x30	740 g	rigide	noir

- ✓ Destiné à une pratique loisir sur terrain sec
- ✓ Tringle rigide



COUNTRY TRAIL

ACCESS LINE

TUBELESS READY

Référence	Dimensions	ETRTO	TPI	Poids	Tringle	Couleur
499123	26"x2.00	52-559	3x30	680 g	soUPLE	noir

- ✓ Destiné à une pratique loisir sur terrain mixte
- ✓ Sa gomme robuste lui assure une bonne longévité



COUNTRY GRIP'R

ACCESS LINE

Référence	Dimensions	ETRTO	TPI	Poids	Tringle	Couleur
483866	26"x2.10	54-559	3X30	670 g	rigide	noir
489877	27.5"x2.10	54-584	3X30	720 g	rigide	noir
499125	27.5"X2.10	54-584	3X30	710 g	soUPLE	noir
489878	29"x2.10	54-622	3X30	740 g	rigide	noir

TUBELESS READY

- ✓ Destiné à une pratique loisir sur terrain mixte
- ✓ Le parfait équilibre de performances entre rendement, longévité et grip



COUNTRY CROSS

ACCESS LINE

Référence	Dimensions	ETRTO	TPI	Poids	Tringle	Couleur
478976	26"x1.95	47-559	3X30	600 g	rigide	noir

- ✓ Polyvalent usage occasionnel





Pneus VTT

MTB tyre



Largeur du pneu

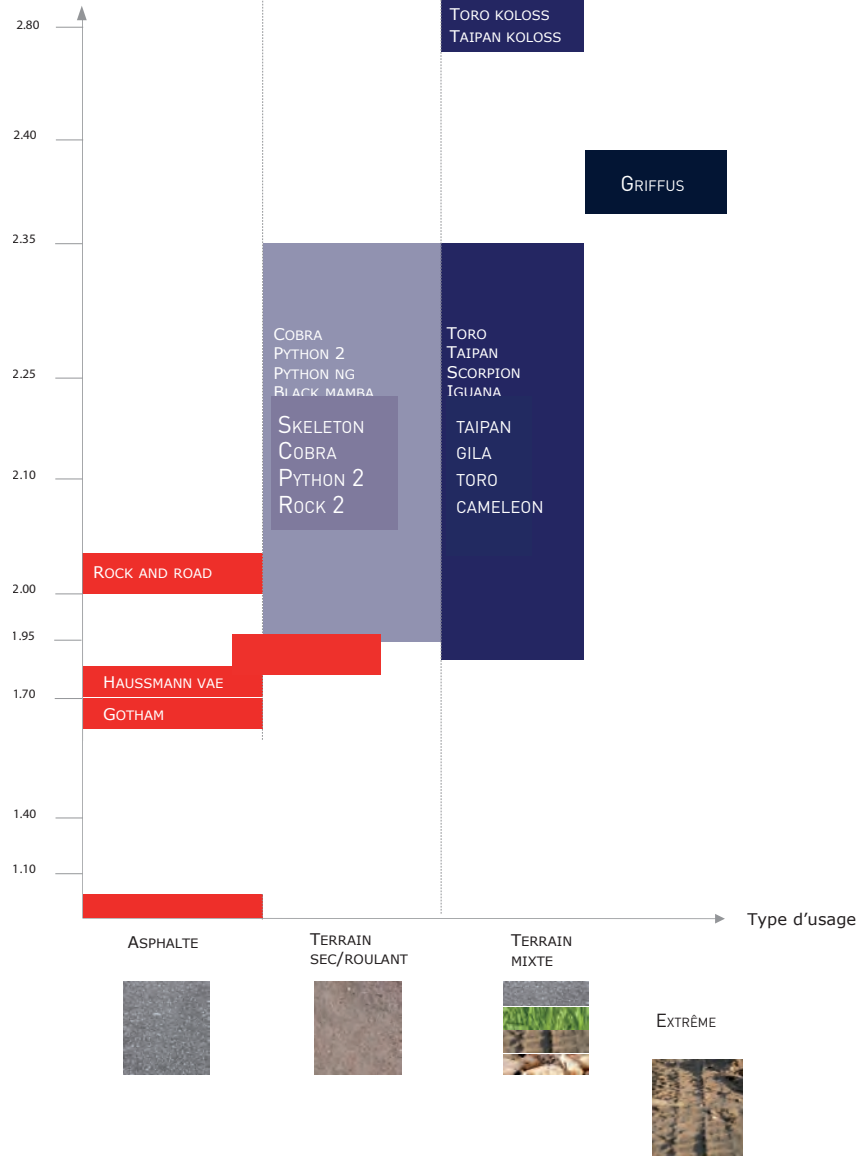

Terrain



✓ TORO

Urban



✓ ROCK AND ROAD

Terrain sec



✓ SKELETON



✓ COBRA



✓ PYTHON 2



✓ ROCK 2

Terrain mixte



✓ TAIPAN KOLOSS



✓ TORO KOLOSS



✓ TAIPAN



✓ GRIFFUS



✓ GILA



✓ TORO



✓ CAMELEON

PNEUMATIQUES

ROUES

TRANSMISSION

FREINAGE

PÉRIPHÉRIQUES

ATELIER

ACCESSOIRES

ÉLECTRONIQUE

ÉQUIPEMENTS
DU CYCLISTE

Infos techniques



Hardskin : Renfort anti-crevaison au niveau des tringles et sous la bande de roulement. Permet une résistance à la crevaison et protège les flancs des coupures.

Tube type : pneu monté avec CAA

Tubeless ready : pneu à montage sans CAA dont l'étanchéité est garantie par le liquide préventif. Apporte légèreté et confort.

SKELETON R LAB



TUBELESS READY

Référence	Technologie	Dimensions	ETRTO	TPI	Poids	Tringle	Couleur
505203	Hardskin	29"x2.15	53-622	66	680 g	souple	noir



SKELETON



TUBELESS READY

Référence	Dimensions	ETRTO	TPI	Poids	Tringle	Couleur
504807	29"x2.15	53-622	127	580 g	souple	noir

- ✓ Nouvelle section de 53 mm offrant un gain de déformation et d'appui latéral.
- ✓ Les crampons intermédiaires et latéraux progressifs apportent sécurité et prennent tout leur sens sur jante large.



TORO KOLOSS



VAE / EBIKE

Référence	Dimensions	ETRTO	TPI	Poids	Tringle	Technologie	Couleur
504821	27.5"x2.60	66-584	33	970 g	rigide	Spider Tech®	noir
520156	29"x2.60	66-622	33	1110 g	rigide	Spider Tech®	noir

- ✓ Une section 2.80 pour usage polyvalent/intensif enduro/e-bike
- ✓ Construction « Spider Tech® » pour la résistance à la crevaison et la tenue de route
- ✓ Idéal en montée arrière pour la motricité et le rendement





Pneus VTT

MTB tyre

HUTCHINSON



PYTHON 2

Référence	Technologie	Dimensions	ETRTO	TPI	Poids	Tringle	Couleur
489237		26"x2.10	52-559	33	695 g	rigide	noir
492737	Hardskin	26"x2.10	52-559	66	665 g	souple	noir
489207		27.5"x2.10	52-584	33	720 g	rigide	noir
489235		29"x2.10	52-622	33	770 g	rigide	noir
518749	Sideskin	27x2.30	55-584	66	750 g	souple	noir



TUBELESS READY

NOUVEAUTÉ

- ✓ Pneu légendaire multiple vainqueur de Coupe du monde XCO
- ✓ Offre rendement, grip et motricité
- ✓ Usage sur terrain sec à meuble en XC
- ✓ Profil carré pour une excellente motricité

TAIPAN



Référence	Technologie	Dimensions	ETRTO	TPI	Poids	Tringle	Couleur
486886	Hardskin	27.5"x2.10	52-584	66	690 g	souple	noir
499094		27.5"x2.25	54-584	33	710 g	rigide	noir
492743	Hardskin	29"x2.10	52-622	66	740 g	souple	noir

TAIPAN TUBELESS READY

489241		29"x2.10	52-622	127	608 g	souple	noir
496289	Hardskin	29"x2.25	54-622	66	770 g	souple	noir
518753	Sideskin	27.5x2.30	55-584	66	760 g	souple	noir
518755	Sideskin	29x2.30	55-622	66	830 g	souple	noir
518758	Sideskin	29x2.40	57-622	66	880 g	souple	noir
504808	Sideskin	26"x2.10	52-559	127	600 g	souple	noir
504809	Sideskin	27.5"x2.10	52-584	127	620 g	souple	noir
504810	Sideskin	29"x2.10	52-622	127	715 g	souple	noir



NOUVEAUTÉ

NOUVEAUTÉ

NOUVEAUTÉ

- ✓ Évacuation latérale de la boue grâce aux blocs des crampons en « V »
- ✓ Idéal tous terrains et toutes conditions
- ✓ Grande capacité d'accroche
- ✓ Privilégié rendement, légèreté et accroche

PNEUMATIQUES

ROUES

TRANSMISSION

FREINAGE

PÉRIPHÉRIQUES

ATELIER

ACCESSOIRES

ÉLECTRONIQUE

ÉQUIPEMENTS
DU CYCLISTE

GILA



TUBELESS READY

Référence	Dimensions	ETRTO	TPI	Poids	Tringle	Couleur
492406	26"x2.10	52-559	127	620 g	souple	noir
494910	27.5"x2.10	52-584	127	715 g	souple	noir
492407	27.5"x2.25	54-584	127	770 g	souple	noir
492408	29"x2.10	52-622	127	660 g	souple	noir



- ✓ Des pavés sculptés pour assurer grip et rendement sur tous les terrains
- ✓ Le tubeless ready qui a le meilleur rapport qualité/prix du marché

TORO



Référence	Modèle	Dimensions	ETRTO	TPI	Poids	Tringle	Couleur
492744	Hardskin	26"x2.15	51-559	66	620 g	souple	noir
497345		26"x2.25	54-559	66	655 g	souple	noir
494085	Hardskin	27.5"x2.10	52-584	66	710 g	souple	noir
497346		27.5"x2.25	54-584	66	700 g	souple	noir
496072	Hardskin	29"x2.10	52-622	66	705 g	souple	noir
518751	Sideskin	29x2.30	55-622	66	800 g	souple	noir NOUVEAUTÉ
518757	Sideskin	29x2.40	55-622	66	990 g	souple	noir NOUVEAUTÉ



489210		27.5"x2.10	52-584	33	740 g	rigide	noir
496296		29"x2.10	52-622	33	770 g	rigide	noir

- ✓ Hauts crampons espacés pour le grip et le déboufrage
- ✓ Idéal sur terrains humides à gras
- ✓ Usage CX, entraînements et compétitions
- ✓ A l'aise sur tous les sentiers humides à gras de part ses hauts crampons espacés
- ✓ Crampons latéraux plus ouverts pour un grip ultra performant
- ✓ Gomme Race Ripost XC une excellente accroche latérale et un rendement optimisé



Pneus VTT

MTB tyre



ROCK 2

Référence	Dimensions	ETRTO	TPI	Poids	Tringle	Couleur
494909	26"x2.00	50-559	33	925 g	rigide	noir
494911	27.5"x2.00	50-584	33	955 g	rigide	noir
494912	29"x2.00	50-622	33	900 g	rigide	noir

- ✓ Le polyvalent à usage loisir/occasionnel
- ✓ Convient sur tous types de terrains
- ✓ Crampons bas sur la bande de roulement pour le rendement
- ✓ Crampons latéraux hauts pour le grip



CAMELEON

Référence	Dimensions	ETRTO	TPI	Poids	Tringle	Couleur
476512	26"x1.95	50-559	33	900 g	rigide	noir
486261	27.5"x2.00	50-584	33	940 g	rigide	noir

- ✓ Pneu polyvalent utilisable sur tous types de chemins
- ✓ Gomme spécifique pour une durée de vie optimale
- ✓ Idéal pour la pratique loisir



PNEUMATIQUES

ROUES

TRANSMISSION

FREINAGE

PÉRIPHÉRIQUES

ATELIER

ACCESSOIRES

ÉLECTRONIQUE

ÉQUIPEMENTS
DU CYCLISTE

MOUNTAINBIKE

Dur/Sec			Mixte			Mouillé/Boueux			GAMME											
Dur/Sec			Mixte			Mouillé/Boueux			Race	Cross Country	All MT	Enduro	Freeride	DH						
RACE KING 2.0/2.2			CROSS KING 2.0/2.2/2.3/2.6/2.8			MUD KING 1.8/2.3			MOUNTAIN KING 2.3/2.6/2.8			TRAIL KING 2.2/2.4/2.6/2.8			BARON PROJEKT 2.4/2.6			KAISER PROJEKT 2.4		
1.8			2.3																	

3 VERSIONS AU CHOIX:

- PURE GRIP COMPOUND**: Le meilleur choix pour les riders du week-end
 - CHISEL WALL SYSTEM**: Carcasse renforcée anti-coupure et anti-crevaison
 - TR**: Gomme Pure Grip; rendement, grip et longévité kilométrique
 - EX 25**: Tubeless Ready; efficace et simple à installer
 - EXCELLENT RAPPORT QUALITÉ/PRIX**
- BLACK CHILI**: Le meilleur de la technologie Continental pour la compétition
 - PROTECTION**: Les plus hautes performances en protection, grip et rendement
 - TR**: Gomme Black Chili et construction carcasse adaptées en fonction du type de pneu et de la pratique XC, AM, FR ou DH
 - EX 25**: Tubeless Ready; efficace et simple à installer
- BLACK CHILI**: Apex renfort suppl. pneus gravity; basse pression, grip supérieur et parfaite stabilité dans les courbes
 - APEX**

Terrain sec



✓ RACE KING



✓ VAPOR

Terrain mixte



✓ MOUNTAIN KING II



✓ TRAFFIC



✓ CROSS KING

Urban / Asphalte



✓ DOUBLE FIGHTER 3



Pneus VTT

MTB tyre

Infos techniques



Technologie ProTecton : combinaison parfaite en rendement, grip et anti-crevaison.
La bande de protection supplémentaire contre la crevaison rend la carcasse particulièrement résistante aux déchirures ou à la pénétration de corps étrangers. Gomme Black Chili



Technologie ShieldWall : combinaison optimale d'une protection anti-crevaison élevée et d'une faible résistance au roulement avec un faible poids. Gomme Pure Grip



TUBELESS READY

RACE KING

Référence	Dimensions	ETRTO	TPI	Poids	Tringle	Technologie	Couleur
485445	26"x2.00	50-559	3x180	590 g	souple	ShieldWall	noir
502766	26"x2.20	55-559	3x180	555 g	souple	ShieldWall	noir
502765	27.5"x2.20	55-584	3x180	580 g	souple	ShieldWall	noir
485446	29"x2.00	50-662	3x180	660 g	souple	ShieldWall	noir
502764	29"x2.20	55-662	3x180	615 g	souple	ShieldWall	noir
506077	29"x2.20	55-662	3x180	750 g	rigide	ShieldWall	noir

- ✓ Pneu conçu pour la compétition XC du plus haut niveau et pour les marathons
- ✓ Faible résistance au roulement grip
- ✓ Sa gomme Puregrip assure sa longévité kilométrique
- ✓ Carcasse 3 plis haut de gamme



TRAIL KING / MOUNTAIN KING 2



TUBELESS READY

Référence	Dimensions	ETRTO	TPI	Poids	Tringle	Technologie	Couleur
485441	26"x2.30	58-559	3x180	690 g	souple	ShieldWall System	noir
485442	29"x2.30	55-622	3x180	815 g	souple	ShieldWall System	noir
502768	26"x2.30	58-559	3x180	690 g	souple	ProTecton	noir
502769	27.5"x2.30	58-584	3x180	725 g	souple	ProTecton	noir
506083	27.5"x2.60	65-584	3x180	935 g	souple	ShieldWall System	noir
502770	29"x2.30	58-622	3x180	770 g	souple	ProTecton	noir

- ✓ Excellent grip et bien adapté pour les tout-suspendus
- ✓ Les pavés médians apportent le mordant et les pavés latéraux un grip maximal en courbe
- ✓ Usage compétition/sportif sur terrain mixte/cassant/humide



PNEUMATIQUES

ROUES

TRANSMISSION

FREINAGE

PÉRIPHÉRIQUES

ATELIER

ACCESSOIRES

ÉLECTRONIQUE

ÉQUIPEMENTS DU CYCLISTE



CROSS KING

Référence	Dimensions	ETRTO	TPI	Poids	Tringle	Technologie	Couleur
476626	26"x2.30	55-559	3x180	695 g	rigide		noir



CROSS KING

TUBELESS READY

485443	26"x2.00	50-559	3x180	625 g	soUPLE	ShieldWall System	noir
506082	27.5"x2.60	65-584	3x180	920 g	soUPLE	ShieldWall System	noir
485444	29"x2.00	50-622	3x180	705 g	soUPLE	ShieldWall	noir

- ✓ Profil polyvalent, il s'adapte à tous les terrains et toutes les conditions
- ✓ Redoutablement efficace, il allie une accroche parfaite en courbe et un excellent rendement
- ✓ Usage compétition intensif

VAPOR



Référence	Dimensions	ETRTO	TPI	Poids	Tringle	Couleur
476631	26"x2.10	54-559	3x84	710 g	rigide	noir

- ✓ Pneu classique de marathon
- ✓ Ses pavés Gravity Arc permettent une économie du poids et une optimisation du contrôle
- ✓ Usage sportif occasionnel





Pneus VTT

MTB tyre



TRAFFIC

Référence	Dimensions	ETRTO	TPI	Poids	Tringle	Couleur
476635	26"x1.90	50-559	3x84	830 g	rigide	noir

- ✓ Pneu universel spécialement conçu pour l'utilisation du VTT au quotidien en ville et campagne
- ✓ Bonne longévité
- ✓ Usage loisir et sportif



RUBAN **NOUVEAUTÉ**

Référence	Dimensions	ETRTO	TPI	Poids	Tringle	Technologie	Couleur
512277	29"x2.30	54-622	180	840 g	rigide		noir

RUBAN **TUBELESS READY** **NOUVEAUTÉ**

512077	27.5"x2.30	58-584	3x180	795 g	souple	SHEILDWALL	noir
512078	27.5"x2.60	65-584	3x180	865 g	souple	SHEILDWALL	noir
512079	29"x2.30	58-622	3x180	845 g	souple	SHEILDWALL	noir
512080	29"x2.60	65-622	3x180	910 g	souple	SHEILDWALL	noir



E RUBAN PLUS **NOUVEAUTÉ** **VAE / EBIKE**



Référence	Dimensions	ETRTO	TPI	Poids	Tringle	Technologie	Couleur
512278	26"x2.30	58-559	3x180	805 g	rigide	PURE COMPOUND /PLUS BREAKER /POLYX BREAKER	noir
512280	27.5"x2.60	65-584	3x180	910 g	rigide	PURE COMPOUND /PLUS BREAKER /POLYX BREAKER	noir
512281	29"x2.30	58-622	3x180	895 g	rigide	PURE COMPOUND /PLUS BREAKER /POLYX BREAKER	noir
512282	29"x2.60	65-622	3x180	965 g	rigide	PURE COMPOUND /PLUS BREAKER /POLYX BREAKER	noir

- ✓ Pneu très polyvalent
- ✓ Solide carcasse et profil endurant
- ✓ Usage asphalte et chemin



DOUBLE FIGHTER 3



Référence	Dimensions	ETRTO	TPI	Poids	Tringle	Technologie	Couleur
512283	20"x1.75	47-406	3x180	520 g	rigide	sport	noir NOUVEAUTÉ
512284	24"x1.75	47-507	3x180	620 g	rigide	sport	noir NOUVEAUTÉ
492130	26"x1.90	50-559	3x180	790 g	rigide		noir
492131	27.5"x2.00	50-584	3x180	860 g	rigide		noir
492132	29"x2.00	50-622	3x180	915 g	rigide		noir

- ✓ Pneu très polyvalent
- ✓ Solide carcasse et profil endurant
- ✓ Usage asphalte et chemin



PNEUMATIQUES

ROUES

TRANSMISSION

FREINAGE

PÉRIPHÉRIQUES

ATELIER

ACCESSOIRES

ÉLECTRONIQUE

ÉQUIPEMENTS DU CYCLISTE



Largeur du pneu

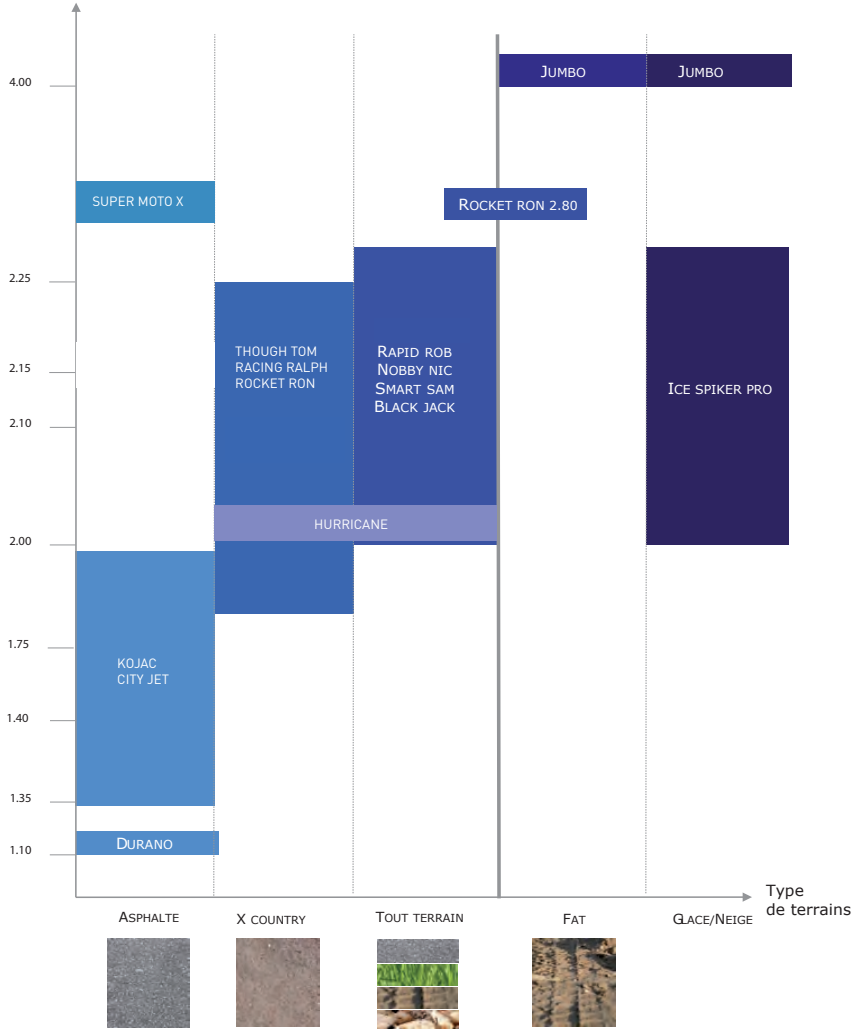

Tout terrain



Cross Country



Urban



Fat / Neige glace





Pneus VTT

MTB tyre

PNEUMATIQUES

Infos techniques



Technologie "Performance" :

Un excellent niveau de qualité pour un usage intensif. Le meilleur rapport qualité/prix. Nouveau ! Avec Dual Compound pour des performances encore meilleures.

Tubeless easy : nouvelle version du tubeless ready.

Nouveau revêtement monofil sur les flancs (snake skin) qui permet une conversion très facile en tubeless. Même s'il est toujours nécessaire d'utiliser du liquide d'étanchéité, le montage se révèle aussi simple que pour un pneu tubeless.

ROUES

TRANSMISSION



EDDY CURRENT

TUBELESS READY

VAE / EBIKE

NOUVEAUTÉ

Référence	Dimensions	ETRTO	TPI	Poids	Tringle	Technologie	Couleur	Montage
510307	27.5"x2.60	65-584	67	1200 g	souple	Addix Soft	noir	avant
510309	27.5"x2.80	70-584	67	1300 g	souple	Addix Soft	noir	avant
510308	27.5"x2.60	65-584	67	1430 g	souple	Addix soft	noir	arrière
510310	27.5"x2.80	70-584	67	1445 g	souple	Addix soft	noir	arrière

- ✓ Conception de la bande de roulement inspirée du motocross avec des crampons massifs et stables en position centrale et latérale pour un pilotage d'une fiabilité absolue.
- ✓ Rainures en V concises au centre et sur les blocs latéraux pour rendre la direction directe et précise
- ✓ design spécialement ajusté pour l'utilisation sur roues avant et arrière

Avant :

- ✓ adhérence absolue en virage serré associée à une traction de freinage élevée
- ✓ excellente qualité directionnelle même lorsque le poids sur l'avant est moindre dans les ascensions. Résultat : le sous-virage est plus contrôlable"



FREINAGE

PÉRIPHÉRIQUES

ATELIER

JOHNNY WATTS

Référence	Dimensions	ETRTO	TPI	Poids	Tringle	Technologie	Couleur
510299	27.5"x2.35	60-584	67	940 g	souple	Addix Performance Compound	noir
510300	27.5"x2.60	65-584	67	1020 g	souple	Addix Performance Compound	noir
510301	27.5"x2.80	70-584	67	1170 g	souple	Addix Performance Compound	noir
510302	29"x2.35	60-622	67	1010 g	souple	Addix Performance Compound	noir
510303	29"x2.60	65-622	67	1095 g	souple	Addix Performance Compound	noir



ACCESSOIRES

ÉLECTRONIQUE

ÉQUIPEMENTS DU CYCLISTE



NOBBY NIC PERFORMANCE NOUVEAUTÉ

Référence	Dimensions	ETRTO	TPI	Poids	Tringle	Couleur
510290	26"x2.25	57-559	67	735 g	rigide	noir



- ✓ Bande de roulement de trailbike moderne avec des blocs latéraux stables pour encore plus de traction
- ✓ Espaces élargis entre les blocs pour un meilleur auto-nettoyage
- ✓ Freinage et traction avant exceptionnels grâce à la disposition spéciale des crampons centraux

NOBBY NIC



VAE / EBIKE

Référence	Dimensions	ETRTO	TPI	Poids	Tringle	Technologie	Couleur
489249	27.5"x2.25	57-584	67	680 g	rigide	performance	noir
489250	29"x2.25	57-622	67	730 g	rigide	performance	noir



NOBBY NIC TUBELESS READY VAE / EBIKE

489227	27.5"x2.25	57-584	67	830 g	souple	performance	noir
--------	------------	--------	----	-------	--------	-------------	------

- ✓ Le pneu VTT avec le plus large choix d'utilisation
- ✓ Usage XC/Touring/All Mountain sur terrain mixte/humide

ROCKET RON



VAE / EBIKE

Référence	Dimensions	ETRTO	TPI	Poids	Tringle	Technologie	Couleur
500257	27.5x2.25	57-584	67	670 g	souple	performance	noir
483126	29"x2.10	54-622	127	560 g	souple	Super Ground	noir

TUBELESS READY

488951	27.5"x2.10	54-584	67	570 g	souple	Super Ground	noir
492675	27.5"x2.80	70-584	67	835 g	souple	Super Ground	noir

- ✓ Pneu missile ultra-léger
- ✓ Il réunit toutes les qualités en un seul pneu : accroche incroyable, poids et résistance au roulement très faible
- ✓ Profil spécifique permettant un excellent auto-nettoyage





Pneus VTT

MTB tyre



JUMBO

TUBELESS READY

VAE / EBIKE

Référence	Dimensions	ETRTO	TPI	Poids	Tringle	Technologie	Couleur
488089	26"x4.00	100-559	127	1090 g	souple	Super Ground	noir



- ✓ Pneu FATBIKE
- ✓ Son gros volume combiné à une faible pression permettra de vous en sortir partout, même dans la neige épaisse ou le sable fin
- ✓ Pneu extrêmement léger



RAPID ROB

Référence	Dimensions	ETRTO	TPI	Poids	Tringle	Technologie	Couleur
507471	26"x2.10	54-559	50	650 g	rigide	K-Guard	noir NOUVEAUTÉ
481137	26"x2.25	57-559	50	720 g	rigide	K-Guard	noir
507472	27.5"x2.10	54-584	50	680 g	rigide	K-Guard	noir NOUVEAUTÉ
483083	27.5"x2.25	57-584	50	750 g	rigide	K-Guard	noir
481138	29"x2.25	57-622	50	790 g	rigide	K-Guard	noir
507473	29"x2.10	54-622	50	725 g	rigide	K-Guard	noir NOUVEAUTÉ



- ✓ Le pneu VTT polyvalent avec le profil du RACING RALPH à petit prix pour débiter le VTT
- ✓ Usage loisir



BLACK JACK

Référence	Dimensions	ETRTO	TPI	Poids	Tringle	Technologie	Couleur
507468	16"x1.90	47-305	50	360 g	rigide	K-Guard	noir
509507	18"x1.90	47-355	50	420 g	rigide	K-Guard	noir
507469	20"x1.90	47-406	50	450 g	rigide	K-Guard	noir
497101	24"x2.10	54-507	50	670 g	rigide	K-Guard	noir
497100	24"x1.90	47-507	50	560 g	rigide	K-Guard	noir
507470	26"x2.00	50-559	50	640 g	rigide	K-Guard	noir
467068	26"x1.90	47-559	50	605 g	rigide	K-Guard	noir
467079	26"x2.10	54-559	50	740 g	rigide	K-Guard	noir



PNEUMATIQUES

ROUES

TRANSMISSION

FREINAGE

PÉRIPHÉRIQUES

ATELIER

ACCESSOIRES

ÉLECTRONIQUE

ÉQUIPEMENTS
DU CYCLISTE



NOUVEAUTÉ

SMART SAM

Référence	Dimensions	ETRTO	TPI	Poids	Tringle	Couleur
507429	26"x2.10	54-559	67	645 g	rigide	noir
507430	26"x2.25	57-559	67	765 g	rigide	noir
488950	27.5"x2.10	54-584	67	665 g	rigide	noir
507431	27.5"x2.25	57-584	67	740 g	rigide	noir
507432	27.5"x2.25	57-584	67	740 g	rigide	noir / beige
507433	29"x2.10	54-622	67	730 g	rigide	noir
507434	29"x2.25	57-622	67	810 g	rigide	noir
507435	29"x2.25	57-622	67	810 g	rigide	noir / beige

- ✓ Le pneu milieu de gamme à l'aise sur tous les terrains avec une fiabilité au rendez-vous
- ✓ Usage loisir/sportif
- ✓ Roulement confortable et accroche latérale optimisée



SUPER MOTO X



Norme ECE-R75

VAE / EBIKE

NOUVEAUTÉ

Référence	Dimensions	ETRTO	TPI	Poids	Tringle	Technologie	Couleur
506487	20"x2.40	62-406	67	880 g	rigide	RaceGuard	noir
497050	27.5"x2.40	62-584	67	1125 g	rigide	GreenGuard	noir
510288	27.5"x2.80	70-584	67	910 g	rigide	GreenGuard	noir
510287	29"x2.40	62-622	67	1285 g	rigide	RaceGuard	noir

- ✓ Une excellente résistance au roulement
- ✓ Adhérence optimale même à des vitesses plus élevées.
- ✓ Un plaisir de conduite maximal
- ✓ Construction extra-résistante Double Defense
- ✓ Homologation pour les Speed Pedelec





PICK UP

VAE / EBIKE

NOUVEAUTÉ

Référence	Dimensions	ETRTO	TPI	Poids	Tringle	Technologie	Couleur
510282	20"x2.35	60-406	2x67	910 g	rigide	Super Defense	noir
510283	26"x2.35	60-559	2x67	1250 g	rigide	Super Defense	noir
510284	27.5"x2.35	60-584	2x67	1290 g	rigide	Super Defense	noir
510285	27.5"x2.60	65-584	2x67	1390g	rigide	Super Defense	noir



LE PREMIER VRAI PNEU CARGO DE SCHWALBE.

- ✓ Grâce à sa double carcasse extrêmement stable
- ✓ Une véritable bête de somme et offre en même temps une excellente protection contre les perforations

SPICER PLUS

VAE / EBIKE

NOUVEAUTÉ

Référence	Dimensions	ETRTO	TPI	Poids	Tringle	Technologie	Couleur
510289	26"x1.50	40-559	50	760 g	rigide	Puncture Guard	noir



ENERGIZER PLUS

VAE / EBIKE

NOUVEAUTÉ

Référence	Dimensions	ETRTO	TPI	Poids	Tringle	Technologie	Couleur
507412	29"x2.00	50-622	67	1080 g	rigide	GreenGuard	noir
507413	29"x2.15	55-622	67	1210 g	rigide	GreenGuard	noir
481139	26"x1.75	47-559	67	880 g	rigide	GreenGuard	noir
507411	27.5"x2.00	50-584	67	1010 g	rigide	GreenGuard	noir NOUVEAUTÉ



SPÉCIALEMENT CONÇU POUR LES E-BIKES.

- ✓ Profil Touring ultra dynamique. Cela lui permet de rouler facilement sur route et d'avoir une bonne accroche, même sur terrain meuble.
- ✓ Optimisé pour obtenir une longévité maximale, une faible résistance au roulement et un grip à haute vitesse.
- ✓ La protection garantit une résistance anti-crevaison fiable
- ✓ Certifié ECE-R75



HURRICANE

VAE / EBIKE

NOUVEAUTÉ

Référence	Dimensions	ETRTO	TPI	Poids	Tringle	Couleur
507420	27.5x2.25	57-584	67	690 g	rigide	noir
507421	29x2.25	57-622	67	740 g	rigide	noir

- ✓ Bande de roulement très roulante et silencieuse sur l'asphalte
- ✓ Des micro-crampons garantissent la sécurité en courbes
- ✓ Epaulement stables pour une adhérence maximale sur les routes forestières et chemins gravillonnés



MARATHON MONDIAL

VAE / EBIKE

Référence	Dimensions	ETRTO	TPI	Poids	Tringle	Technologie	Couleur
500749	27.5"x2.00	50-584	67	780 g	souple	V-Guard	noir



MARATHON

VAE / EBIKE

Référence	Dimensions	ETRTO	TPI	Poids	Tringle	Technologie	Couleur
497175	20"x1.75	47-406	67	640 g	rigide	GreenGuard	noir
497176	24"x1.75	47-507	67	800 g	rigide	GreenGuard	noir
497182	28"x2.00	50-622	67	1080 g	rigide	GreenGuard	noir
497177	26"x1.50	40-559	67	730 g	rigide	GreenGuard	noir
467065	26"x1.75	47-559	67	875 g	rigide	GreenGuard	noir
467072	26"x2.00	50-559	67	970 g	rigide	GreenGuard	noir
483079	27.5"x1.65	44-584	67	820 g	rigide	GreenGuard	noir





MARATHON E PLUS

VAE / EBIKE

Référence	Dimensions	ETRTO	TPI	Poids	Tringle	Technologie	Couleur
507407	27.5"x2.00	50-584	67	1170 g	rigide	Smart-DualGuard	noir
507406	29"x1.75	47-622	67	1150 g	rigide	Smart-DualGuard	noir
507408	29"x2.00	50-622	67	1210 g	rigide	Smart-DualGuard	noir
507409	29"x2.15	55-622	67	1395 g	rigide	Smart-DualGuard	noir
479752	26"x1.50	40-559	67	870 g	rigide	SmartGuard	noir
467148	26"x1.75	47-559	67	995 g	rigide	SmartGuard	noir
488949	27.5"x1.50	40-584	67	920 g	rigide	SmartGuard	noir



- ✓ Usage ville essentiellement
- ✓ Compatible VAE jusqu'à 50km/h
- ✓ Pneu increvable qui présente non seulement la meilleure protection mais aussi un net avantage à la résistance au roulement grâce à la sous-couche brevetée Smart Guard de 5 mm d'épaisseur

BIG APPLE

VAE / EBIKE

Référence	Dimensions	ETRTO	TPI	Poids	Tringle	Technologie	Couleur
508408	24"x2.00	50-507	67	620 g	rigide	RaceGuard	noir
508409	26"x2.15	55-559	67	710 g	rigide	RaceGuard	noir



- ✓ Suspension sur coussin d'air. Avec confort Balloonbike
- ✓ L'air contenu dans le pneu est utilisé comme une suspension naturelle.
- ✓ Combine les plus hauts niveaux de confort avec un design moderne et des performances sûres

ROAD CRUISER PLUS

VAE / EBIKE

Référence	Dimensions	ETRTO	TPI	Poids	Tringle	Technologie	Couleur
507462	26"x1.75	47-559	50	825 g	rigide	Green Compound	noir



- ✓ Pour encore plus de protection et une meilleure durée de vie, le Road Cruiser, avec Green Compound dans la version Plus, est efficacement protégé par la sous-couche PunctureGuard de 3 mm d'épaisseur.



BIG BEN PLUS

VAE / EBIKE

NOUVEAUTÉ

Référence	Dimensions	ETRTO	TPI	Poids	Tringle	Technologie	Couleur
508406	20"x2.15	55-406	67	680 g	rigide	GreenGuard	noir
497172	26"x2.15	55-559	67	935 g	rigide	GreenGuard	noir

- ✓ Effet suspension optimal.
- ✓ Solide protection GreenGuard de 3 mm d'épaisseur et ses flancs renforcés font de ce pneu pour Balloonbike un vrai "costaud"
- ✓ Confortable et résistant
- ✓ Choix idéal pour les vélos cargo et tout type de vélos électriques
- ✓ Avec homologation ECE-R75



BIG BEN

Référence	Dimensions	ETRTO	TPI	Poids	Tringle	Technologie	Couleur
487841	26"x2.15	55-559	50	910 g	rigide	K-Guard	crème
487840	26"x2.15	55-559	50	910 g	rigide	K-Guard	marron
492265	27.5"x2.00	50-584	50	835 g	rigide	K-Guard	noir
497171	27.5"x2.00	50-584	67	860 g	rigide	GreenGuard	noir
497183	29"x2.00	50-622	50	890 g	rigide	K-Guard	noir



- ✓ Pneu ultra confort au look cruiser
- ✓ Profil et esthétique spécifique voir « vintage »



MARATHON PLUS TOUR

VAE / EBIKE

Référence	Dimensions	ETRTO	TPI	Poids	Tringle	Technologie	Couleur
489028	26"x1.75	47-559	67	980 g	rigide	SmartGuard	noir
468488	26"x2.00	50-559	67	1100 g	rigide	SmartGuard	noir



MARATHON PLUS MTB

VAE / EBIKE

Référence	Dimensions	ETRTO	TPI	Poids	Tringle	Technologie	Couleur
492678	26"x2.10	54-559	67	1150 g	rigide	SmartGuard	noir
492679	27.5"x2.10	54-584	67	1200 g	rigide	SmartGuard	noir





+ PRODUIT

Pneu spécial route

KOJAK



Référence	Dimensions	ETRTO	TPI	Poids	Tringle	Technologie	Couleur
467073	26"x2.0	50-559	67	570 g	rigide	RaceGuard	noir
488952	27.5"x1.35	35-584	67	410 g	rigide	RaceGuard	noir

- ✓ Excellent rendement et accroche sur asphalte
- ✓ Usage route
- ✓ Parfaitement protégé de la crevaison grâce à sa protection Race Guard



TOUGH TOM



Référence	Dimensions	ETRTO	TPI	Poids	Tringle	Technologie	Couleur
497097	26"x2.25	57-559	50	700 g	rigide	K-Guard	noir
492676	27.5"x2.25	57-584	50	730 g	rigide	K-Guard	noir
497098	29x2.25	57-622	50	780 g	rigide	K-Guard	noir

- ✓ Le pneu débutant avec le profil du NOBBY NIC
- ✓ Idéal pour avancer les sentiers les plus difficiles
- ✓ Modèle premier prix attractif



BILLY BONKERS NOUVEAUTÉ

Référence	Dimensions	ETRTO	TPI	Poids	Tringle	Couleur
510304	20"x2.00	50-406	67	355 g	souple	noir / marron
510305	24"x2.00	50-507	67	440 g	souple	noir / marron
510306	26"x2.10	54-559	67	490 g	rigide	noir

- ✓ Micro-dents acérées pour une adhérence sur un sol poussiéreux et sablonneux
- ✓ Des blocs étroitement positionnés multiplient les points d'accroches
- ✓ De petites rampes augmentent la vitesse du pneu. Résultat : plus de temps dans les airs !





26"



Référence	Modèle	Dimensions	ETRTO	TPI	Poids	Tringle	Couleur
465764	S621	26"x1.90	50-559	30	740 g	rigide	noir
465762	S614	26"x1.95	50-559	30	700 g	rigide	noir
480274	SA229	26"x2.10	50-559	30	950 g	rigide	noir
479165	S614 ANTI-CREVAISON	26"x1.95	50-559	30	890 g	rigide	noir
493374	SA258	26"x2.10	54-559	62	600 g	souple	noir
487818	SA280 FATBIKE	26"x4.00	98-559	30	1300 g	rigide	noir
484579	S602	26"x1.90	50-559	30	740 g	rigide	noir
465761	SA207 STYLE SPRINT	26"x1.90	50-559	30	750 g	rigide	noir
485032	SAMURAI S602	26"x1.90	50-559	30	930 g	rigide	noir ANTI-CREVAISON
499653	MS602	26"x1.90	50-559	30	820 g	rigide	noir VAE / EBIKE

27.5"



Référence	Modèle	Dimensions	ETRTO	TPI	Poids	Tringle	Couleur
485011	SA258	27.5"x2.10	54-584	30	900 g	rigide	noir
494394	SA270	27"x2.10	54-584	60	990 g	rigide	noir
506478	SA258	27.5"x2.10	54-584	62	780 g	souple	noir / marron NOUVEAUTÉ
506475	SA258	27.5"x2.10	54-584	62	730 g	rigide	noir / marron NOUVEAUTÉ

29"

Référence	Modèle	Dimensions	ETRTO	TPI	Poids	Tringle	Couleur
482853	BK-S258	29"x2.10	54-622	30	950 g	rigide	noir
489918	S601 SLICK	29"x1.75	47-622	30	920 g	rigide	noir
506478		27.5"x2.10	54-584	62	780 g	souple	noir / marron NOUVEAUTÉ
506476		29"x2.10	54-622	62	800 g	souple	noir / marron NOUVEAUTÉ
506477		29"x2.10	54-622	62	810 g	souple	noir / marron NOUVEAUTÉ
506479		29"x2.10	54-622	62	940 g	souple	noir / marron NOUVEAUTÉ



29"

Deli Tire

NOUVEAUTÉ

Référence	Dimensions	ETRTO	TPI	Poids	Tringle	Couleur
506478	27.5"x2.10	54-584	62	780 g	souple	noir / marron
506476	29"x2.10	54-622	62	800 g	souple	noir / marron
506477	29"x2.10	54-622	62	810 g	souple	noir / marron
506479	29"x2.10	54-622	62	940 g	souple	noir / marron



H506 **NOUVEAUTÉ**

Référence	Dimensions	ETRTO	TPI	Poids	Tringle	Couleur
513520	16"x1.75	47-305	30	340 g	rigide	noir
513537	20"x1.75	47-406	30	550 g	rigide	noir



H5120 **NOUVEAUTÉ**

Référence	Dimensions	ETRTO	TPI	Poids	Tringle	Couleur
513521	20"x1.95	47-406	30	660 g	rigide	noir
513522	24"x1.95	47-507	30	770 g	rigide	noir
513523	26"x1.95	47-559	30	605 g	rigide	noir
513524	26"x2.10	52-559	30	675 g	rigide	noir
513525	27.5"x2.10	52-584	30	695 g	rigide	noir



H596 **NOUVEAUTÉ**

Référence	Dimensions	ETRTO	TPI	Poids	Tringle	Couleur
513538	20"x2.125	54-406	60	730 g	rigide	noir



H481 **NOUVEAUTÉ**

Référence	Dimensions	ETRTO	TPI	Poids	Tringle	Couleur
513530	26"x1.50	40-559	60	500 g	rigide	noir
513526	26"x1.75	44-559	30	545 g	rigide	noir
513532	27.5"x2	50-584	30	680 g	rigide	noir





Flanc réfléchissant

PERFORMANCE LINE



PROTEK CROSS MAX

Référence	Dimensions	ETRTO	TPI	Poids	Tringle	Couleur
506718	26"x1.60	40-559	3x30	980 g	rigide	noir
506720	26"x1.85	47-559	3x30	1285 g	rigide	noir
506723	700x32	32-622	3x30	845 g	rigide	noir
483773	700x35	37-622	3x30	955 g	rigide	noir
506727	700x40	42-622	3x30	1100 g	rigide	noir
510459	700x47	47-622	3x30	1470 g	rigide	noir



PROTEK MAX



Flanc réfléchissant

VAE / EBIKE

PERFORMANCE LINE

+ PRODUITS

5 mm de renfort

Référence	Dimensions	ETRTO	TPI	Poids	Tringle	Couleur
506714	20"x1.50	37-406	3x30	625 g	rigide	noir
510456	20"x2.20	56-406	3x30	900 g	rigide	noir NOUVEAUTÉ
506715	24"x1.85	47-507	3x30	1145 g	rigide	noir
506717	26"x1.40	35-559	3x30	750 g	rigide	noir
483775	26"x1.85	47-559	3x30	1235 g	rigide	noir
510457	26"x2.20	56-559	3x30	1380 g	rigide	noir NOUVEAUTÉ
510460	29"x2.20	56-622	3x30	1480 g	rigide	noir NOUVEAUTÉ
487404	700x28c	28-622	3x30	725 g	rigide	noir
506722	700x32c	32-622	3x30	740 g	rigide	noir
483774	700x35c	37-622	3x30	855 g	rigide	noir
506725	700x38c	40-622	3x30	950 g	rigide	noir
506726	700x40c	42-622	3x30	980 g	rigide	noir
510458	700x47	47-622	3x30	1360 g	rigide	noir NOUVEAUTÉ



- ✓ Technologie MAX, soit 5 mm de renfort contre les crevaisons
- ✓ Excellente adhérence sur sol humide et gras
- ✓ Usage polyvalent asphalte et piste

Pneus Urbains

Urban tyre



PROTEK CROSS ACCESS LINE

Référence	Dimensions	ETRTO	TPI	Poids	Tringle	Couleur
495869	700x32	32-622	3x22	650 g	rigide	noir
486784	700x40	42-622	3x22	840 g	rigide	noir
483772	700x35	37-622	3x22	740 g	rigide	noir
492937	26"x1.85	47-559	3x22	920 g	rigide	noir
492938	26"x1.60	40-559	3x22	765 g	rigide	noir
495874	29"x1.75	47-622	3x22	1040 g	rigide	noir



PROTEK



Flanc réfléchissant

VAE / EBIKE

ACCESS LINE

Référence	Dimensions	ETRTO	TPI	Poids	Tringle	Couleur
473307	26"x1.4	35-559	3x22	630 g	rigide	noir
483771	26"x1.85	47-559	3x22	940 g	rigide	noir
506721	27" x 1 1/4	32-630	3x22	650 g	rigide	noir
492935	700x28	28-622	3x22	575 g	rigide	noir
492941	700x32	32-622	3x22	630 g	rigide	noir
483770	700x35	37-622	3x22	730 g	rigide	noir
495870	700x35	37-622	3x22	700 g	rigide	noir
495871	700x38	40-622	3x22	760 g	rigide	noir
495872	700x40	42-622	3x22	800 g	rigide	noir
495873	700x47	47-622	3x22	1014 g	rigide	noir



- ✓ Dédié usage polyvalent
- ✓ Renfort anti-crevaison de 1 mm
- ✓ Un mélange de gommages assurant une excellente adhérence sur sol humide et gras

STAR GRIP



Flanc réfléchissant

COMPETITION LINE

MICHELIN StarGRIP*

Référence	Dimensions	ETRTO	TPI	Poids	Tringle	Couleur
489217	700x35	37-622	3x30	680 g	rigide	noir
506728	700x40	42-622	3x30	745 g	rigide	noir



- ✓ Design inédit de la sculpture en étoiles
- ✓ Mobilité des pains de gomme accrue ainsi que des surpressions localisées pour maximiser l'adhérence.
- ✓ 5mm de renfort essentiel contre les crevaisons



Pneus Urbains

Urban tyre



WORLDTOUR ACCESS LINE

Référence	Dimensions	ETRTO	TPI	Poids	Tringle	Couleur
476442	650x35A / 26"x1 3/8	35-590	3x22	580 g	rigide	noir/beige
435451	650x35A / 26"x1 3/8	35-590	3x22	570 g	rigide	noir
3555	650x35B / 26"x1 1/2	35-584	3x22	560 g	rigide	noir/beige
476349	650x35B / 26"x1 1/2	35-584	3x22	580 g	rigide	noir
476683	700x35	35-622	3x22	610 g	rigide	noir
506724	700x35	35-622	3x22	670 g	rigide	noir/blanc
476946	700x35	35-622	3x22	625 g	rigide	noir/beige
499121	650x35B - 26x11/2	35-584	3x22	600 g	rigide	noir/blanc
499122	650x35A - 26x13/8	35-590	3x22	610 g	rigide	noir/blanc

- ✓ Le pneu ville à petit budget
- ✓ Le mélange de caoutchouc Michelin Protect Compound favorise longévité et adhérence
- ✓ Usage loisir



1/2 BALLON ACCESS LINE

Référence	Dimensions	ETRTO	TPI	Poids	Tringle	Couleur
476663	650 1/2 BSC	35-584	3x22	560 g	rigide	noir/beige

- ✓ Ballon semi-confort
- ✓ Transworld sprint



ENERGY



VAE / EBIKE

PERFORMANCE LINE

Référence	Dimensions	ETRTO	TPI	Poids	Tringle	Couleur
492936	700x35	37-622	3x30	590 g	rigide	noir

- ✓ Renfort anti-crevaison High Density pour une protection optimale
- ✓ Compatible VAE jusqu'à 25km/h



PNEUMATIQUES

ROUES

TRANSMISSION

FREINAGE

PÉRIPHÉRIQUES

ATELIER

ACCESSOIRES

ÉLECTRONIQUE

ÉQUIPEMENTS
DU CYCLISTE

HAUSSMANN TT REFLEX INFINITY VAE / EBIKE

Référence	Dimensions	ETRTO	TPI	Poids	Tringle	Couleur
505772	26"x1.75	47-559	33	840 g	rigide	noir

+ PRODUIT

Renfort anti-crevaisin Infinity :
5 mm sous la bande de roulement,
2.5 mm au niveau des flancs



Renfort anti-crevaisin de
5 mm d'épaisseur

Une épaisseur de gomme
de 2.5 mm sur les flancs



Chambre à air

HAUSSMANN

Référence	Dimensions	ETRTO	TPI	Poids	Tringle	Couleur
504838	700x37	37-622	33	1050 g	rigide	noir
504839	700x40	40-622	33	800 g	rigide	marron
504836	26"x1.75	47-559	33	840 g	rigide	noir
504837	27.5"x1.50	40-584	33	870 g	rigide	noir
506049	27.5"x1.75	47-584	33	900 g	rigide	noir



504839



Pneus Urbains

Urban tyre



ACROBAT PROTECT AIR

Référence	Dimensions	ETRTO	TPI	Poids	Tringle	Couleur
459196	700x32	32-622	33	650 g	rigide	noir
497105	700x37	37-622	33	660 g	rigide	noir



TRADI/URBAN

Référence	Modèle	Dimensions	ETRTO	TPI	Poids	Tringle	Technologie	Couleur
251880	URBAN	650x35A/26x1 3/8	37-559	33	580 g	rigide	GW/FM	noir/beige



- ✓ Destiné à une utilisation urbaine et de loisir
- ✓ Profil semi-slick pour un bon rendement et une bonne résistance à la crevaison

1/2 BALON TRADI

Référence	Modèle	Dimensions	ETRTO	TPI	Poids	Tringle	Technologie	Couleur
163729	TRADI	650 1/2 BSC	44-584	33	650 g	rigide	GW	noir/beige



PNEUMATIQUES

ROUES

TRANSMISSION

FREINAGE

PÉRIPHÉRIQUES

ATELIER

ACCESSOIRES

ÉLECTRONIQUE

ÉQUIPEMENTS
DU CYCLISTE



CHALLENGER

LE NOUVEAU PNEU ENDURANCE HUTCHINSON,
POUR VOUS DÉPASSER TOUTE L'ANNÉE EN TOUTE SÉRÉNITÉ.



Aucun compromis n'a été fait sur ce pneu pour offrir des performances exceptionnelles en termes de longévité, de confort et de sécurité. La nouvelle gomme Hutchinson Bi-Compound du Challenger tubetype permet d'optimiser le rendement, l'adhérence en virage et la durabilité du pneu.

La technologie Reinforced en fibres tressées haute densité protège la bande de roulement et son épaisseur de gomme retravaillée offre une protection supplémentaire contre les crevaisons.

cycling.hutchinson.com





Pneus Urbains

Urban tyre

PNEUMATIQUES

ROUES

TRANSMISSION

FREINAGE

PÉRIPHÉRIQUES

ATELIER

ACCESSOIRES

ÉLECTRONIQUE

ÉQUIPEMENTS
DU CYCLISTE



CONTACT CITY **NOUVEAUTÉ**

Référence	Dimensions	ETRTO	TPI	Poids	Tringle	Couleur
502771	700x35	37-622	3x180	650 g	rigide	noir
502774	700x42	42-622	3x180	755 g	rigide	noir
502780	26"x1.75	47-559	3x180	730 g	rigide	noir



CONTACT PLUS **VAE / EBIKE** jusqu'à 50 km/h



Référence	Dimensions	ETRTO	TPI	Poids	Tringle	Technologie	Couleur
488728	700x28	28-622	3x180	645 g	rigide	Plus Breaker	noir
488729	700x32	32-622	3x180	750 g	rigide	Plus Breaker	noir
488730	700x37	37-622	3x180	980 g	rigide	Plus Breaker	noir
512287	20"x2.50	62-406	3x180	NC	rigide	Plus Breaker	noir NOUVEAUTÉ
512288	24"x1.75	47-507	3x180	940 g	rigide	Plus Breaker	noir NOUVEAUTÉ
506080	26"x1.75	47-559	3x180	1040 g	rigide	Plus Breaker	noir



- ✓ Usage mixte et ville
- ✓ Protection maximale grâce à l'épaisse bande en caoutchouc spéciale et très élastique qui repousse tous corps étrangers
- ✓ **PLUS BREAKER** : Double renfort anti-crevaison du pneu CONTACT PLUS



CONTACT SPEED **VAE / EBIKE** jusqu'à 25 km/h



Référence	Dimensions	ETRTO	Poids	TPI	Tringle	Couleur
497285	700X28	28-622	425 g	3x180	rigide	noir

- ✓ Profil hyper rapide
- ✓ Flancs réfléchissants pour une sécurité accrue
- ✓ **SAFETY SYSTEM** : Tissage nylon ultra résistant renforcé Kevlar. Léger et souple, favorise le rendement
- ✓ Double protection anti-crevaison, Safety System





CONTACT URBAN

VAE / EBIKE

Référence	Dimensions	ETRTO	TPI	Poids	Tringle	Technologie	Couleur
508747	700x40	40-622	3x180	655 g	rigide	SafetyPro	noir
508749	26"x1.75	47-559	3x180	555 g	rigide	SafetyPro	noir
508748	27.5"x1.60	42-584	3x180	515 g	rigide	SafetyPro	noir
508750	29"x2.00	50-622	3x180	655 g	rigide	SafetyPro	noir



CONTACT

VAE / EBIKE

jusqu'à 25 km/h



Référence	Dimensions	ETRTO	TPI	Poids	Tringle	Technologie	Couleur
506078	700X42	42-622	3x180	645 g	rigide	Safety System	noir



RIDE TOUR

VAE / EBIKE

jusqu'à 25 km/h



Référence	Dimensions	ETRTO	TPI	Poids	Tringle	Technologie	Couleur
476642	700x28	28-622	3x180	540 g	rigide	Extra PunctureBelt	noir
476643	700x32	32-622	3x180	640 g	rigide	Extra PunctureBelt	noir
476644	700x37	37-622	3x180	690 g	rigide	Extra PunctureBelt	noir
498789	700X47	47-622	3x180	900 g	rigide	Extra PunctureBelt	noir
476641	26"x1.75	47-559	3x180	780 g	rigide	Extra PunctureBelt	noir
512290	20"x1.75	47-406	3x180	630 g	rigide	Puncture Belt	blanc / noir
512291	24"x1.75	47-507	3x180	720 g	rigide	Puncture Belt	noir
512292	24"x1.75	47-507	3x180	720 g	rigide	Puncture Belt	blanc / noir



NOUVEAUTÉ

NOUVEAUTÉ

NOUVEAUTÉ

- ✓ Le randonneur passe partout
- ✓ Carcasse solide et très efficace contre les crevaisons grâce à son renfort Extra Puncture Belt
- ✓ Pneu doté d'une robuste protection anti-crevaison en gomme et des flancs renforcés.



RIDE CRUISER

VAE / EBIKE

jusqu'à 25 km/h



Référence	Dimensions	ETRTO	TPI	Poids	Tringle	Technologie	Couleur
496400	26"x2.00	50-559	3x180	1000 g	rigide	Extra PunctureBelt	noir
496399	26"x2.00	50-559	3x180	1000 g	rigide	Extra PunctureBelt	gris

- ✓ Large volume pour un grand confort
- ✓ Insert en gomme élastique pour une protection anti-crevaison efficace
- ✓ Carcasse et bande de roulement durable
- ✓ **EXTRA PUNCTURE BELT** : Renfort en caoutchouc très élastique Quasi impénétrable, rejette les corps étrangers et favorise le rendement.





Pneus Urbains

Urban tyre



MARATHON E PLUS

VAE / EBIKE

NOUVEAUTÉ



Référence	Dimensions	ETRTO	TPI	Poids	Tringle	Technologie	Couleur
507404	700x35	37-622	67	930 g	rigide	Smart-DualGuard	noir
507405	700x38	40-622	67	990 g	rigide	Smart-DualGuard	noir
507407	27.5"x2.00	50-584	67	1170 g	rigide	Smart-DualGuard	noir
507406	29"x1.75	47-622	67	1150 g	rigide	Smart-DualGuard	noir
507408	29"x2.00	50-622	67	1210 g	rigide	Smart-DualGuard	noir
507409	29"x2.15	55-622	67	1395 g	rigide	Smart-DualGuard	noir



- ✓ Niveau 7 de protection anti-crevaison Schwalbe.
- ✓ La couche de protection brevetée SmartGuard est renforcée par deux couches textiles RaceGuard.

MARATHON PLUS

VAE / EBIKE



Référence	Dimensions	ETRTO	TPI	Poids	Tringle	Technologie	Couleur
497173	700x25	25-622	67	595 g	rigide	Smart Guard	noir
489216	700x28	28-622	67	750 g	rigide	SmartGuard	noir
501895	700X32	32-622	67	810 g	rigide	SmartGuard	noir
467131	700x35	37-622	67	900 g	rigide	SmartGuard	noir
492677	700x38	40-622	67	960 g	rigide	SmartGuard	noir
479752	26"x1.50	40-559	67	870 g	rigide	SmartGuard	noir
467148	26"x1.75	47-559	67	995 g	rigide	SmartGuard	noir
488949	27.5"x1.50	40-584	67	920 g	rigide	SmartGuard	noir
479754	20"x1.75	47-406	67	725 g	rigide	Smart Guard	noir
489225	24"x1.75	47-507	67	920 g	rigide	Smart Guard	noir



- ✓ Usage ville essentiellement
- ✓ Compatible VAE jusqu'à 50km/h
- ✓ Pneu increvable qui présente non seulement la meilleure protection mais aussi un net avantage à la résistance au roulement grâce à la sous-couche brevetée Smart Guard de 5 mm d'épaisseur

MARATHON PLUS TOUR

VAE / EBIKE



Référence	Dimensions	ETRTO	TPI	Poids	Tringle	Technologie	Couleur
496838	700X40C	42-622	67	940 g	rigide	SmartGuard	noir
489028	26"x1.75	47-559	67	980 g	rigide	SmartGuard	noir
468488	26"x2.00	50-559	67	1100 g	rigide	SmartGuard	noir



PNEUMATIQUES

ROUES

TRANSMISSION

FREINAGE

PÉRIPHÉRIQUES

ATELIER

ACCESSOIRES

ÉLECTRONIQUE

ÉQUIPEMENTS
DU CYCLISTE



MARATHON PLUS MTB

VAE / EBIKE



Référence	Dimensions	ETRTO	TPI	Poids	Tringle	Technologie	Couleur
492678	26"x2.10	54-559	67	1150 g	rigide	SmartGuard	noir
492679	27.5"x2.10	54-584	67	1200 g	rigide	SmartGuard	noir

- ✓ Le pneu VTT « increvable » homologué ECE-R75 pour les Speed Pedelec
- ✓ Nervure centrale lui permettant de rouler facilement sur sols durs et ses crampons latéraux lui procurent une fantastique traction dans les chemins.
- ✓ bande réfléchissante sur les flancs lui permet d'être parfaitement visible dans le noir.



MARATHON

VAE / EBIKE



Référence	Dimensions	ETRTO	TPI	Poids	Tringle	Technologie	Couleur
494907	16"x1.35	35-349	67	420 g	rigide	GreenGuard	noir
494608	16"x1.75	47-305	67	500 g	rigide	GreenGuard	noir
487842	18"x1.65	44-355	67	465 g	rigide	GreenGuard	noir
497175	20"x1.75	47-406	67	640 g	rigide	GreenGuard	noir
497176	24"x1.75	47-507	67	800 g	rigide	GreenGuard	noir
497177	26"x1.50	40-559	67	730 g	rigide	GreenGuard	noir
467065	26"x1.75	47-559	67	875 g	rigide	GreenGuard	noir
467072	26"x2.00	50-559	67	970 g	rigide	GreenGuard	noir
483079	27.5"x1.65	44-584	67	820 g	rigide	GreenGuard	noir
497182	29"x2.00	50-622	67	1080 g	rigide	GreenGuard	noir
497174	700x23	23-622	67	430 g	rigide	GreenGuard	noir
467122	700x25	25-622	67	520 g	rigide	GreenGuard	noir
467124	700x28	28-622	67	560 g	rigide	GreenGuard	noir
467128	700x32	32-622	67	640 g	rigide	GreenGuard	noir
467132	700x35	37-622	67	730 g	rigide	GreenGuard	noir
497102	700x38	40-622	67	810 g	rigide	GreenGuard	noir



- ✓ Sous-couche GreenGuard hautement élastique de 3 mm d'épaisseur.
- ✓ Les flancs «Anti-Âge» évitent durablement l'apparition des phénomènes de craquelure due à une pression insuffisante. procurent une fantastique traction dans les chemins.
- ✓ bande réfléchissante sur les flancs lui permet d'être parfaitement visible dans le noir.

MARATHON GT 365

VAE / EBIKE



Référence	Dimensions	ETRTO	TPI	Poids	Tringle	Technologie	Couleur
495939	26"x2.00	50-559	67	990 g	rigide	DualGuard	noir
495937	700x35	37-622	67	765 g	rigide	DualGuard	noir

- ✓ 365 jours et 4 saisons sans avoir à changer de pneu !
- ✓ Technologie DualGuard pour une protection anti-crevaision



MARATHON MONDIAL

VAE / EBIKE



Référence	Dimensions	ETRTO	TPI	Poids	Tringle	Technologie	Couleur
500749	27.5X2.00	50-584	67	780 g	souple	V-Guard	noir
475390	700x35	37-622	67	570 g	rigide	V-Guard	noir

- ✓ Pneu Touring par excellence, idéal pour la route, les pistes et chemins du monde entier
- ✓ Compound Travelstar pour concilier légèreté et robustesse
- ✓ Compatible VAE jusqu'à 25 km/h





Pneus Urbains

Urban tyre



ENERGIZER PLUS

VAE / EBIKE

Norme ECE-R75



Référence	Dimensions	ETRTO	TPI	Poids	Tringle	Technologie	Couleur
481139	26"x1.75	47-559	67	880 g	rigide	GreenGuard	noir
507411	27.5"x2.00	50-584	67	1010 g	rigide	GreenGuard	noir NOUVEAUTÉ
507412	29"x2.00	50-622	67	1080 g	rigide	GreenGuard	noir NOUVEAUTÉ
507413	29"x2.15	55-622	67	1210 g	rigide	GreenGuard	noir NOUVEAUTÉ
481140	700x35	37-622	67	735 g	rigide	GreenGuard	noir
507410	700x38	40-622	67	820 g	rigide	GreenGuard	noir NOUVEAUTÉ



- ✓ Pneu usage intensif avec flancs nervurés spécial dynamo
- ✓ Faible résistance au roulement et excellente accroche

ENERGIZER PLUS TOUR

VAE / EBIKE

NOUVEAUTÉ



Référence	Dimensions	ETRTO	TPI	Poids	Tringle	Technologie	Couleur
507416	700x35	37-622	67	755 g	rigide	GreenGuard	noir
507417	700x38	40-622	67	840 g	rigide	GreenGuard	noir
507418	29"x1.75	47-622	67	1020 g	rigide	GreenGuard	noir



- ✓ Plaisir de conduite non-stop avec Energizer Plus Tour, spécialiste de E-touring.
- ✓ La sous-couche GreenGuard de 3 mm offre le même niveau de sécurité que l'Energizer Plus.
- ✓ Équipé d'une bande de roulement révisée qui a fait ses preuves depuis des années sur notre Marathon GT Tour.
- ✓ ADDIX E-Compound et une certification ECE-R75 pour toutes les classes de vélos électriques.

BIG BEN PLUS

NOUVEAUTÉ

VAE / EBIKE



Référence	Dimensions	ETRTO	TPI	Poids	Tringle	Technologie	Couleur
508406	20"x2.15	55-406	67	680 g	rigide	GreenGuard	noir
497172	26"x2.15	55-559	67	935 g	rigide	GreenGuard	noir
508407	27.5"x2.15	55-584	67	985 g	rigide	GreenGuard	noir



- ✓ Effet suspension optimal.
- ✓ Solide protection GreenGuard de 3 mm d'épaisseur et ses flancs renforcés font de ce pneu pour Balloonbike un vrai "costaud".
- ✓ Confortable et résistant
- ✓ Choix idéal pour les vélos cargo et tout type de vélos électriques. Avec homologation ECE-R75.

BIG BEN



Référence	Dimensions	ETRTO	TPI	Poids	Tringle	Technologie	Couleur
487841	26"x2.15	55-559	50	910 g	rigide	K-Guard	crème
487840	26"x2.15	55-559	50	910 g	rigide	K-Guard	marron
492265	27.5"x2.00	50-584	50	835 g	rigide	K-Guard	noir
497171	27.5"x2.00	50-584	67	860 g	rigide	GreenGuard	noir
497183	29"x2.00	50-622	50	890 g	rigide	K-Guard	noir



- ✓ Pneu ultra confort au look cruiser
- ✓ Profil et esthétique spécifique voir « vintage »

PNEUMATIQUES

ROUES

TRANSMISSION

FREINAGE

PÉRIPHÉRIQUES

ATELIER

ACCESSOIRES

ÉLECTRONIQUE

ÉQUIPEMENTS DU CYCLISTE



SILENTO



Référence	Dimensions	ETRTO	TPI	Poids	Tringle	Technologie	Couleur
479133	26"x1.75	47-559	50	625 g	rigide	K-Guard	noir
467130	700x35	37-622	50	560 g	rigide	K-Guard	noir



- ✓ Le pneu du quotidien particulièrement à l'aise sur l'asphalte.
- ✓ Se défend également sur les chemins de campagne
- ✓ Excellent grip et roulement efficace

ROAD CRUISER



Référence	Dimensions	ETRTO	TPI	Poids	Tringle	Technologie	Couleur
467089	650x35B	37-584	50	580 g	rigide	K-Guard	noir/beige
494550	700x35	37-622	50	625 g	rigide	K-Guard	noir



- ✓ Profil classique nervuré très polyvalent
- ✓ Grand rouleur plaisant à emmener
- ✓ Séduit par son design attractif

ROAD CRUISER REFLEX

VAE / EBIKE

NOUVEAUTÉ



Référence	Dimensions	ETRTO	TPI	Poids	Tringle	Technologie	Couleur
511838	700x40	42-622	50	705 g	rigide	Green Compound	noir
511839	700x40	42-622	50	705 g	rigide	Green Compound	marron



- ✓ Urbain, dynamique et doté d'une forte personnalité.



Pneus Urbains

Urban tyre

PNEUMATIQUES

ROUES

TRANSMISSION

FREINAGE

PÉRIPHÉRIQUES

ATELIER

ACCESSOIRES

ÉLECTRONIQUE

ÉQUIPEMENTS
DU CYCLISTE

ROAD CRUISER PLUS

VAE / EBIKE

NOUVEAUTÉ



Flanc
réfléchissant

Référence	Dimensions	ETRTO	TPI	Poids	Tringle	Technologie	Couleur
507462	26"x1.75	47-559	50	825g	rigide	PunctureGuard	noir
507463	700x35	37-622	50	715g	rigide	PunctureGuard	noir
507464	700x40	42-622	50	820g	rigide	PunctureGuard	noir



- ✓ Pour encore plus de protection et une meilleure durée de vie, le Road Cruiser, avec Green Compound dans la version Plus, est efficacement protégé par la sous-couche PunctureGuard de 3 mm d'épaisseur.



DELTA CRUISER



Flanc
réfléchissant

Référence	Dimensions	ETRTO	TPI	Poids	Tringle	Technologie	Couleur
467092	650x35A	37-590	50	670 g	rigide	K-Guard	noir
467127	700x32	32-622	50	590 g	rigide	PunctureGuard	noir

VAE / EBIKE

- ✓ Profil classique nervuré très polyvalent
- ✓ Grand rouleur plaisant à emmener





487815
465765

487437

465759 465771

465766

465769
484685
465770

479098
477363



485031

465771

480574

465760

479164

484580

CITY

Référence	Dimensions	Modèle	ETRTO	TPI	Poids	Tringle	Couleur
480574	26"x1.00	S-195	25-559	30	420 g	rigide	noir
465760	26"x1.50	S-611	40-559	30	650 g	rigide	noir
479164	26"x1.75	SA-225	47-559	30	740 g	rigide	noir
484580	26"x1.90	S-616	50-559	30	800 g	rigide	noir
487437	650x35B / 26"x1 1/2	S-172	35-584	30	610 g	rigide	ivoire
465765	650x35B / 26"x1 1/2	S-172	35-584	30	660 g	rigide	noir/beige
465759	650x35A / 26"x1 3/8	S-161	37-590	30	600 g	rigide	noir
465766	650 1/2 / 26"x1/2x1 5/8	S-193	44-584	30	730 g	rigide	noir/beige
465769	700x32	S-192	32-622	30	690 g	rigide	noir
484685	700x32	S-192	32-622	30	600 g	rigide	noir/flanc blanc
479098	700x35	SA-225	35-622	30	620 g	rigide	noir
465770	700x35C	S-192	35-622	30	660 g	rigide	noir
477363	700x35	SA-225	35-622	30	770 g	rigide	noir
485031	700x35	SA-262	35-622	30	680 g	rigide	noir/flanc blanc

Flanc réfléchissant

Flanc réfléchissant

ANTI-CREVAISON

VAE / EBIKE

Référence	Dimensions	Modèle	ETRTO	TPI	Poids	Tringle	Couleur
481419	26"x1.50	S-611	40-559	30	750 g	rigide	noir
479163	26"x1.75	SA-225	47-559	30	840 g	rigide	noir
489920	26"x1.75	SA-206	47-559	30	900 g	rigide	marron vintage
487815	650x35B / 26"x1 1/2	S-172	35-584	30	700 g	rigide	noir/beige



481419

465771

489920



Pneus Urbains

Urban tyre

Deli Tire

PNEUMATIQUES

ROUES

TRANSMISSION

FREINAGE

PÉRIPHÉRIQUES

ATELIER

ACCESSOIRES

ÉLECTRONIQUE

ÉQUIPEMENTS
DU CYCLISTE



BLUE WAY (épaisseur 2,5 mm)

ANTI-CREVAISON

VAE / EBIKE

Référence	Modèle	Dimensions	ETRTO	TPI	Poids	Tringle	Couleur
499647	MS611	26"x1.50	40-559	30	850 g	rigide	noir
499668	SA235	26"x1.15	32-559	30	640 g	rigide	noir
499651	SA234	26"x1.75	47-559	30	970 g	rigide	noir
499649	SA225	26"x1.75	47-559	30	970 g	rigide	noir
499650	SA206	26"x1.75	47-559	30	990 g	rigide	noir
499655	S601	29"x1.75	47-584	30	1190 g	rigide	noir
499656	S192	700x32	32-622	30	700 g	rigide	noir
499657	SA225	700x35	35-622	30	770 g	rigide	noir
499658	SA234	700x35	35-622	30	780 g	rigide	noir
499670	SA234	700x35	35-622	30	760 g	rigide	noir
499662	SA235	700x38C	40-622	30	800 g	rigide	noir
499661	SA234	700x38C	40-622	30	850 g	rigide	noir
499663	SA256	700x45C	47-622	30	1100 g	rigide	noir
499672	SA234	700x45C	47-622	30	960 g	rigide	noir
499666	SA234	700x45C	47-622	30	1100 g	rigide	noir
499664	SA209	700x45C	47-622	30	950 g	rigide	noir

 Flanc réfléchissant

 Flanc réfléchissant



PROTEK CROSS MAX



Flanc réfléchissant

VAE / EBIKE

PERFORMANCE LINE



Référence	Dimensions	ETRTO	TPI	Poids	Tringle	Couleur
506718	26" x 1.60	40-559	3x30	980 g	rigide	noir
506720	26" x 1.85	47-559	3x30	1285 g	rigide	noir
506723	700x32	32-622	3x30	845 g	rigide	noir
483773	700x35	37-622	3x30	955 g	rigide	noir
506727	700x40	42-622	3x30	1100 g	rigide	noir
510459	700x47	47-622	3x30	1470 g	rigide	noir

- ✓ Technologie MAX, soit 5 mm de renfort contre les crevaisons
- ✓ Grande mobilité des crampons pour un maximum de grip et de polyvalence
- ✓ Utilisation sur tous types de terrains et par tous les temps

PROTEK CROSS



Flanc réfléchissant

VAE / EBIKE

ACCESS LINE



Référence	Dimensions	ETRTO	TPI	Poids	Tringle	Couleur
492938	26" x 1.60	40-559	3x22	765 g	rigide	noir
492937	26" x 1.85	47-559	3x22	920 g	rigide	noir
495869	700x32	32-622	3x22	650 g	rigide	noir
483772	700x35	37-622	3x22	740 g	rigide	noir
486784	700x40	42-622	3x22	840 g	rigide	noir
495874	700x47	47-622	3x22	1040 g	rigide	noir

NOUVEAUTÉ

- ✓ Utilisation sur tous types de terrains et par tous les temps
- ✓ Renfort anti-crevaison de 1 mm

STARGRIP



Flanc réfléchissant

COMPETITION LINE



Référence	Dimensions	ETRTO	TPI	Poids	Tringle	Couleur
489217	700x35	37-622	3x30	680 g	rigide	noir
506728	700x40	42-622	3x30	745 g	rigide	noir

- ✓ Pneus adaptés à tous les temps
- ✓ Adhérence exceptionnelle sur tous types de terrains : glissant, humide, enneigé et gras



Pneus VTC

City tyre



TREKKING

Référence	Dimensions	ETRTO	TPI	Poids	Tringle	Couleur
482008	700x37	37-622	33	560 g	rigide	noir

✓ L'entrée de gamme passe partout



VAE / EBIKE

jusqu'à 25 km/h



RIDE TOUR

Référence	Dimensions	ETRTO	TPI	Poids	Tringle	Technologie	Couleur
476641	26"x1.75	47-559	3x180	780 g	rigide	Extra PunctureBelt	noir
476642	700x28	28-622	3x180	540 g	rigide	Extra PunctureBelt	noir
476643	700x32	32-622	3x180	640 g	rigide	Extra PunctureBelt	noir
476644	700x37	37-622	3x180	690 g	rigide	Extra PunctureBelt	noir
498789	700x47	47-622	3x180	900 g	rigide	Extra PunctureBelt	noir

- ✓ Le randonneur passe partout
- ✓ Carcasse solide et très efficace contre les crevaisons grâce à son renfort Extra Puncture Belt
- ✓ Pneu doté d'une robuste protection anti-crevaison en gomme et des flancs renforcés.



VAE / EBIKE

jusqu'à 25 km/h



RIDE CLASSIC

Référence	Dimensions	ETRTO	Poids	TPI	Tringle	Technologie	Couleur
506081	28"x1 1/2	40-635	820 g	3x180	rigide	Extra PunctureBelt	noir

- ✓ Présence d'une bande anti-crevaison pour un déplacement sûr
- ✓ La bande de roulement assure une grande longévité au pneu
- ✓ Pneu orienté sur la durabilité

+ PRODUITS

« 40-635 Dimension spéciale pour vélo Hollandais ! »



PNEUMATIQUES

ROUES

TRANSMISSION

FREINAGE

PÉRIPHÉRIQUES

ATELIER

ACCESSOIRES

ÉLECTRONIQUE

ÉQUIPEMENTS
DU CYCLISTE



MARATHON GT 365

VAE / EBIKE



Référence	Dimensions	ETRTO	TPI	Poids	Tringle	Technologie	Couleur
495939	26"x2.00	50-559	67	990 g	rigide	DualGuard	noir
495937	700x35	37-622	67	765 g	rigide	DualGuard	noir

- ✓ 365 jours et 4 saisons sans avoir à changer de pneu !
- ✓ Technologie DualGuard pour une protection anti-crevaisson



MARATHON MONDIAL

VAE / EBIKE



Référence	Dimensions	ETRTO	TPI	Poids	Tringle	Technologie	Couleur
500749	27.5X2.00	50-584	67	780 g	souple	V-Guard	noir
475390	700x35	37-622	67	580 g	rigide	RaceGuard	noir

- ✓ Pneu Touring par excellence, idéal pour la route, les pistes et chemins du monde entier
- ✓ Compound Travelstar pour concilier légèreté et robustesse
- ✓ Compatible VAE jusqu'à 25 km/h



LAND CRUISER PLUS

VAE / EBIKE



Référence	Dimensions	ETRTO	TPI	Poids	Tringle	Technologie	Couleur
497178	26"x1.75	47-559	50	910 g	rigide	PunctureGuard	noir
497179	27.5"x2.00	50-584	50	980 g	rigide	PunctureGuard	noir
497185	29"x1.75	47-622	50	970 g	rigide	PunctureGuard	noir
489218	700x35	35-622	50	760 g	rigide	PunctureGuard	noir
497181	700x40	42-622	50	890 g	rigide	PunctureGuard	noir



LAND CRUISER



Référence	Dimensions	ETRTO	TPI	Poids	Tringle	Technologie	Couleur
489224	24"x1.75	47-507	50	680 g	rigide	K-Guard	noir
497184	29"x1.75	47-622	50	820 g	rigide	K-Guard	noir
478475	29"x1.75	47-559	50	750 g	rigide	K-Guard	noir
467129	700X35	37-622	50	710 g	rigide	K-Guard	noir
497180	700x40	42-622	50	750 g	rigide	K-Guard	noir





STYLE SPRINT

Référence	Dimensions	ETRTO	TPI	Poids	Modèle	Tringle	Couleur
484579	26"x1.90	50-559	30	750 g	S-602	rigide	noir
465761	26"x1.90	50-559	30	750 g	SA-207	rigide	noir



484579

465761

PNEU ANTI-CREVAISON 26" ÉPAISSEUR 1,3 MM

Référence	Dimensions	ETRTO	TPI	Poids	Modèle	Tringle	Couleur
485032	26"x1.90	50-559	30	950 g	S-602	rigide	noir



485032

PNEU VTC

Référence	Dimensions	ETRTO	TPI	Poids	Modèle	Tringle	Couleur
465771	700x35	35-622	30	640 g	S-155	rigide	noir
478672	700x38C / 700x1 1/5/8	40-622	30	650 g	S-161	rigide	noir



465771

478672

BLUE WAY Protect Liner 2,5 mm VAE / EBIKE

Référence	Dimensions	ETRTO	TPI	Poids	Modèle	Tringle	Couleur
499660	700x38C	40-622	30	810 g	S-161	rigide	noir



PNEU VTC

Référence	Dimensions	ETRTO	TPI	Poids	Modèle	Tringle	Couleur
513533	700x35	37-622	30	730 g	H841	rigide	noir
513535	700x35	37-622	30	730 g	H473	rigide	noir
513534	700x38	40-622	30	700 g	H841	rigide	noir



Pneus VAE



+ Produit

Le pneu le + polyvalent de la gamme Michelin

DH22 

TUBELESS READY

VAE / EBIKE

DESIGNED FOR **THE RACE** RACING LINE

Référence	Technologie	Dimensions	ETRTO	TPI	Poids	Tringle	Couleur
506296	MAGI-X DH	27.5"x2.40	61-584	4x55	1400 g	rigide	noir
506299	MAGI-X DH	29"x2.40	61-622	4x55	1500 g	rigide	noir

DESIGNED FOR **THE RACE** RACING LINE

- ✓ Excellent sur les terrains softs et mixtes, il vous assure un bon niveau de performances sur les terrains durs
- ✓ Son dessin de bande de roulement DH 22, sa gomme Magi-X DH et sa carcasse Down Hill Shield assurent une bonne pénétration des crampons sur terrains mous tout en alliant stabilité sur terrain dur
- ✓ Sa carcasse Down Hill Shield doublement renforcée et au renfort anti-crevaison, assurent un maximum de contrôle à basse pression



DH34 

TUBELESS READY

VAE / EBIKE

DESIGNED FOR **THE RACE** RACING LINE

Référence	Technologie	Dimensions	ETRTO	TPI	Poids	Tringle	Couleur
506295	MAGI-X DH	26"x2.40	61-559	4x55	1340 g	rigide	noir
506297	MAGI-X DH	27.5"x2.40	61-584	4x55	1350 g	rigide	noir
506300	MAGI-X DH	29"x2.40	61-622	4x55	1450 g	rigide	noir

DESIGNED FOR **THE RACE** RACING LINE

- ✓ Il excelle sur les terrains durs, rocailloux et Bike Parks grâce au mélange de gommes Magi-X DH
- ✓ Son dessin de bande de roulement DH 34, sa gomme Magi-X DH et sa carcasse Down Hill Shield assurent un maximum de grip et de stabilité haute vitesse sur tous les terrains durs (terre compactée/cailloux/Bike Park)
- ✓ Sa carcasse Down Hill Shield doublement renforcée et au renfort anti-crevaison, assurent un maximum de contrôle à basse pression





Pneus VAE

E-bike tyre



DH MUD

TUBELESS READY

VAE / EBIKE



Référence	Technologie	Dimensions	ETRTO	TPI	Poids	Tringle	Couleur
506298	MAGI-X DH	27.5"x2.40	61-584	4x55	1420 g	rigide	noir
506301	MAGI-X DH	29"x2.40	61-622	4x55	1480 g	rigide	noir



- ✓ Il se distingue sur les terrains boueux grâce à sa sculpture et assure un maximum de plaisir sur les terrains softs
- ✓ Son dessin de bande de roulement DH Mud, sa gomme Magi-X DH, sa carcasse Down Hill Shield et sa technologie Cuttable Blocks permettent d'exceller dans toutes les conditions mouillées !
- ✓ Le MICHELIN DH Mud peut s'adapter à tous les types de terrains, sec ou mouillé, sans compromettre ses performances grâce à la technologie Cuttable Blocks
- ✓ La technologie Cuttable Blocks permet de retailer les pneus pour bénéficier d'un meilleur grip et d'une précision de pilotage accrue



DH34 BIKE PARK



TUBELESS READY

VAE / EBIKE

PERFORMANCE LINE

Référence	Technologie	Dimensions	ETRTO	TPI	Poids	Tringle	Couleur
506293	GUM-X	27.5"x2.40	61-584	4x33	1200 g	rigide	noir
506294	GUM-X	29"x2.40	61-622	4x33	1290 g	rigide	noir

PERFORMANCE LINE

- ✓ Grâce à sa sculpture issue du développement de la gamme Racing Line, il procure de meilleures performances en Bike Park
- ✓ La technologie Gum-X assure un maximum de longévité pour un bon niveau de grip en usage Bike Park et permet d'associer grip, rendement et longévité
- ✓ Spécial loueur

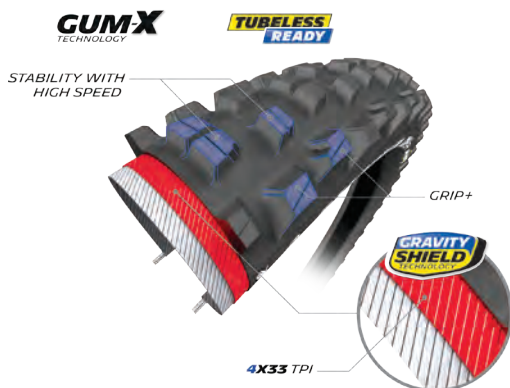

PNEUMATIQUES

ROUES

TRANSMISSION

FREINAGE

PÉRIPHÉRIQUES

ATELIER

ACCESSOIRES

ÉLECTRONIQUE

ÉQUIPEMENTS DU CYCLISTE



Infos techniques



Technologie advanced :

Extrêmement léger, pour un usage compétition ou sportif très intensif. Le mélange de gommés **MICHELIN GUM-X SERIES** permet d'associer sur un seul et même pneu 3 performances distinctes : **le grip, le rendement et la longévité.**

E-WILD **TUBELESS READY** **VAE / EBIKE** **COMPETITION LINE**

Référence	Technologie	Dimensions	ETRTO	TPI	Poids	Tringle	Couleur	Montage
503231	GUM X	27.5"x2.60	66-584	3x60	1000 g	souple	noir	avant
503232	GUM X	27.5"x2.60	66-584	3x33	1220 g	souple	noir	arrière
503233	GUM X	27.5"x2.80	71-584	3x60	1090 g	souple	noir	avant
503234	GUM X	27.5"x2.80	71-584	3x33	1310 g	souple	noir	arrière
509244	GUM X	29"x2.60	66-622	3x60	1065 g	souple	noir	avant
509245	GUM X	29"x2.60	66-622	3x33	1310 g	souple	noir	arrière



- ✓ Un grip optimiser avec sa gomme latérale et centrale
- ✓ technologie «Pinch Protection» qui assure une absorpsion de l'énergie lors des chocs pincements et carcasse «Gravity Shield» issue de la compétition Enduro





Pneus VAE

E-bike tyre



Flanc réfléchissant

VAE / EBIKE

PERFORMANCE LINE

PROTEK MAX

Référence	Dimensions	ETRTO	TPI	Poids	Tringle	Couleur
506714	20"x1.50	37-406	3x30	625 g	rigide	noir
510456	20"x2.20	56-406	3x30	900 g	rigide	noir NOUVEAUTÉ
506715	24"x1.85	47-507	3x30	1145 g	rigide	noir
506717	26"x1.40	35-559	3x30	750 g	rigide	noir
483775	26"x1.85	47-559	3x30	1235 g	rigide	noir
510457	26"x2.20	56-559	3x30	1380 g	rigide	noir NOUVEAUTÉ
510460	29"x2.20	56-622	3x30	1480 g	rigide	noir NOUVEAUTÉ
487404	700x28c	28-622	3x30	725 g	rigide	noir
506722	700x32c	32-622	3x30	740 g	rigide	noir
483774	700x35c	37-622	3x30	855 g	rigide	noir
506725	700x38c	40-622	3x30	950 g	rigide	noir
506726	700x40c	42-622	3x30	980 g	rigide	noir
510458	700x47	47-622	3x30	1360 g	rigide	noir NOUVEAUTÉ

+ PRODUITS

5 mm de renfort



- ✓ Technologie MAX, soit 5 mm de renfort contre les crevaisons
- ✓ Excellente adhérence sur sol humide et gras
- ✓ Usage polyvalent asphalte et piste

PROTEK



Flanc réfléchissant

VAE / EBIKE

ACCESS LINE

Référence	Dimensions	ETRTO	TPI	Poids	Tringle	Couleur
473307	26"x1.4	35-559	3x22	630 g	rigide	noir
483771	26"x1.85	47-559	3x22	940 g	rigide	noir
506721	27"x 1 1/4	32-630	3x22	650 g	rigide	noir
492935	700x28	28-622	3x22	575 g	rigide	noir
492941	700x32	32-622	3x22	630 g	rigide	noir
483770	700x35	37-622	3x22	730 g	rigide	noir
495870	700x35	37-622	3x22	700 g	rigide	noir
495871	700x38	40-622	3x22	760 g	rigide	noir
495872	700x40	42-622	3x22	800 g	rigide	noir
495873	700x47	47-622	3x22	1014 g	rigide	noir



- ✓ Dédié usage polyvalent
- ✓ Renfort anti-crevaison de 1 mm
- ✓ Un mélange de gommés assurant une excellente adhérence sur sol humide et gras

PNEUMATIQUES

ROUES

TRANSMISSION

FREINAGE

PÉRIPHÉRIQUES

ATELIER

ACCESSOIRES

ÉLECTRONIQUE

ÉQUIPEMENTS
DU CYCLISTE



ENERGY  Flanc réfléchissant **VAE / EBIKE** **PERFORMANCE LINE**

Référence	Dimensions	ETRTO	TPI	Poids	Tringle	Couleur
492936	700x35	37-622	3x30	590 g	rigide	noir

- ✓ Renfort anti-crevaison High Density pour une protection optimale
- ✓ Compatible VAE jusqu'à 25km/h



PROTEK CROSS MAX  Flanc réfléchissant **VAE / EBIKE** **PERFORMANCE LINE**

Référence	Dimensions	ETRTO	TPI	Poids	Tringle	Couleur
506718	26" x 1.60	40-559	3x30	980 g	rigide	noir
506720	26" x 1.85	47-559	3x30	1285 g	rigide	noir
506723	700x32	32-622	3x30	845 g	rigide	noir
483773	700x35	37-622	3x30	955 g	rigide	noir
506727	700x40	42-622	3x30	1100 g	rigide	noir
510459	700x47	47-622	3x30	1470 g	rigide	noir

- ✓ Technologie MAX, soit 5 mm de renfort contre les crevaisons
- ✓ Grande mobilité des crampons pour un maximum de grip et de polyvalence
- ✓ Utilisation sur tous types de terrains et par tous les temps



PROTEK CROSS  Flanc réfléchissant **VAE / EBIKE** **ACCESS LINE**

Référence	Dimensions	ETRTO	TPI	Poids	Tringle	Couleur
492938	26" x 1.60	40-559	3x22	765 g	rigide	noir
492937	26" x 1.85	47-559	3x22	920 g	rigide	noir
495869	700x32	32-622	3x22	650 g	rigide	noir
483772	700x35	37-622	3x22	740 g	rigide	noir
486784	700x40	42-622	3x22	840 g	rigide	noir
495874	700x47	47-622	3x22	1040 g	rigide	noir

NOUVEAUTÉ



- ✓ Utilisation sur tous types de terrains et par tous les temps
- ✓ Renfort anti-crevaison de 1 mm



Pneus VAE

E-bike tyre



TAIPAN

Référence	Technologie	Dimensions	ETRTO	TPI	Poids	Tringle	Couleur
486886	Hardskin	27.5"x2.10	52-584	66	690 g	souple	noir
499094		27.5"x2.25	54-584	33	710 g	rigide	noir
492743	Hardskin	29"x2.10	52-622	66	740 g	souple	noir

TAIPAN TUBELESS READY

489241		29"x2.10	52-622	127	608 g	souple	noir
496289	Hardskin	29"x2.25	54-622	66	770 g	souple	noir
518753	Sideskin	27.5x2.30	55-584	66	760 g	souple	noir
518755	Sideskin	29x2.30	55-622	66	830 g	souple	noir
518758	Sideskin	29x2.40	57-622	66	880 g	souple	noir
504808	Sideskin	26"x2.10	52-559	127	600 g	souple	noir
504809	Sideskin	27.5"x2.10	52-584	127	620 g	souple	noir
504810	Sideskin	29"x2.10	52-622	127	715 g	souple	noir

- ✓ Évacuation latérale de la boue grâce aux blocs des crampons en « V »
- ✓ Idéal tous terrains et toutes conditions
- ✓ Grande capacité d'accroche
- ✓ Privilégié rendement, légèreté et accroche



TORO KOLOSS



VAE / EBIKE

Référence	Dimensions	ETRTO	TPI	Poids	Tringle	Technologie	Couleur
504821	27.5"x2.60	66-584	33	970 g	rigide	Spider Tech®	noir

- ✓ Une section 2.80 pour usage polyvalent/intensif enduro/e-bike
- ✓ Construction « Spider Tech® » pour la résistance à la crevaison et la tenue de route
- ✓ Idéal en montée arrière pour la motricité et le rendement



HAUSSMANN TT REFLEX INFINITY

VAE / EBIKE

Référence	Dimensions	ETRTO	TPI	Poids	Tringle	Couleur
505772	26"x1.75	47-559	33	840 g	rigide	noir

+ PRODUIT

Renfort anti-crevaison Infinity :
5 mm sous la bande de roulement,
2.5 mm au niveau des flancs

Renfort anti-crevaison de
5 mm d'épaisseur

Une épaisseur de gomme
de 2.5 mm sur les flancs



Chambre à air



PNEUMATIQUES

ROUES

TRANSMISSION

FREINAGE

PÉRIPHÉRIQUES

ATELIER

ACCESSOIRES

ÉLECTRONIQUE

ÉQUIPEMENTS
DU CYCLISTE

ULTRA SPORT 3

PURE GRIP
COMPOUND

VAE / EBIKE

jusqu'à 25 km/h

Référence	Dimensions	ETRTO	TPI	Poids	Tringle	Technologie	Couleur
487241	700x23	23-622	3x180	250 g	souple	Pure Grip	noir
494873	700x23	23-622	3x180	255 g	souple	Pure Grip	noir/rouge
498753	700x23	23-622	3x180	255 g	souple	Pure Grip	noir/blanc
494876	700x23	23-622	3x180	255 g	souple	Pure Grip	noir/vert
494874	700x23	23-622	3x180	255 g	souple	Pure Grip	noir/jaune
494875	700x23	23-622	3x180	255 g	souple	Pure Grip	noir/bleu
488878	700x25	25-622	3x180	270 g	souple	Pure Grip	noir
494884	700x25	25-622	3x180	275 g	souple	Pure Grip	noir/bleu
494883	700x25	25-622	3x180	275 g	souple	Pure Grip	noir/jaune
494881	700x25	25-622	3x180	275 g	souple	Pure Grip	noir/rouge
494885	700x25	25-622	3x180	275 g	souple	Pure Grip	noir/vert
494887	700x23	23-622	3x180	320 g	rigide	Pure Grip	noir
494890	700x25	25-622	3x180	335 g	rigide	Pure Grip	noir
494893	700x28	28-622	3x180	365 g	rigide	Pure Grip	noir



- ✓ Le pneu d'entraînement performant
- ✓ Parfait contrôle des trajectoires et excellente adhérence
- ✓ Grip et grande longévité kilométrique

TERRA SPEED

VAE / EBIKE

TUBELESS READY

NOUVEAUTÉ

Référence	Dimensions	ETRTO	TPI	Poids	Tringle	Technologie	Couleur
505064	700x40	40-622	3x180	420 g	souple	BlackChili	noir
505066	27.5"x1.50	40-584	3x180	450 g	souple	BlackChili	noir



- ✓ Faible résistance au roulement et grand confort de roulage.
- ✓ Avec son renfort anti-crevaison SafetyPlus, le Contact Plus est quasiment increvable.
- ✓ C'est le pneu le plus résistant du marché contre les coupures et les perforations.



Pneus VAE

E-bike tyre

PNEUMATIQUES



TERRA TRAIL

VAE / EBIKE

TUBELESS READY

NOUVEAUTÉ

Référence	Dimensions	ETRTO	TPI	Poids	Tringle	Technologie	Couleur
505065	700x40	40-622	3x180	420 g	souple	BlackChili	noir
505067	27.5"x1.50	40-584	3x180	450 g	souple	BlackChili	noir



ROUES

TRANSMISSION

FREINAGE

E RUBAN PLUS

NOUVEAUTÉ

VAE / EBIKE



Référence	Dimensions	ETRTO	TPI	Poids	Tringle	Technologie	Couleur
512278	26"x2.30	58-559	3x180	805 g	rigide	PURE COMPOUND / PLUS BREAKER / POLYX BREAKER	noir
512280	27.5"x2.60	65-584	3x180	910 g	rigide	PURE COMPOUND / PLUS BREAKER / POLYX BREAKER	noir
512281	29"x2.30	58-622	3x180	895 g	rigide	PURE COMPOUND / PLUS BREAKER / POLYX BREAKER	noir
512282	29"x2.60	65-622	3x180	965 g	rigide	PURE COMPOUND / PLUS BREAKER / POLYX BREAKER	noir

- ✓ Pneu très polyvalent
- ✓ Solide carcasse et profil endurant
- ✓ Usage asphalte et chemin



PÉRIPHÉRIQUES

ATELIER

ACCESSOIRES

CONTACT PLUS

VAE / EBIKE

jusqu'à 50 km/h



Référence	Dimensions	ETRTO	TPI	Poids	Tringle	Technologie	Couleur
488728	700x28	28-622	3x180	645 g	rigide	Plus Breaker	noir
488729	700x32	32-622	3x180	750 g	rigide	Plus Breaker	noir
488730	700x37	37-622	3x180	980 g	rigide	Plus Breaker	noir
512287	20"x2.50	62-406	3x180	NC	rigide	Plus Breaker	noir NOUVEAUTÉ
512288	24"x1.75	47-507	3x180	940 g	rigide	Plus Breaker	noir NOUVEAUTÉ
506080	26"x1.75	47-559	3x180	1040 g	rigide	Plus Breaker	noir

- ✓ Usage mixte et ville
- ✓ Protection maximale grâce à l'épaisse bande en caoutchouc spéciale et très élastique qui repousse tous corps étrangers
- ✓ **PLUS BREAKER** : Double renfort anti-crevaisson du pneu CONTACT PLUS



ÉLECTRONIQUE

ÉQUIPEMENTS DU CYCLISTE



VAE / EBIKE

CONTACT SPEED jusqu'à 25 km/h

Référence	Dimensions	ETRTO	Poids	TPI	Tringle	Couleur
497285	700X28	28-622	425 g	3x180	rigide	noir

- ✓ Profil hyper rapide
- ✓ Flancs réfléchissants pour une sécurité accrue
- ✓ **SAFETY SYSTEM** : Tissage nylon ultra résistant renforcé Kevlar. Léger et souple, favorise le rendement
- ✓ Double protection anti-crevaison, Safety System

**CONTACT URBAN** VAE / EBIKE

Référence	Dimensions	ETRTO	TPI	Poids	Tringle	Technologie	Couleur
508747	700x40	40-622	3x180	655 g	rigide	SafetyPro	noir
508749	26"x1.75	47-559	3x180	555 g	rigide	SafetyPro	noir
508748	27.5"x1.60	42-584	3x180	515 g	rigide	SafetyPro	noir
508750	29"x2.00	50-622	3x180	655 g	rigide	SafetyPro	noir

**CONTACT**VAE / EBIKE
jusqu'à 25 km/h

Référence	Dimensions	ETRTO	TPI	Poids	Tringle	Technologie	Couleur
506078	700X42	42-622	3x180	645 g	rigide	Safety System	noir





Pneus VAE

E-bike tyre

PNEUMATIQUES



VAE / EBIKE



RIDE TOUR

jusqu'à 25 km/h

Référence	Dimensions	ETRTO	TPI	Poids	Tringle	Technologie	Couleur
476642	700x28	28-622	3x180	540 g	rigide	Extra PunctureBelt	noir
476643	700x32	32-622	3x180	640 g	rigide	Extra PunctureBelt	noir
476644	700x37	37-622	3x180	690 g	rigide	Extra PunctureBelt	noir
498789	700X47	47-622	3x180	900 g	rigide	Extra PunctureBelt	noir
476641	26"x1.75	47-559	3x180	780 g	rigide	Extra PunctureBelt	noir
512290	20"x1.75	47-406	3x180	630 g	rigide	Puncture Belt	blanc / noir
512291	24"x1.75	47-507	3x180	720 g	rigide	Puncture Belt	noir
512292	24"x1.75	47-507	3x180	720 g	rigide	Puncture Belt	blanc / noir

NOUVEAUTÉ

NOUVEAUTÉ

NOUVEAUTÉ

- ✓ Le randonneur passe partout
- ✓ Carcasse solide et très efficace contre les crevaisons grâce à son renfort Extra Puncture Belt
- ✓ Pneu doté d'une robuste protection anti-crevaison en gomme et des flancs renforcés.

ROUES

TRANSMISSION

FREINAGE

RIDE CRUISER

VAE / EBIKE



jusqu'à 25 km/h

Référence	Dimensions	ETRTO	TPI	Poids	Tringle	Technologie	Couleur
496400	26"x2.00	50-559	3x180	1000 g	rigide	Extra PunctureBelt	noir
496399	26"x2.00	50-559	3x180	1000 g	rigide	Extra PunctureBelt	gris

- ✓ Large volume pour un grand confort
- ✓ Insert en gomme élastique pour une protection anti-crevaison efficace
- ✓ Carcasse et bande de roulement durable
- ✓ **EXTRA PUNCTURE BELT** : Renfort en caoutchouc très élastique Quasi impénétrable, rejette les corps étrangers et favorise le rendement.



PÉRIPHÉRIQUES

ATELIER

ACCESSOIRES

RIDE CLASSIC

VAE / EBIKE



Flanc réfléchissant

jusqu'à 25 km/h

Référence	Dimensions	ETRTO	Poids	TPI	Tringle	Technologie	Couleur
506081	28"x1 1/2	40-635	820 g	3x180	rigide	Extra PunctureBelt	noir

- ✓ Présence d'une bande anti-crevaison pour un déplacement sûr
- ✓ La bande de roulement assure une grande longévité au pneu
- ✓ Pneu orienté sur la durabilité



+ PRODUITS

« 40-635 Dimension spéciale pour vélo Hollandais ! »

ÉLECTRONIQUE

ÉQUIPEMENTS DU CYCLISTE



MARATHON

VAE / EBIKE

Référence	Dimensions	ETRTO	TPI	Poids	Tringle	Technologie	Couleur
497174	700x23	23-622	67	430 g	rigide	GreenGuard	noir
467122	700x25	25-622	67	520 g	rigide	GreenGuard	noir
467124	700x28	28-622	67	560 g	rigide	GreenGuard	noir

- ✓ Pneu route/touring haut de gamme
- ✓ Sous-couche Green Guard 3 mm d'épaisseur
- ✓ Flanc anti-craquelure



MARATHON PLUS

VAE

Référence	Dimensions	ETRTO	TPI	Poids	Tringle	Technologie	Couleur
497173	700x25	25-622	67	595 g	rigide	SmartGuard	noir
489216	700x28	28-622	67	750 g	rigide	SmartGuard	noir

- ✓ Pneu route/touring haut de gamme
- ✓ Sous-couche Green Guard 5 mm d'épaisseur
- ✓ Flanc anti-craquelure



G ONE ALLROUND

VAE / EBIKE

Reference	Dimensions	ETRTO	TPI	Poids	Tringle	Technologie	Couleur
499819	27.5X1.35	35-584	67	395 g	souple	RaceGuard	noir



G ONE BITE

VAE / EBIKE

Reference	Dimensions	ETRTO	TPI	Poids	Tringle	Technologie	Couleur
499820	27.5X2.10	54-584	67	615 g	souple	SnakeSkin	noir

- ✓ Pneu VTT/ Gravel



G-ONE ULTRABITE

VAE / EBIKE

TUBELESS READY

NOUVEAUTÉ

Référence	Dimensions	ETRTO	TPI	Poids	Tringle	Technologie	Couleur
507419	700x38	40-622	67	530 g	souple	ADDIX Speedgrip	noir / marron





Pneus VAE

E-bike tyre



Infos techniques



Technologie "Performance" :

Un excellent niveau de qualité pour un usage intensif. Le meilleur rapport qualité/prix. Nouveau ! Avec Dual Compound pour des performances encore meilleures.

Tubeless easy :

nouvelle version du tubeless ready. Nouveau revêtement monofil sur les flancs (snake skin) qui permet une conversion très facile en tubeless. Même s'il est toujours nécessaire d'utiliser du liquide d'étanchéité, le montage se révèle aussi simple que pour un pneu tubeless.

EDDY CURRENT

TUBELESS READY

VAE / EBIKE

NOUVEAUTÉ

Référence	Dimensions	ETRTO	TPI	Poids	Tringle	Technologie	Couleur	Montage
510307	27.5"x2.60	65-584	67	1200 g	souple	Addix Soft	noir	avant
510309	27.5"x2.80	70-584	67	1300 g	souple	Addix Soft	noir	avant
510308	27.5"x2.60	65-584	67	1430 g	souple	Addix soft	noir	arrière
510310	27.5"x2.80	70-584	67	1445 g	souple	Addix soft	noir	arrière

- ✓ Conception de la bande de roulement inspirée du motocross avec des crampons massifs et stables en position centrale et latérale pour un pilotage d'une fiabilité absolue.
- ✓ Rainures en V concises au centre et sur les blocs latéraux pour rendre la direction directe et précise
- ✓ design spécialement ajusté pour l'utilisation sur roues avant et arrière

Avant :

- ✓ adhérence absolue en virage serré associée à une traction de freinage élevée
- ✓ excellente qualité directionnelle même lorsque le poids sur l'avant est moindre dans les ascensions. Résultat : le sous-virage est plus contrôlable"



NOBBY NIC



VAE / EBIKE

Référence	Dimensions	ETRTO	TPI	Poids	Tringle	Technologie	Couleur
489249	27.5"x2.25	57-584	67	680 g	rigide	performance	noir
489250	29"x2.25	57-622	67	730 g	rigide	performance	noir

NOBBY NIC

TUBELESS READY

VAE / EBIKE

489227	27.5"x2.25	57-584	67	830 g	souple	performance	noir
--------	------------	--------	----	-------	--------	-------------	------

- ✓ Le pneu VTT avec le plus large choix d'utilisation
- ✓ Usage XC/Touring/All Mountain sur terrain mixte/humide



PNEUMATIQUES

ROUES

TRANSMISSION

FREINAGE

PÉRIPHÉRIQUES

ATELIER

ACCESSOIRES

ÉLECTRONIQUE

ÉQUIPEMENTS
DU CYCLISTE



ROCKET RON

VAE / EBIKE

Référence	Dimensions	ETRTO	TPI	Poids	Tringle	Technologie	Couleur
500257	27.5x2.25	57-584	67	670 g	souple	performance	noir
483126	29"x2.10	54-622	127	560 g	souple	Super Ground	noir

TUBELESS READY

488951	27.5"x2.10	54-584	67	570 g	souple	Super Ground	noir
492675	27.5"x2.80	70-584	67	835 g	souple	Super Ground	noir

- ✓ Pneu missile ultra-léger
- ✓ Il réunit toutes les qualités en un seul pneu : accroche incroyable, poids et résistance au roulement très faible
- ✓ Profil spécifique permettant un excellent auto-nettoyage



JUMBO

TUBELESS READY

VAE / EBIKE

Référence	Dimensions	ETRTO	TPI	Poids	Tringle	Technologie	Couleur
488089	26"x4.00	100-559	127	1090 g	souple	Super Ground	noir

- ✓ Pneu FATBIKE
- ✓ Son gros volume combiné à une faible pression permettra de vous en sortir partout, même dans la neige épaisse ou le sable fin
- ✓ Pneu extrêmement léger



SUPER MOTO X

Norme ECE-R75

VAE / EBIKE

NOUVEAUTÉ

Référence	Dimensions	ETRTO	TPI	Poids	Tringle	Technologie	Couleur
506487	20"x2.40	62-406	67	880 g	rigide	RaceGuard	noir
497050	27.5"x2.40	62-584	67	1125 g	rigide	GreenGuard	noir
510288	27.5"x2.80	70-584	67	910 g	rigide	GreenGuard	noir
510287	29"x2.40	62-622	67	1285 g	rigide	RaceGuard	noir

- ✓ Une excellente résistance au roulement
- ✓ Adhérence optimale même à des vitesses plus élevées.
- ✓ Un plaisir de conduite maximal
- ✓ Construction extra-résistante Double Defense
- ✓ Homologation pour les Speed Pedelec





Pneus VAE

E-bike tyre



PNEUMATIQUES

ROUES

TRANSMISSION

FREINAGE

PÉRIPHÉRIQUES

ATELIER

ACCESSOIRES

ÉLECTRONIQUE

ÉQUIPEMENTS
DU CYCLISTE

PICK UP

VAE / EBIKE

NOUVEAUTÉ

Référence	Dimensions	ETRTO	TPI	Poids	Tringle	Technologie	Couleur
510282	20"x2.35	60-406	2x67	910 g	rigide	Super Defense	noir
510283	26"x2.35	60-559	2x67	1250 g	rigide	Super Defense	noir
510284	27.5"x2.35	60-584	2x67	1290 g	rigide	Super Defense	noir
510285	27.5"x2.60	65-584	2x67	1390g	rigide	Super Defense	noir



LE PREMIER VRAI PNEU CARGO DE SCHWALBE.

- ✓ Grâce à sa double carcasse extrêmement stable
- ✓ Une véritable bête de somme et offre en même temps une excellente protection contre les perforations

SPICER PLUS

VAE / EBIKE

NOUVEAUTÉ

Référence	Dimensions	ETRTO	TPI	Poids	Tringle	Technologie	Couleur
510289	26"x1.50	40-559	50	760 g	rigide	Puncture Guard	noir



ENERGIZER PLUS

VAE / EBIKE

NOUVEAUTÉ

Référence	Dimensions	ETRTO	TPI	Poids	Tringle	Technologie	Couleur
507412	29"x2.00	50-622	67	1080 g	rigide	GreenGuard	noir
507413	29"x2.15	55-622	67	1210 g	rigide	GreenGuard	noir
481139	26"x1.75	47-559	67	880 g	rigide	GreenGuard	noir
507411	27.5"x2.00	50-584	67	1010 g	rigide	GreenGuard	noir

NOUVEAUTÉ



SPÉCIALEMENT CONÇU POUR LES E-BIKES.

- ✓ Profil Touring ultra dynamique. Cela lui permet de rouler facilement sur route et d'avoir une bonne accroche, même sur terrain meuble.
- ✓ Optimisé pour obtenir une longévité maximale, une faible résistance au roulement et un grip à haute vitesse.
- ✓ La protection garantit une résistance anti-crevaison fiable
- ✓ Certifié ECE-R75



HURRICANE

VAE / EBIKE

NOUVEAUTÉ

Référence	Dimensions	ETRTO	TPI	Poids	Tringle	Couleur
507420	27.5x2.25	57-584	67	690 g	rigide	noir
507421	29x2.25	57-622	67	740 g	rigide	noir

- ✓ Bande de roulement très roulante et silencieuse sur l'asphalte
- ✓ Des micro-crampons garantissent la sécurité en courbes
- ✓ Epaulement stables pour une adhérence maximale sur les routes forestières et chemins gravillonnés



MARATHON MONDIAL

VAE / EBIKE

Référence	Dimensions	ETRTO	TPI	Poids	Tringle	Technologie	Couleur
500749	27.5"x2.00	50-584	67	780 g	souple	V-Guard	noir



MARATHON

VAE / EBIKE

Référence	Dimensions	ETRTO	TPI	Poids	Tringle	Technologie	Couleur
497175	20"x1.75	47-406	67	640 g	rigide	GreenGuard	noir
497176	24"x1.75	47-507	67	800 g	rigide	GreenGuard	noir
497182	28"x2.00	50-622	67	1080 g	rigide	GreenGuard	noir
497177	26"x1.50	40-559	67	730 g	rigide	GreenGuard	noir
467065	26"x1.75	47-559	67	875 g	rigide	GreenGuard	noir
467072	26"x2.00	50-559	67	970 g	rigide	GreenGuard	noir
483079	27.5"x1.65	44-584	67	820 g	rigide	GreenGuard	noir



MARATHON E PLUS

Référence	Dimensions	ETRTO	TPI	Poids	Tringle	Technologie	Couleur
507407	27.5"x2.00	50-584	67	1170 g	rigide	Smart-DualGuard	noir
507406	29"x1.75	47-622	67	1150 g	rigide	Smart-DualGuard	noir
507408	29"x2.00	50-622	67	1210 g	rigide	Smart-DualGuard	noir
507409	29"x2.15	55-622	67	1395 g	rigide	Smart-DualGuard	noir
479752	26"x1.50	40-559	67	870 g	rigide	SmartGuard	noir
467148	26"x1.75	47-559	67	995 g	rigide	SmartGuard	noir
488949	27.5"x1.50	40-584	67	920 g	rigide	SmartGuard	noir



- ✓ Usage ville essentiellement
- ✓ Compatible VAE jusqu'à 50km/h
- ✓ Pneu increvable qui présente non seulement la meilleure protection mais aussi un net avantage à la résistance au roulement grâce à la sous-couche brevetée Smart Guard de 5 mm d'épaisseur



Pneus VAE

E-bike tyre



MARATHON PLUS

VAE

Référence	Dimensions	ETRTO	TPI	Poids	Tringle	Technologie	Couleur
497173	700x25	25-622	67	595 g	rigide	SmartGuard	noir
489216	700x28	28-622	67	750 g	rigide	SmartGuard	noir

- ✓ Pneu route/touring haut de gamme
- ✓ Sous-couche Green Guard 5 mm d'épaisseur
- ✓ Flanc anti-craquelure



MARATHON PLUS TOUR

VAE / EBIKE

Référence	Dimensions	ETRTO	TPI	Poids	Tringle	Technologie	Couleur
489028	26"x1.75	47-559	67	980 g	rigide	SmartGuard	noir
468488	26"x2.00	50-559	67	1100 g	rigide	SmartGuard	noir



MARATHON PLUS MTB

VAE / EBIKE

Référence	Dimensions	ETRTO	TPI	Poids	Tringle	Technologie	Couleur
492678	26"x2.10	54-559	67	1150 g	rigide	SmartGuard	noir
492679	27.5"x2.10	54-584	67	1200 g	rigide	SmartGuard	noir



BIG APPLE

VAE / EBIKE

Référence	Dimensions	ETRTO	TPI	Poids	Tringle	Technologie	Couleur
508408	24"x2.00	50-507	67	620 g	rigide	RaceGuard	noir
508409	26"x2.15	55-559	67	710 g	rigide	RaceGuard	noir

- ✓ Suspension sur coussin d'air. Avec confort Balloonbike
- ✓ L'air contenu dans le pneu est utilisé comme une suspension naturelle.
- ✓ Combine les plus hauts niveaux de confort avec un design moderne et des performances sûres



ROAD CRUISER PLUS

VAE / EBIKE

Référence	Dimensions	ETRTO	TPI	Poids	Tringle	Technologie	Couleur
507462	26"x1.75	47-559	50	825 g	rigide	Green Compound	noir



- ✓ Pour encore plus de protection et une meilleure durée de vie, le Road Cruiser, avec Green Compound dans la version Plus, est efficacement protégé par la sous-couche PunctureGuard de 3 mm d'épaisseur.



PNEUMATIQUES

ROUES

TRANSMISSION

FREINAGE

PÉRIPHÉRIQUES

ATELIER

ACCESSOIRES

ÉLECTRONIQUE

ÉQUIPEMENTS
DU CYCLISTE



BIG BEN PLUS

VAE / EBIKE

NOUVEAUTÉ

Référence	Dimensions	ETRTO	TPI	Poids	Tringle	Technologie	Couleur
508406	20"x2.15	55-406	67	680 g	rigide	GreenGuard	noir
497172	26"x2.15	55-559	67	935 g	rigide	GreenGuard	noir

- ✓ Effet suspension optimal.
- ✓ Solide protection GreenGuard de 3 mm d'épaisseur et ses flancs renforcés font de ce pneu pour Balloonbike un vrai "costaud"
- ✓ Confortable et résistant
- ✓ Choix idéal pour les vélos cargo et tout type de vélos électriques
- ✓ Avec homologation ECE-R75



THUNDERO

VAE / EBIKE

TUBELESS READY

NOUVEAUTÉ

Référence	Dimensions	ETRTO	TPI	Poids	Tringle	Couleur
515998	700x36	36-622	210/375	390 g	souple	noir
515999	700x36	36-622	210/375	390 g	souple	noir/beige
517208	700x40	40-622	210/375	430 g	souple	noir
517207	700x40	40-622	210/375	430 g	souple	noir/beige



SPEEDERO

VAE / EBIKE

TUBELESS READY

NOUVEAUTÉ

Référence	Dimensions	ETRTO	TPI	Poids	Tringle	Couleur
516000	700x36	36-622	210/375	390 g	souple	noir
516001	700x36	36-622	210/375	390 g	souple	noir/beige
517210	700x40	40-622	210/375	430 g	souple	noir
517209	700x40	40-622	210/375	430 g	souple	noir/beige



SWAMPERO

VAE / EBIKE

TUBELESS READY

NOUVEAUTÉ

Référence	Dimensions	ETRTO	TPI	Poids	Tringle	Couleur
516002	700x36	36-622	210/375	390 g	souple	noir
516003	700x36	36-622	210/375	390 g	souple	noir/beige





Pneus VAE



E-bike tyre

Deli Tire



BLUE WAY (épaisseur 2,5 mm)

ANTI-CREVAISON VAE / EBIKE

Référence	Modèle	Dimensions	ETRTO	TPI	Poids	Tringle	Couleur
499647	MS611	26"x1.50	40-559	30	850 g	rigide	noir
499668	SA235	26"x1.15	32-559	30	640 g	rigide	noir
499651	SA234	26"x1.75	47-559	30	970 g	rigide	noir
499649	SA225	26"x1.75	47-559	30	970 g	rigide	noir
499650	SA206	26"x1.75	47-559	30	990 g	rigide	noir
499655	S601	29"x1.75	47-584	30	1190 g	rigide	noir
499656	S192	700x32	32-622	30	700 g	rigide	noir
499657	SA225	700x35	35-622	30	770 g	rigide	noir
499658	SA234	700x35	35-622	30	780 g	rigide	noir
499670	SA234	700x35	35-622	30	760 g	rigide	noir 
499662	SA235	700x38C	40-622	30	800 g	rigide	noir
499661	SA234	700x38C	40-622	30	850 g	rigide	noir
499663	SA256	700x45C	47-622	30	1100 g	rigide	noir
499672	SA234	700x45C	47-622	30	960 g	rigide	noir 
499666	SA234	700x45C	47-622	30	1100 g	rigide	noir
499664	SA209	700x45C	47-622	30	950 g	rigide	noir

ANTI-CREVAISON

VAE / EBIKE

Référence	Dimensions	Modèle	ETRTO	TPI	Poids	Tringle	Couleur
481419	26"x1.50	S-611	40-559	30	750 g	rigide	noir
479163	26"x1.75	SA-225	47-559	30	840 g	rigide	noir
489920	26"x1.75	SA-206	47-559	30	900 g	rigide	marron vintage
487815	650x35B / 26"x1 1/2	S-172	35-584	30	700 g	rigide	noir/beige



PNEUMATIQUES
ROUES
TRANSMISSION
FREINAGE
PÉRIPHÉRIQUES
ATELIER
ACCESSOIRES
ÉLECTRONIQUE
ÉQUIPEMENTS DU CYCLISTE

Deli Tire



BLUE WAY PROTECT LINER 2.5mm

Référence	Modèle	Dimensions	ETRTO	TPI	Poids	Tringle	Couleur
499668	SA235	26"x1.15	32-559	30	640 g	rigide	noir
499647	S611	26"x1.50	40-559	30	850 g	rigide	noir
499651	SA234	26"x1.75	47-559	30	970 g	rigide	noir
499649	SA225	26"x1.75	47-559	30	970 g	rigide	noir
499650	SA206	26"x1.75	47-559	30	990 g	rigide	noir
499655	S601	29"x1.75	47-622	30	1190 g	rigide	noir
493376	SA 258	29"x2.10	54-622	62	700 g	souple	noir
499656	S192	700x32	32-622	30	700 g	rigide	noir
499657	SA225	700x35	35-622	30	770 g	rigide	noir
499658	SA234	700x35	35-622	30	780 g	rigide	noir
499670	SA234	700x35	35-622	30	760 g	rigide	noir
499662	SA235	700x38C	40-622	30	800 g	rigide	noir
499671	SA234	700x38C	40-622	30	820 g	rigide	noir
499661	SA234	700x38C	40-622	30	850 g	rigide	noir
499663	SA256	700x45C	47-622	30	1100 g	rigide	noir
499672	SA324	700x45C	47-622	30	950 g	rigide	noir
499666	SA234	700x45C	47-622	30	1100 g	rigide	noir
499664	SA209	700x45C	47-622	30	950 g	rigide	noir

 Flanc réfléchissant

 Flanc réfléchissant

 Flanc réfléchissant

Deli Tire

BLUE WAY

Le meilleur rapport qualité/prix

Protect liner 2.5 mm anti-crevaison - Tringle rigide



Pneus BMX

BMX tyre

Race



PILOT

TUBELESS READY



Référence	Dimensions	ETRTO	TPI	Poids	Tringle	Technologie	Couleur
510461	20"x1.70	44-406	4x120	420 g	souple	SX SLICK	noir
510462	20"x1.70	44-406	4x120	400 g	souple	SX	noir

- ✓ La technologie Tubeless Ready diminue la résistance au roulement pour des performances optimales
- ✓ La bande de roulement centrale du MICHELIN Pilot SX Slick ainsi que le dessin des crampons latéraux préservent le momentum
- ✓ Le MICHELIN Pilot SX a été conçu pour donner plus de grip en virages, particulièrement sur les terrains hard packed et tarmacs sales



BILLY BONKERS



Référence	Dimensions	ETRTO	TPI	Poids	Tringle	Technologie	Couleur
510304	20"x2.00	50-406	67	355 g	souple	Performance	noir / marron
510305	24"x2.00	50-507	67	440 g	souple	Performance	noir / marron



- ✓ Micro-dents acérées pour une adhérence sur un sol poussiéreux et sablonneux
- ✓ Des blocs étroitement positionnés multiplient les points d'accroches
- ✓ De petites rampes augmentent la vitesse du pneu. Résultat : plus de temps dans les airs !



Pneus BMX

BMX tyre

PNEUMATIQUES

Race

Deli Tire

S101

Référence	Dimensions	ETRTO	TPI	Poids	Modèle	Couleur
481418	20"x2.125	54-406	30	700 g	S101	noir
476774	20"x2.125	54-406	30	750 g	S114	noir



ROUES

TRANSMISSION

BMX



H596 NOUVEAUTÉ

Référence	Dimensions	ETRTO	TPI	Poids	Tringle	Couleur
513538	20"x2.125	54-406	NC	730 g	rigide	noir



FREINAGE

PÉRIPHÉRIQUES

Freestyle

Deli Tire

FREESTYLE

Référence	Dimensions	ETRTO	TPI	Poids	Modèle	Couleur
465756	20"x1.75	47-406	30	600 g	S119	noir



ATELIER

ACCESSOIRES

ÉLECTRONIQUE

ÉQUIPEMENTS
DU CYCLISTE



Pneus Enfants

Kids tyre



PNEUS VTT ACCESS LINE

Référence	Modèle	Dimensions	ETRTO	TPI	Poids	Tringle	Couleur
452054	CITY J	24"x1.75	47-507	3x22	630 g	rigide	blanc/noir
460103	COUNTRY J	16"x1.75	44-305	3x22	440 g	rigide	noir
460104	COUNTRY J	20"x1.75	47-406	3x22	610 g	rigide	noir
171017	COUNTRY J	24"x1.75	44-507	3x22	765 g	rigide	noir



452054

PNEUS URBAINS ACCESS LINE

Référence	Modèle	Dimensions	ETRTO	TPI	Poids	Tringle	Technologie	Couleur
492940	PROTEK	20"x1.50	37-406	3x22	560 g	rigide		noir
3507	CITY J	12" 1/2x1.75 / 14x2 3/8	47-203	3x22	290 g	rigide		blanc
3517	CITY J	20"x1.75	47-406	3x22	510 g	rigide		blanc/noir
452052	CITY J	20"x1.75	47-406	3x22	500 g	rigide		noir
441789	CITY J	24"x1 3/8	32-540	3x22	505 g	rigide		blanc/noir
460105	CITY J	350A 14x1 3/8	37-288	3x22	360 g	rigide	confort	blanc
460106	CITY J	400A	37-340	3x22	410 g	rigide	confort	blanc/noir
460107	CITY J	450A	37-390	3x22	425 g	rigide	confort	blanc/noir
460108	CITY J	500A	37-440	3x22	510 g	rigide	confort	blanc/noir
452053	CITY J	550A	37-490	3x22	570 g	rigide	confort	blanc/noir
460110	CITY J	600A	37-541	3x22	640 g	rigide	confort	blanc/noir
460109	CITY J	20"x1 3/8	37-451	3x22	540 g	rigide	confort	blanc/noir



Flanc réfléchissant

- ✓ Dédié à de nombreuses dimensions
- ✓ Convenant à beaucoup de vélos urbains juniors
- ✓ Assure la sécurité des juniors



492940

3507

452052

460105

3517 - 441789 - 460106 - 460107 -
460108 - 452053 - 460110 - 460109



Pneus Enfants

Kids tyre

PNEUMATIQUES

ROUES

TRANSMISSION

FREINAGE

PÉRIPHÉRIQUES

ATELIER

ACCESSOIRES

ÉLECTRONIQUE

ÉQUIPEMENTS
DU CYCLISTE



PNEUS VTT

Référence	Modèle	Dimensions	ETRTO	TPI	Poids	Tringle	Couleur
459200	ROCK	12" 1/2x2 1/4	62-203	33	300 g	rigide	noir



- ✓ Usage occasionnel junior tout-terrain
- ✓ Look VTT
- ✓ Gomme garantissant une excellente durée de vie

PNEUS URBAINS

Référence	Modèle	Dimensions	ETRTO	TPI	Poids	Tringle	Technologie	Couleur
163577	JUNIOR GW	350A	37-228	33	300 g	rigide	GW	ivoire
163585	JUNIOR GW	400A	37-340	33	340 g	rigide	GW	ivoire
163590	JUNIOR GW	450A	37-390	33	385 g	rigide	GW	ivoire
163604	JUNIOR GW	500A	37-440	33	435 g	rigide	GW	ivoire
163619	JUNIOR GW	550A	37-490	33	480 g	rigide	GW	ivoire
459374	JUNIOR	600A	37-541	33	540 g	rigide		noir



- ✓ Usage junior ou vélo urbain ancien
- ✓ Les flancs beiges pour un « look rétro »





PNEUS VTT BLACK JACK

Référence	Dimensions	ETRTO	TPI	Poids	Tringle	Technologie	Couleur
497100	24"x1.90	47-507	50	560 g	Rigide	K-Guard	noir
497101	24"x2.10	54-507	50	670 g	Rigide	K-Guard	noir



- ✓ Nervure centrale continue pour un roulement silencieux sur l'asphalte et la chaussée
- ✓ Epaupe ouverte pour une excellente adhérence hors route

PNEU VTC LAND CRUISER

Référence	Dimensions	ETRTO	TPI	Poids	Tringle	Technologie	Couleur
489224	24"x1.75	47-507	50	680 g	rigide	K-Guard	noir



- ✓ Usage urbain et chemin





PNEUS URBAINS MARATHON

Flanc réfléchissant

Référence	Dimensions	ETRTO	TPI	Poids	Tringle	Technologie	Couleur
494907	16"x1.35	35-349	67	420 g	rigide	GreenGuard	noir
494608	16"x1.75	47-305	67	500 g	rigide	GreenGuard	noir
487842	18"x1.65	44-355	67	465 g	rigide	GreenGuard	noir



- ✓ Pneu haut de gamme pour un usage junior urbain
- ✓ Renfort protection GREEN GUARD de 3 mm d'épaisseur

PNEUS VTT MARATHON

VAE / EBIKE

Flanc réfléchissant

Référence	Dimensions	ETRTO	TPI	Poids	Tringle	Technologie	Couleur	Vitesse
497175	20"x1.75	47-406	67	640 g	rigide	GreenGuard	noir	jusqu'à 50 km/h
497176	24"x1.75	47-507	67	800 g	rigide	GreenGuard	noir	jusqu'à 25 km/h



- ✓ Pneu haut de gamme grâce à sa sous-couche élastique Green Guard
- ✓ 3 mm d'épaisseur
- ✓ Flancs anti-âge pour éviter le phénomène de craquelures dû à une pression insuffisante

PNEUS VTT MARATHON PLUS

VAE / EBIKE

Flanc réfléchissant

Référence	Dimensions	ETRTO	TPI	Poids	Tringle	Technologie	Couleur	Vitesse
479754	20"x1.75	47-406	67	725 g	rigide	SmartGuard	noir	jusqu'à 50 km/h
489225	24"x1.75	47-507	67	920 g	rigide	SmartGuard	noir	jusqu'à 25 km/h

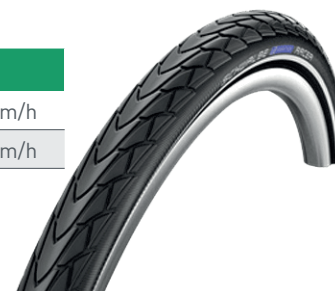

- ✓ Pneu haut de gamme pour un usage junior urbain
- ✓ Renfort protection SMART GUARD de 5 mm d'épaisseur

Pneus Enfants

Kids tyre

Deli Tire

PNEUS VTT 14"

Référence	Modèle	Dimensions	ETRTO	TPI	Poids	Tringle	Couleur
477202	S143	14"x1.1x3/8 ^{ème}	44-288	30	370 g	rigide	noir
465751	S186	14"x1.75	47-254	30	450 g	rigide	noir
484570	SA206 SLICK	14"x1.75	47-254	30	370 g	rigide	noir



PNEUS VTT 16"

Référence	Modèle	Dimensions	ETRTO	TPI	Poids	Tringle	Couleur
465752	S168	16"x1.75	47-305	30	390 g	rigide	noir
465757	SA206 SLICK	16"x1.75	47-305	30	400 g	rigide	noir



PNEUS VTT 20"

Référence	Modèle	Dimensions	ETRTO	TPI	Poids	Tringle	Couleur	
489922	CITY SA206	20"x1.75	47-406	30	620 g	rigide	noir	
465754	S176	20"x1.75	47-406	30	540 g	rigide	noir	
484576	MIXTE S602	20"x1.75	47-406	30	560 g	rigide	noir	
484575	SA206 SLICK	20"x1.75	47-406	30	560 g	rigide	noir	
479162	MIXTE S186	20"x1.90	47-406	30	630 g	rigide	noir	
499673	S206 BLUE WAY PROTECT	20"x1.75	47-406	30	700 g	rigide	noir	liner 2.5 mm ANTI-CREVAISON

PNEUS VTT 24"

Référence	Modèle	Dimensions	ETRTO	TPI	Poids	Tringle	Couleur
484577	S602	24"x1.75	44-507	30	700 g	rigide	noir
484578	S206 SLICK	24"x1.75	47-507	30	710 g	rigide	noir
465758	S614	24"x1.95	50-507	30	670 g	rigide	noir



Sélection
CGN

PNEU FAT BIKE **NOUVEAUTÉ**

Référence	Dimensions	ETRTO	TPI	Tringle	Couleur
504981	20x4.00	102-406	33	rigide	noir



PNEUS URBAINS

Référence	Modèle	Dimensions	ETRTO	TPI	Poids	Tringle	Couleur
465750	S186	12" 1/2X1.75	47-203	30	350 g	rigide	noir
477634	S101	12" 1/2X2 1/4	62-203	30	375 g	rigide	noir
465749	S205	12" 1/2x2 1/4	62-203	30	380 g	rigide	noir
485030	S117	20"x1.75		30	520 g	rigide	noir/flanc blanc





Pneus spécifiques / fixies

Specific / fixie tyre

Fixie

Sélection
CGN

PNEUS ROUTE / FIXIES

Référence	Dimensions	ETRTO	TPI	Poids	Tringle	Couleur
482514	700x26	26-622	60	470 g	rigide	blanc



PNEUMATIQUES

ROUES

TRANSMISSION

FREINAGE

PÉRIPHÉRIQUES

ATELIER

ACCESSOIRES

ÉLECTRONIQUE

ÉQUIPEMENTS
DU CYCLISTE

Invalide



PNEU ROUTE / INVALIDE

Référence	Modèle	Dimensions	ETRTO	TPI	Poids	Tringle	Couleur
3843	G4	24"x1 3/8	32-540	50	470 g	rigide	gris

- ✓ Offre une résistance au roulement et une protection SmartGuard
- ✓ Traitement "anti-âge" des flancs permettant une bonne résistance aux contraintes liées à un sous-gonflage



PNEU ROUTE / INVALIDE

Référence	Modèle	Dimensions	ETRTO	TPI	Poids	Tringle	Couleur
494386	MARATHON PLUS HS440 HS387	24"x1.00	25-540	67	500 g	rigide	noir

- ✓ Offre une résistance au roulement et une protection SmartGuard
- ✓ Traitement "anti-âge" des flancs permettant une bonne résistance aux contraintes liées à un sous-gonflage



PNEU ROUTE / INVALIDE

Référence	Modèle	Dimensions	ETRTO	TPI	Poids	Tringle	Technologie	Couleur
482102	RIGHTRUN	24"x1.00	25-540	50	315 g	rigide	K-Guard	noir/gris

- ✓ Sous-couche de protection anti-crevaison
- ✓ Flancs 2 grip pour préserver les mains
- ✓ Mélange de gomme Black'n Roll particulièrement robuste dans la partie centrale

+ PRODUITS

CAA réf. 466939
(chambre à air)



PNEU INVALIDE

Référence	Dimensions	ETRTO	TPI	Poids	Tringle	Couleur
485005	24"x1 3/8	35-540	30	550 g	rigide	gris





Pneus spécifiques

Specific tyre

PNEUMATIQUES

Pneus Remorque



PNEU REMORQUE

Référence	Dimensions	ETRTO	Poids	Tringle	Couleur
163805	450x55A	55-390	560 g	rigide	noir



PNEU REMORQUE

Référence	Dimensions	ETRTO	TPI	Poids	Tringle	Couleur	
481420	20"x1.90	47-406	30	660 g	rigide	noir	stop-crevaision



Pneus Draisienne / Poussette



PNEU DRAISIENNE / POUSSETTE

Référence	Dimensions	ETRTO	TPI	Poids	Tringle	Couleur
496011	10"x2.00	54/152	30	280 g	rigide	noir



PNEU POUSSETTE

Référence	Dimensions	ETRTO	TPI	Poids	Tringle	Couleur
485009	10"x2.00	54-152	30	260g	rigide	noir



Pneus Trottinette



PNEUS TROTTINETTE ELECTRIQUE

Référence	Dimensions	
504977	8.5"x2.00	Alvéole anti-crevaision
504978	8.5"x2.00	Tubetype - lot de 2
504872	8.5"x2.00	Tubeless - 427 g
508058	8.5"x2.00	Tubetype - 75 kg
509041	10"x2.125	Tubetype - 125 kg
510089	10"x2.00	alvéole anti crevaision

NOUVEAUTÉ

NOUVEAUTÉ

NOUVEAUTÉ



ROUES

TRANSMISSION

FREINAGE

PÉRIPHÉRIQUES

ATELIER

ACCESSOIRES

ÉLECTRONIQUE

ÉQUIPEMENTS DU CYCLISTE



Roues

Wheel



- ✓ Roues route _____ p. **112**
- ✓ Roues VTT _____ p. **149**
- ✓ Roues VTC / Urbaines _____ p. **165**
- ✓ Roues Cargo / VAE _____ p. **170**
- ✓ Roues BMX _____ p. **172**
- ✓ Roues enfants _____ p. **174**
- ✓ Roues fixes /spécifiques _____ p. **178**
- ✓ Jantes et fonds de jantes _____ p. **180**
- ✓ Moyeux _____ p. **189**
- ✓ Blocages rapides _____ p. **191**
- ✓ Rayons _____ p. **192**



700 Route disque axe traversant

+ Produit

Adapté pour le freinage à disque



PULSE *Fabriqué en France*

499233 avant

- ✓ **Jante** : Aluminium noir double paroi Mach1
- ✓ **Profil** : 24 mm
- ✓ **Moyeu** : Aluminium Velox Disque Center Lock
- ✓ **Rayons** : 32 inox noir
- ✓ **Axe traversant** : 12x100 mm
- ✓ **Poids** : 980 g
- ✓ **ETRTO** : 15-622

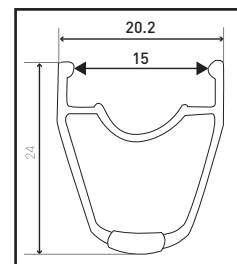
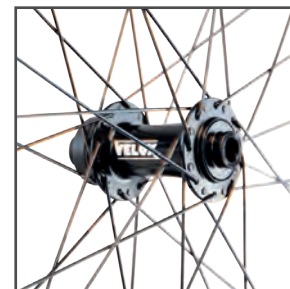

PULSE *Fabriqué en France*

499232 À cassette arrière

- ✓ **Jante** : Aluminium noir double paroi Mach1
- ✓ **Profil** : 24 mm
- ✓ **Moyeu** : Aluminium Velox Disque Center Lock
- ✓ **Rayons** : 32 inox noir
- ✓ **Axe traversant** : 12x142 mm
- ✓ **Corps cassette** : Velox 9/10/11 vitesses Shimano
- ✓ **Poids** : 1090 g
- ✓ **ETRTO** : 15-622

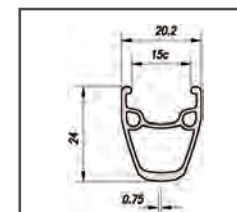
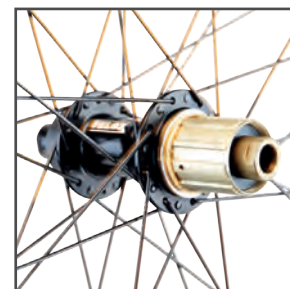

STORMER 17 *Fabriqué en France* **ETR EASY TUBELESS READY**

499234 avant

- ✓ **Jante** : Aluminium noir double paroi Mach1
- ✓ **Profil** : 24 mm
- ✓ **Moyeu** : Aluminium Velox Disque Center Lock
- ✓ **Rayons** : 32 inox noir
- ✓ **Axe traversant** : 12x100 mm
- ✓ **Poids** : 860 g
- ✓ **ETRTO** : 17-622

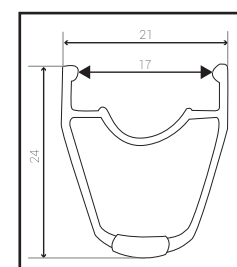
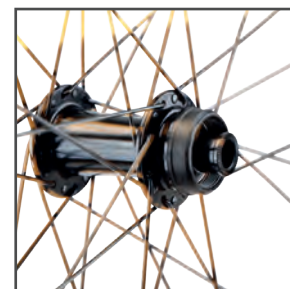



Roues route

Road wheel

700 Route disque axe traversant



+ Produit

STORMER 17

Fabriqu  en France

Adapt  pour le freinage   disque

499235   cassette arri re

- ✓ **Jante** : Aluminium noir double paroi Mach1
- ✓ **Profil** : 24 mm
- ✓ **Moyeu** : Aluminium Velox Disque Center Lock
- ✓ **Rayons** : 32 inox noir
- ✓ **Axe traversant** : 12x142 mm
- ✓ **Corps cassette** : Velox 9/10/11 vitesses Shimano
- ✓ **Poids** : 990 g
- ✓ **ETRTO** : 17-622

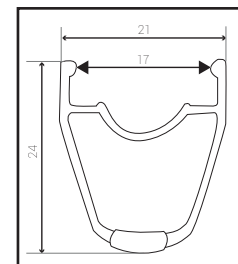
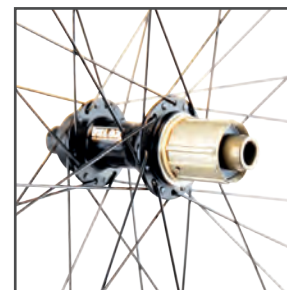

SHIMANO

RS171 NOUVEAUT 

512895 avant

512894   cassette Corps Shimano arri re

- ✓ **Jante** : Aluminium noir double paroi
- ✓ **Profil** : 19mm
- ✓ **Moyeu** : Aluminium Shimano RS171
Disque Center Lock avec axe traversant E THRU
Axe traversant : 12 x 100 avant
12 x 142 arri re
- ✓ **Rayons** : 28 noir
- ✓ **Corps cassette** : 10 - 11 vitesses
- ✓ **Poids de la paire** : 1995g - arri re : 1098g - avant : 897g
- ✓ **ETRTO** : 19-622   42-622
- ✓ Pneus recommand s 700 x 28   700 x 42

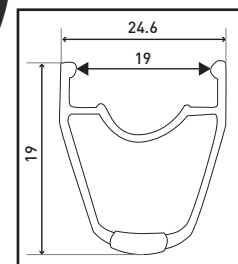

SHIMANO

RS370 TUBELESS NOUVEAUT 

512896 avant

512897   cassette Corps Shimano arri re

- ✓ **Jante** : Aluminium noir double paroi Tubeless
- ✓ **Profil** : 19mm
- ✓ **Moyeu** : Aluminium Shimano RS370 Disque Center Lock
avec axe traversant E THRU
Axe traversant : 12 x 100 avant
12 x 142 arri re
- ✓ **Rayons** : 24 noir
- ✓ **Corps cassette** : 10 - 11 vitesses
- ✓ **Poids de la paire** : 1980g avant : 890g - arri re : 1090g
- ✓ **ETRTO** : 19-622
- ✓ Pneus recommand s 700 x 28   700 x 42

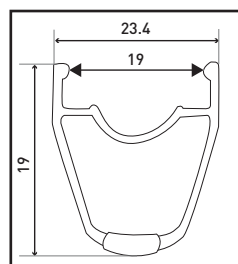
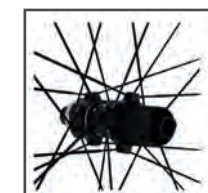

PNEUMATIQUES

ROUES

TRANSMISSION

FREINAGE

P RIPH RIQUES

ATELIER

ACCESSOIRES

 LECTRONIQUE

 QUIPEMENTS
DU CYCLISTE

700 Route blocage rapide

SHIMANO

RS100 **NOUVEAUTÉ**

507352 avant

507350 À cassette Corps Shimano arrière

- ✓ **Jante** : Aluminium noir double paroi
- ✓ **Profil** : 24 mm
- ✓ **Moyeu** : Aluminium Shimano RS100
- ✓ **Rayons** : Avant - 20 noir / Arrière - 24 noir
- ✓ **Corps cassette** : 10/11 vitesses
- ✓ **Poids** : avant : 805 g - arrière : 1092 g
- ✓ **ETRTO** : 17-622
- ✓ Pneus recommandés 700 x 23 à 700 x 32

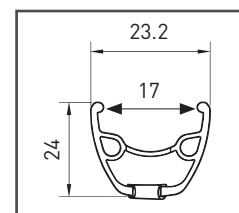
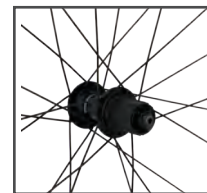

SHIMANO

R501

486305 À cassette Corps Shimano paire

475282 avant

512893 À cassette Corps Shimano arrière **NOUVEAUTÉ**

- ✓ **Jante** : Aluminium noir double paroi
- ✓ **Profil** : 24 mm
- ✓ **Moyeu** : Aluminium Shimano R501
- ✓ **Rayons** : Avant - 20 noir / Arrière - 24 noir
- ✓ **Corps cassette** : 8/9/10 vitesses Ref. 488369
- ✓ **Poids** : paire : 1890 g - avant : 820 g - arrière : 1069 g
- ✓ **ETRTO** : 15-622
- ✓ Pneus recommandés 700 x 23 à 700 x 32

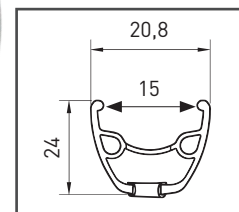
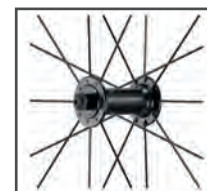
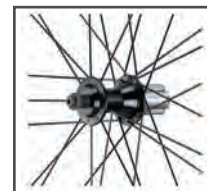



Roues route

Road wheel

700 Route blocage rapide



OMEGA

Fabriqu  en France

479772   cassette Corps Shimano paire

- ✓ **Jante** : Aluminium noir double paroi Mach1
- ✓ **Profil** : 22 mm
- ✓ **Moyeu** : Aluminium Miche Reflex
Arri re : roulement annulaire   blocage
Avant : roulement   c nes/billes   blocage
- ✓ **Rayons** : 28 galva noir
- ✓ **Corps cassette** : 9/10/11 vitesses
Livr  avec 1 entretoise
pour compatibilit  9/10 vitesses
- ✓ **Poids** : paire : 2230 g - avant : 986 g - arri re : 1244 g
- ✓ **ETRTO** : 13-622

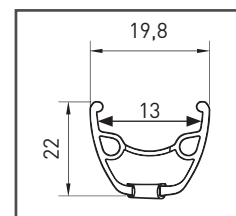

OMEGA

Fabriqu  en France

477496   cassette Corps Campagnolo arri re

- ✓ **Jante** : Aluminium noir double paroi Mach1
- ✓ **Profil** : 22 mm
- ✓ **Moyeu** : Aluminium Miche Reflex roulement annulaire   blocage
- ✓ **Rayons** : 28 galva noir
- ✓ **Corps cassette** : 9/10/11 vitesses
- ✓ **Poids** : 1055 g
- ✓ **ETRTO** : 13-622

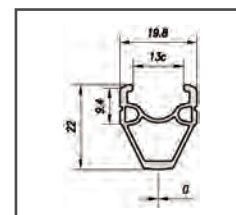

CFX 20

Fabriqu  en France

462190 avant

462191   cassette Corps Shimano arri re

468097 Roue libre   visser arri re

- ✓ **Jante** : Aluminium argent double paroi Mach1
- ✓ **Profil** : 20 mm
- ✓ **Moyeu** : Aluminium Miche Magnum roulement   c nes,   blocage
- ✓ **Rayons** : 32 galva argent
- ✓ **Corps cassette** : 462191 - 9/10/11 vitesses
- ✓ **Corps roue libre** : 468097 - 5/6/7 vitesses
- ✓ **Poids** : avant : 960 g - arri re K7 : 1180 g - arri re   visser : 1000 g
- ✓ **ETRTO** : 13-622

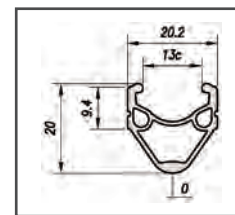
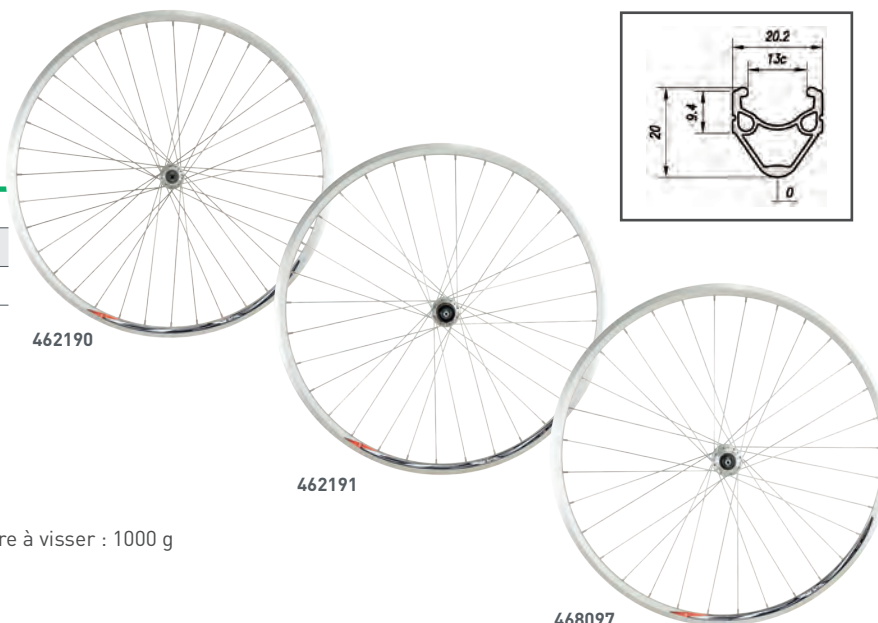

PNEUMATIQUES

ROUES

TRANSMISSION

FREINAGE

P RIPH RIQUES

ATELIER

ACCESSOIRES

 LECTRONIQUE

 QUIPEMENTS DU CYCLISTE

700 Route blocage rapide



CFX 20 *Fabriqué en France*

462189 avant

462188 À cassette Corps Shimano arrière

- ✓ **Jante** : Aluminium noir double paroi Mach1
- ✓ **Profil** : 20 mm
- ✓ **Moyeu** : Aluminium Shimano RS300 à cônes, à blocage
- ✓ **Rayons** : 32 galva argent
- ✓ **Corps cassette** : 8/9/10/11 vitesses
- ✓ **Poids** : avant : 879 g - arrière : 1119 g
- ✓ **ETRTO** : 13-622

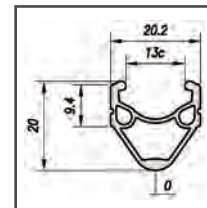

CXP ELITE *Fabriqué en France*

493978 À cassette Corps Shimano paire

- ✓ **Jante** : Aluminium noir double paroi Mavic CxP
- ✓ **Profil** : 21 mm
- ✓ **Moyeu** : Aluminium Shimano Tiagra à cônes, à blocage
- ✓ **Rayons** : 32 inox noir
- ✓ **Corps cassette** : 8/9/10/11 vitesses
Livré avec 2 entretoises pour compatibilité 8/9/10 vitesses
- ✓ **Poids** : paire : 2030 g - avant : 900 g - arrière : 1130 g
- ✓ **ETRTO** : 15-622

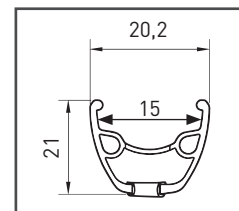



Roues route

Road wheel

700 Route blocage rapide



VERSUS *Fabriqué en France*

481393			avant
481395	À cassette	Corps Shimano	arrière
489544	À cassette	Corps Campagnolo	arrière

- ✓ **Jante** : Aluminium noir double paroi Mach1
- ✓ **Profil** : 30 mm
- ✓ **Moyeu** : Aluminium Miche Reflex
Arrière : à roulement annulaire / blocage
Avant : à cônes / blocage
- ✓ **Rayons** : 28 galva noir
- ✓ **Corps cassette** : 8/9/10/11 vitesses
Livré avec 1 entretoise pour compatibilité 8/9/10 vitesses (uniquement 481395)
- ✓ **Poids** : paire : 2135 g - avant : 1005 g - arrière : 1130 g
- ✓ **ETRTO** : 17-622



481393



481395



489544

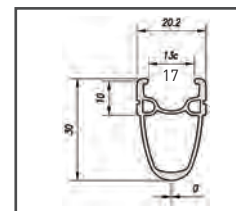

ROAD RUNNER *Fabriqué en France*

5132			avant
5137	À cassette	Corps Shimano	arrière
5134	Roue libre	À visser	arrière

- ✓ **Jante** : Aluminium argent double paroi Mach1
- ✓ **Profil** : 23 mm
- ✓ **Moyeu** : Aluminium Miche Magnum à cônes / blocage
- ✓ **Rayons** : 32 galva argent
- ✓ **Corps cassette** : 5137 - 9/10/11 vitesses
- ✓ **Corps roue libre** : 5134 - 5/6/7 vitesses
- ✓ **Poids** : paire : 2110 g - avant : 930 g - arrière : 1180 g - arrière à visser : 1000 g
- ✓ **ETRTO** : 15-622



5132



5137



5134

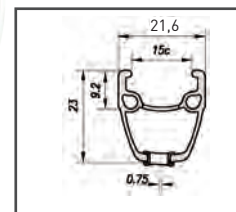

PNEUMATIQUES

ROUES

TRANSMISSION

FREINAGE

PÉRIPHÉRIQUES

ATELIER

ACCESSOIRES

ÉLECTRONIQUE

ÉQUIPEMENTS DU CYCLISTE

700 Gravel / cyclo-cross disque blocage rapide



GRAVEL *Fabriqué en France* **ETR** EASY TUBELESS READY

499237 avant

499236 À cassette arrière Corps Shimano

- ✓ **Jante** : Aluminium noir double paroi Mach1
- ✓ **Profil** : 28 mm
- ✓ **Moyeu** : Aluminium Shimano 475 disque 6 trous à blocage
- ✓ **Rayons** : 32 galvanisé noir
- ✓ **Corps cassette** : 9/10/11 vitesses
- ✓ **Poids** : paire : 2290 g - avant : 1039 g - arrière : 1241 g
- ✓ **ETRTO** : 17-622

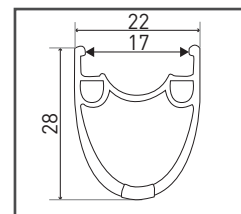
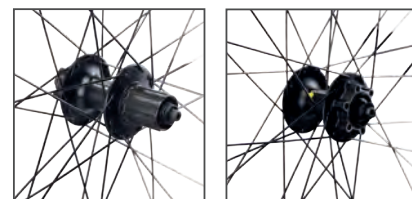

Roue 650 route à blocage rapide



RJ PROJECT *Fabriqué en France*

451576 avant

451575 À cassette Corps Shimano arrière

- ✓ **Jante** : Aluminium noir double paroi Mach1
- ✓ **Profil** : 18 mm
- ✓ **Moyeu** : Aluminium Miche Magnum à cônes, à blocage
- ✓ **Rayons** : 28 galva noir
- ✓ **Corps cassette** : 8/9/10 vitesses
- ✓ **Poids** : paire : 2195 g - avant : 945 g - arrière : 1250 g
- ✓ **ETRTO** : 13-571



451576

451575

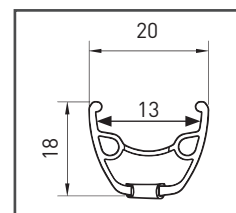

Roue 600 route à blocage



RJ PROJECT *Fabriqué en France*

487837 avant

487838 Roue libre À visser arrière

- ✓ **Jante** : Aluminium noir double paroi Mach1
- ✓ **Profil** : 18 mm
- ✓ **Moyeu** : Aluminium Miche Magnum à cônes, à blocage
- ✓ **Rayons** : 28 galva argent
- ✓ **Corps roue libre** : 5/6/7 vitesses
- ✓ **Poids** : Paire : 1740 g - avant : 820 g - arrière : 920 g
- ✓ **ETRTO** : 13-541



487837

487838

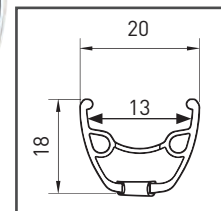



Roues VTT

MTB wheel

PNEUMATIQUES

ROUES

TRANSMISSION

FREINAGE

PÉRIPHÉRIQUES

ATELIER

ACCESSOIRES

ÉLECTRONIQUE

ÉQUIPEMENTS
DU CYCLISTE

VTT 29" Disque axe traversant



KLIXX

Fabriqué en France



499222 avant

499223 avant

508384 avant

NOUVEAUTÉ

499222 / 499223

✓ **Jante** : Aluminium noir double paroi Mach1

✓ **Profil** : 18 mm

✓ **Moyeu** : 499222 - Aluminium Velox 15x100 disque 6 trous
499223 - Aluminium Velox 20x110 disque 6 trous

✓ **Rayons** : 32 galva noir

✓ **Poids** : 499222 1130 g

499223 1150 g

✓ **ETRTO** : 23-622

508384

✓ **Profil** : 18 mm

✓ **Moyeu** : Aluminium Shimano MT400 - **BOOST**
TX15/110mm disque Center Lock

✓ **Poids** : 1130 g



499222



508384

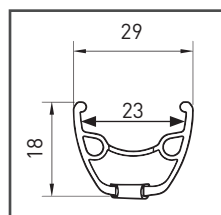
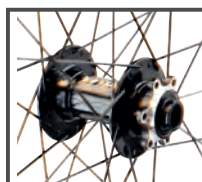

Roue VTT 29" Disque axe traversant



KLIXX

Fabriqué en France



499221 À cassette corps Shimano arrière

508383 À cassette corps Shimano arrière

NOUVEAUTÉ

508382 À cassette arrière

NOUVEAUTÉ

499221

✓ **Jante** : Aluminium noir double paroi Mach1

✓ **Profil** : 18 mm

✓ **Moyeu** : Aluminium Velox DH Axe traversant
disque 6 trous Velox 12x142 mm

✓ **Rayons** : 32 galva noir

✓ **Corps cassette** : 9/10/11 vitesses

✓ **Poids** : 1340 g

✓ **ETRTO** : 23-622

508383 / 508382

✓ **Jante** : Aluminium noir double paroi Mach 1

✓ **Profil** : 18 mm

✓ **Moyeu** : Aluminium Shimano axe traversant
BOOST 12X148 disque Center Lock

✓ **Rayons** : 32 galva noir

✓ **Corps cassette** :

508382 shimano MT400 9/10/11 vitesses

508383 - Shimano MT510 Microspline 12 vitesses

✓ **Poids** : NC

✓ **ETRTO** : 622-23



499221

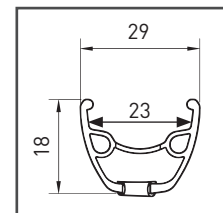

508383



508382



VTT 29" Disque blocage rapide

SHIMANO

MT500

NOUVEAUTÉ

ETR EASY
TUBELESS
READY

512751		avant	
512750		avant	
512886	À cassette	arrière	Corps Shimano Microspline 12 vitesses
512764	À cassette	arrière	Corps Shimano
512754	À cassette	arrière	Corps Shimano

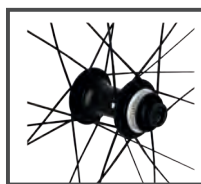

- ✓ **Jante** : Aluminium noir double paroi
- ✓ **Profil** : 21 mm
- ✓ **Moyeu** : Aluminium Shimano
 - 512751 - Shimano MT500 Disque Center Lock axe Traversant 15x100
 - 512750 - Shimano MT500 Disque Center Lock axe Traversant **BOOST** 15x110
 - 512886 - Shimano MT500 Disque Center Lock 12V A.traver E Thru **BOOST** 12x148
 - 512764 - Shimano MT500 Disque Center Lock axe Traversant 12x142
 - 512754 - Shimano MT500 Center Lock axe Traversant **BOOST** 12x148
- ✓ **Rayons** :
 - 512751 - 24 noir
 - 512750 - 24 noir
 - 512886 - 28 noir
 - 512764 - 28 noir
 - 512754 - 28 noir

- ✓ **Corps cassette** :
 - 512886 - 12 vitesses Microspline
 - 512764 - 8/9/10/11 vitesses
 - 512754 - 8/9/10/11 vitesses
- ✓ **Poids** :
 - 512751 - 980 g
 - 512750 - 990 g
 - 512886 - 1238 g
 - 512764 - 1186 g
 - 512754 - 1200 g
- ✓ **ETRTO** : 24-622

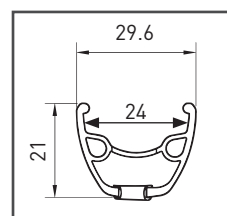

VELOX
L'UNIVERS DU VÉLO

MAXX

Fabriqué en France

ETR EASY
TUBELESS
READY

499227		avant	
499226	À cassette	arrière	Corps Shimano



499227

508382

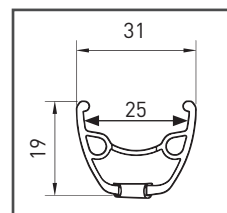
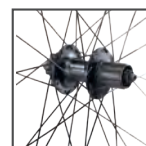

- ✓ **Jante** : Aluminium noir double paroi Mach1
- ✓ **Profil** : 19 mm
- ✓ **Moyeu** : Aluminium Shimano M475 blocage disque 6 trous
- ✓ **Rayons** : 32 galva noir
- ✓ **Corps cassette** : 9/10/11 vitesses
- ✓ **Poids** : paire : 2590 g - avant : 1200 g - arrière : 1390 g
- ✓ **ETRTO** : 25-622



Roues VTT

MTB wheel

PNEUMATIQUES

ROUES

TRANSMISSION

FREINAGE

PÉRIPHÉRIQUES

ATELIER

ACCESSOIRES

ÉLECTRONIQUE

ÉQUIPEMENTS
DU CYCLISTE

VTT 29" Disque blocage rapide



TRAXX

Fabriqué en France



490758 avant

490757 À cassette arrière Corps Shimano

- ✓ Jante : Aluminium noir double pari Mach1
- ✓ Profil : 22 mm
- ✓ Moyeu : Aluminium, Shimano M475 blocage disque 6 trous
- ✓ Rayons : 32 galva noir
- ✓ Corps cassette : 9/10/11 vitesses
- ✓ Poids : paire : 2460 g - avant : 1129 g - arrière : 1331 g
- ✓ ETRTO : 21-622



490758

490757

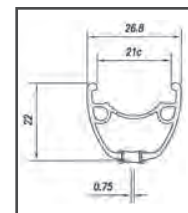

NEO

Fabriqué en France

481322 À cassette paire Corps Shimano

481507 avant

481506 À cassette arrière Corps Shimano

- ✓ Jante : Aluminium noir double pari Mach1
- ✓ Profil : 19 mm
- ✓ Moyeu : Aluminium, Shimano M475 blocage disque 6 trous
- ✓ Rayons : 32 galva noir
- ✓ Corps cassette : 9/10/11 vitesses
- ✓ Poids : paire : 2260 g - avant : 1029 g - arrière : 1231 g
- ✓ ETRTO : 19-622



481322

481507

481506

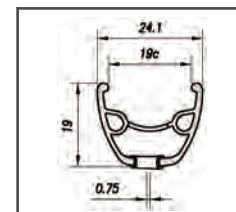

490218 avant

490217 À cassette arrière Corps Shimano

- ✓ Jante : Aluminium noir double pari sans oeillet
- ✓ Profil : 21 mm
- ✓ Moyeu : Aluminium blocage disque 6 trous
- ✓ Rayons : 36 acier inoxydable noir
- ✓ Corps cassette : 9/10/11 vitesses
- ✓ Poids : paire : 2460 g - avant : 1130 g - arrière : 1330 g
- ✓ ETRTO : 19-622

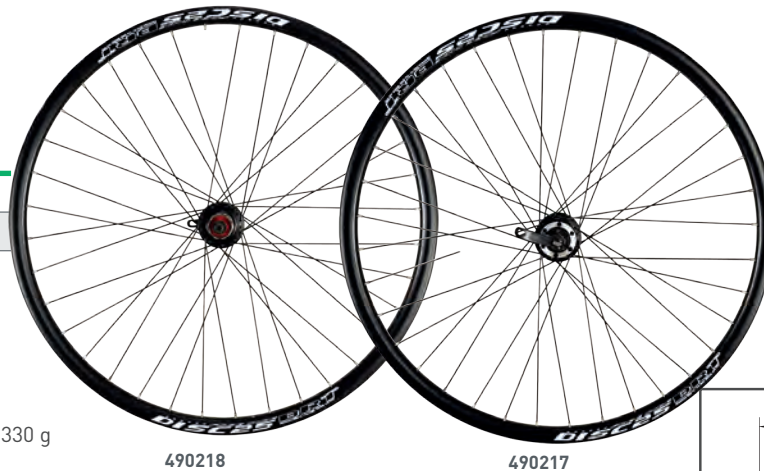

490218

490217

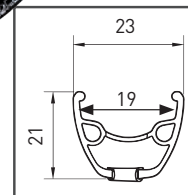

Facilite le montage en pneus Tubeless grâce à l'usinage spécifique de la jante.

VTT 29" Disque blocage rapide



KLIXX *Fabriqué en France* **ETR EASY TUBELESS READY**

493171 avant
493170 À cassette arrière Corps Shimano

- ✓ **Jante** : Aluminium noir double paroi Mach1
- ✓ **Profil** : 18 mm
- ✓ **Moyeu** : Aluminium, Shimano M3050 blocage Disque Center Lock
- ✓ **Rayons** : 36 galva noir
- ✓ **Corps cassette** : 9/10/11 vitesses
- ✓ **Poids** : Paire : 2410 g - avant : 1120 g - arrière : 1290 g
- ✓ **ETRTO** : 23-622



493171



493170

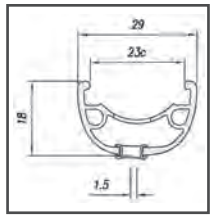

SHIMANO

MT500 **NOUVEAUTÉ**

512752 avant
512753 À cassette arrière Corps Shimano

- ✓ **Jante** : Aluminium noir double paroi
- ✓ **Profil** : 24 mm
- ✓ **Moyeu** : Aluminium Shimano MT500 Disque blocage Disque Center Lock
- ✓ **Rayons** : 24 noir
- ✓ **Corps cassette** : 8/9/10/11 vitesses
- ✓ **Poids** : arrière - 1200 g - avant - 1013 g
- ✓ **ETRTO** : 24-622



512752

512753

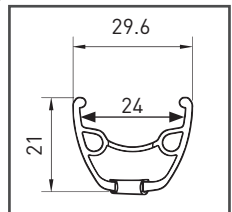
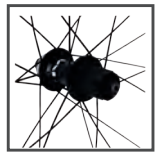

VTT 29" Disque V-Brake blocage rapide



COMBO *Fabriqué en France*

490762 avant
490761 À cassette arrière

- ✓ **Jante** : Aluminium noir double paroi Mach1
- ✓ **Profil** : 19 mm
- ✓ **Moyeu** : Aluminium, Shimano M475 blocage disque 6 trous
- ✓ **Rayons** : 32 galva argent
- ✓ **Corps cassette** : 9/10/11 vitesses
- ✓ **Poids** : Paire : 2360 g - avant : 1080 g - arrière : 1280 g
- ✓ **ETRTO** : 19-622



490762

490761

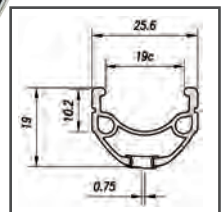



Roues VTT

MTB wheel

PNEUMATIQUES

ROUES

TRANSMISSION

FREINAGE

PÉRIPHÉRIQUES

ATELIER

ACCESSOIRES

ÉLECTRONIQUE

ÉQUIPEMENTS
DU CYCLISTE

VTT 29" V-Brake blocage rapide

Sélection
CGN
CX210

492237		avant	
492239	À cassette	arrière	Corps Shimano
492238	Roue libre À visser	arrière	

- ✓ Jante : Aluminium noir double paroi sans oeillet
- ✓ Profil : 21 mm
- ✓ Moyeu : Aluminium, noir, blocage
- ✓ Rayons : 36 galva noir
- ✓ Corps cassette : 9/10/11 vitesses
- ✓ Corps roue libre : 6/7/8 vitesses
- ✓ Poids : avant : 980 g / 492239 - 1250 g / 492239 - 1080 g
- ✓ ETRTO : 19-622



492237



492239



492238

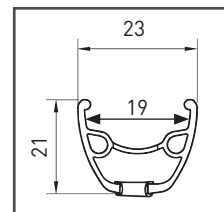

VTT 27,5" Disque axe traversant

VELOX
L'UNIVERS DU VÉLO

TRUCKY BOOST

NOUVEAUTÉ

ETR
EASY
TUBELESS
READY

508591		avant	
508590	À cassette	arrière	Corps Shimano

- ✓ Jante : Aluminium noir double paroi
- ✓ Profil : 18 mm
- ✓ Moyeu : Aluminium Velox
- 508591 - disque 6 trous **BOOST** TX15/X110 axe traversant
- 508590 - disque 6 trous **BOOST** TX12/C148 axe traversant
- ✓ Rayons : 32 inox noir
- ✓ Corps cassette : 9/10/11 vitesses
- ✓ Poids : NC
- ✓ ETRTO : 30-584



508591



508590

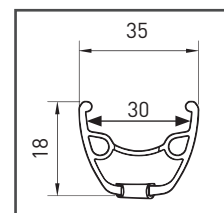

VELOX
L'UNIVERS DU VÉLO

KLIXX BOOST

NOUVEAUTÉ

ETR
EASY
TUBELESS
READY

508380		avant	
508379	À cassette	arrière	Corps Shimano

- ✓ Jante : Aluminium noir double paroi
- ✓ Profil : 18 mm
- ✓ Moyeu : Aluminium
- 508380 - Shimano MT400 Center Lock **BOOST** TX15/110mm
- 508379 - Shimano MT400 Center Lock TX12/148mm
- ✓ Rayons : 32 galva noir
- ✓ Corps cassette : 9/10/11 vitesses
- ✓ Poids : NC
- ✓ ETRTO : 23-584



508380



508379

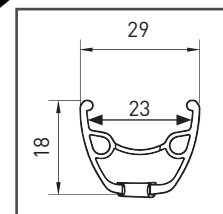

VTT 27,5" Disque axe traversant



KLIXX

Fabrique en France



497340 avant

497341 avant

- ✓ **Jante** : Aluminium noir double paroi Mach1
- ✓ **Profil** : 18 mm
- ✓ **Moyeu** : Aluminium
 - 497340 - Velox 15x100 mm disque 6 trous axe traversant
 - 497341 - Velox 20x110 mm disque 6 trous axe traversant
- ✓ **Rayons** : 32 galva noir
- ✓ **Poids** : 497340 - 1060 g
497341 - 1100 g
- ✓ **ETRTO** : 23-584



497340



497341

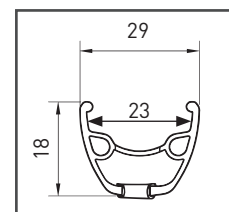

KLIXX

Fabrique en France



497339 À cassette arrière Corps Shimano

KLIXX BOOST NOUVEAUTÉ

508381 À cassette arrière Corps Shimano Microsplines

- 497339
- ✓ **Jante** : Aluminium noir double paroi Mach1
 - ✓ **Profil** : 18 mm
 - ✓ **Moyeu** : Aluminium
 - 497339 - Velox 12x142 mm disque 6 trous axe traversant
 - 508381 - Shimano MT510 12x148 mm **BOOST** disque Center lock
 - ✓ **Rayons** : 32 galva noir
 - ✓ **Corps cassette** : 497339 - 9/10/11 vitesses
508381 - 12 vitesses
 - ✓ **Poids** : 497339 - 1265 g
497338 1270 g
 - ✓ **ETRTO** : 23-584



497339



508381

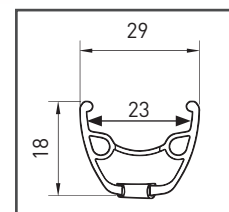

MAXX BOOST TUBELESS Fabrique en France

501020 À cassette arrière

- ✓ **Jante** : Aluminium noir double paroi Mach1
- ✓ **Profil** : 18 mm
- ✓ **Moyeu** : Aluminium Velox 12x148 mm disque 6 trous axe traversant
- ✓ **Rayons** : 32 galva noir
- ✓ **Corps cassette** : 9/10/11 vitesses
- ✓ **Poids** : 1380 g
- ✓ **ETRTO** : 25-584

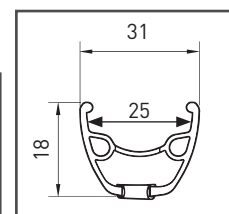
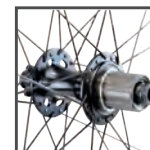



Roues VTT

MTB wheel

VTT 27,5" Disque axe traversant



TRUCKY 30 *Fabriqu  en France*

499229	avant
499228	avant
499231	� cassette arri�re Corps Shimano

- ✓ **Jante** : Aluminium noir double paroi Mach1
- ✓ **Profil** : 18 mm
- ✓ **Moyeu** : 499229 - Velox 20x110mm disque 6 trous axe traversant
499228 - Aluminium Velox 15x100mm disque 6 trous axe traversant
499231 - Velox 12x142 mm disque 6 trous axe traversant
- ✓ **Rayons** : 32 inox noir
- ✓ **Corps cassette** : 9/10/11 vitesses
- ✓ **Poids** : 499229 - 1095 g
499228 - 1080 g
499231 - 1380 g
- ✓ **ETRTO** : 30-584



499229



499231

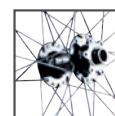

499228

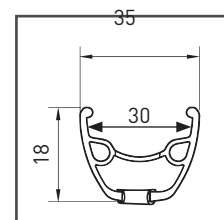

SHIMANO

MT501 **NOUVEAUT **

512768	� cassette arri�re Corps Shimano Microspline
--------	----------------------------------------------

- ✓ **Jante** : Aluminium noir double paroi
- ✓ **Profil** : 21mm
- ✓ **Moyeu** : Aluminium Shimano WH-MT500 disque Center Lock BOOST 12x148 mm
- ✓ **Rayons** : 24 aluminum
- ✓ **Corps cassette** : Microspline 12 vitesses
- ✓ **Poids** : 1238 g
- ✓ **ETRTO** : 24-584

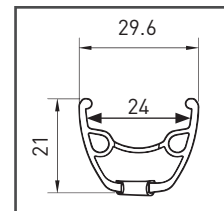

SHIMANO

MT500 **NOUVEAUT **

512885	� cassette arri�re
--------	--------------------

- ✓ **Jante** : Aluminium noir double paroi
- ✓ **Profil** : 21mm
- ✓ **Moyeu** : Aluminium Shimano WH-MT500 disque Center Lock BOOST 12x148 mm
- ✓ **Rayons** : 24 acier
- ✓ **Corps cassette** : Microspline 12 vitesses
- ✓ **Poids** : 1200 g
- ✓ **ETRTO** : 24-584

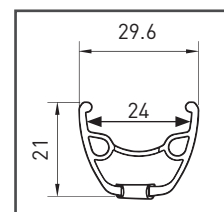

PNEUMATIQUES

ROUES

TRANSMISSION

FREINAGE

P RIPH RIQUES

ATELIER

ACCESSOIRES

 LECTRONIQUE

 QUIPEMENTS DU CYCLISTE

VTT 27,5" Disque blocage rapide



MAXX BOOST

Fabriqu  en France



499224

avant

499225

  cassette

arri re

Corps Shimano

- ✓ **Jante** : Aluminium noir double paroi Mach1
- ✓ **Profil** : 18 mm
- ✓ **Moyeu** : Aluminium Shimano M475 Disque 6 trous   blocage
- ✓ **Rayons** : 32 galva noir
- ✓ **Corps cassette** : 9/10/11 vitesses
- ✓ **Poids** : paire : 2420 g - avant : 1120 g - arri re : 1300 g
- ✓ **ETRTO** : 25-584



499224



499225

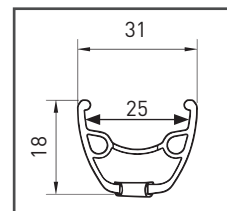
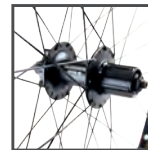

TRAXX

Fabriqu  en France



490756

avant

490755

  cassette

arri re

Corps Shimano

- ✓ **Jante** : Aluminium noir double paroi Mach1 Tubeless Ready double paroi
- ✓ **Profil** : 22 mm
- ✓ **Moyeu** : Aluminium Shimano M475 disque 6 trous   blocage
- ✓ **Rayons** : 32 galva noir
- ✓ **Corps cassette** : 9/10/11 vitesses
- ✓ **Poids** : paire : 2371 g - avant : 1080 g - arri re : 1291 g
- ✓ **ETRTO** : 21-584



490756

490755

+ PRODUITS

Facilite le montage en pneus Tubeless gr ce   l'usage sp cifique de la jante.



NEO

Fabriqu  en France

483546

avant

483545

  cassette

arri re

Corps Shimano

- ✓ **Jante** : Aluminium noir double paroi Mach1
- ✓ **Profil** : 19 mm
- ✓ **Moyeu** : Aluminium, Shimano M475 disque 6 trous   blocage
- ✓ **Rayons** : 32 galva noir
- ✓ **Corps cassette** : 9/10/11 vitesses
- ✓ **Poids** : paire : 2179 g - avant : 989 g - arri re : 1190 g
- ✓ **ETRTO** : 19-584



483546

483545

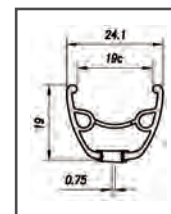



Roues VTT

MTB wheel

PNEUMATIQUES

ROUES

TRANSMISSION

FREINAGE

PÉRIPHÉRIQUES

ATELIER

ACCESSOIRES

ÉLECTRONIQUE

ÉQUIPEMENTS
DU CYCLISTE

VTT 27,5" Disque blocage rapide

Sélection
CGN

490215		avant	
490216	À cassette	arrière	Corps Shimano

- ✓ Jante : Aluminium noir double paroi
- ✓ Profil : 21 mm
- ✓ Moyeu : Aluminium , disque 6 trous, blocage
- ✓ Rayons : 36 galva noir
- ✓ Corps cassette : 9/10/11 vitesses
- ✓ Poids : paire : 2370 g - avant : 1100 g - arrière : 1270 g
- ✓ ETRTO : 19-584



490216

490215

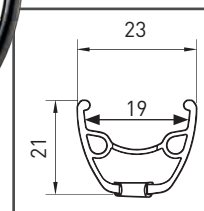

VTT 27,5" Blocage disque Center Lock

VELOX
L'UNIVERS DU VÉLO

KLIXX

Fabriqué en France

ETR EASY
TUBELESS
READY

493169		avant	
493168	À cassette	arrière	Corps Shimano

- ✓ Jante : Aluminium noir double paroi Mach1
- ✓ Profil : 18 mm
- ✓ Moyeu : Aluminium, Shimano M3050 disque Center Lock à blocage
- ✓ Rayons : 32 galva noir
- ✓ Corps cassette : 9/10/11 vitesses
- ✓ Poids : paire : 2340 g - avant : 1090 g - arrière : 1250 g
- ✓ ETRTO : 23-584



493169

493168

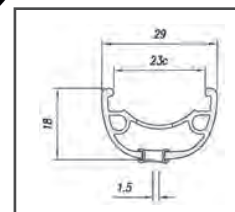

+ PRODUITS

Facilite le montage en pneus Tubeless grâce à l'usinage spécifique de la jante.

VTT 27,5" Disque blocage rapide

SHIMANO

MT500 NOUVEAUTÉ

512766		avant	
512767	À cassette	arrière	Corps Shimano

- ✓ Jante : Aluminium noir double paroi
- ✓ Profil : 24 mm
- ✓ Moyeu : Aluminium Shimano MT500 disque Center Lock à blocage
512766 - 9x100 mm.
512767 - 9x135 mm.
- ✓ Rayons : 24 trous acier
- ✓ Corps cassette : 8/9/10/11 vitesses
- ✓ Poids : 512766 - 962 g
512767 - 1147 g
- ✓ ETRTO : 24-584



512767

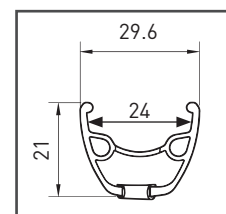
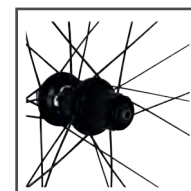

VTT 27,5" V-Brake blocage rapide



ER10 *Fabriqué en France*

490760	avant	
490759	À cassette	arrière Corps Shimano

- ✓ **Jante** : Aluminium noir double paroi Mach1
- ✓ **Profil** : 19 mm
- ✓ **Moyeu** : Aluminium, Shimano TX500, blocage
- ✓ **Rayons** : 32 galva argent
- ✓ **Corps cassette** : 8/9/10/11 vitesses
- ✓ **Poids** : Paire : 2170 g - avant : 970 g - arrière : 1200 g
- ✓ **ETRTO** : 19-584

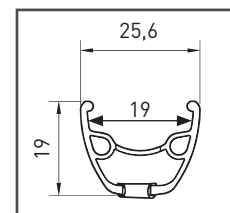
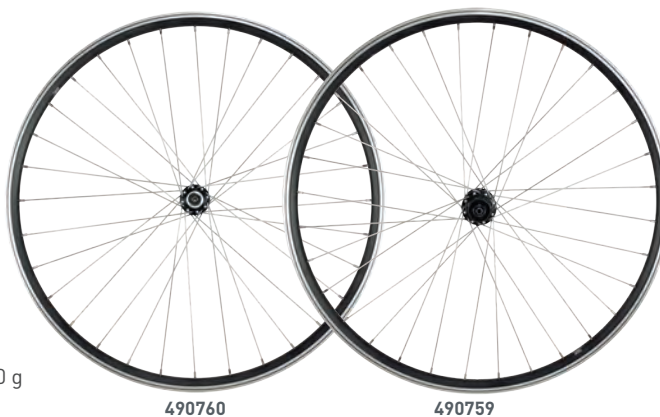

CX210

492234	avant	
492236	À cassette	arrière Corps Shimano
492235	Roue libre	arrière
	À visser	

- ✓ **Jante** : Aluminium noir double paroi
- ✓ **Profil** : 21 mm
- ✓ **Moyeu** : Aluminium noir, blocage
- ✓ **Rayons** : 36 galva noir
- ✓ **Corps cassette** : 9/10/11 vitesses
- ✓ **Corps 492235** : 6/7/8 vitesses - Roue libre à visser
- ✓ **Poids** : 492234 - 930 g
492236 - 1220 g
492235 - 1060 g
- ✓ **ETRTO** : 19-584

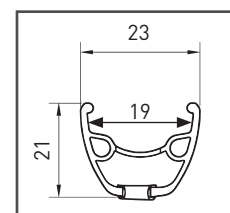
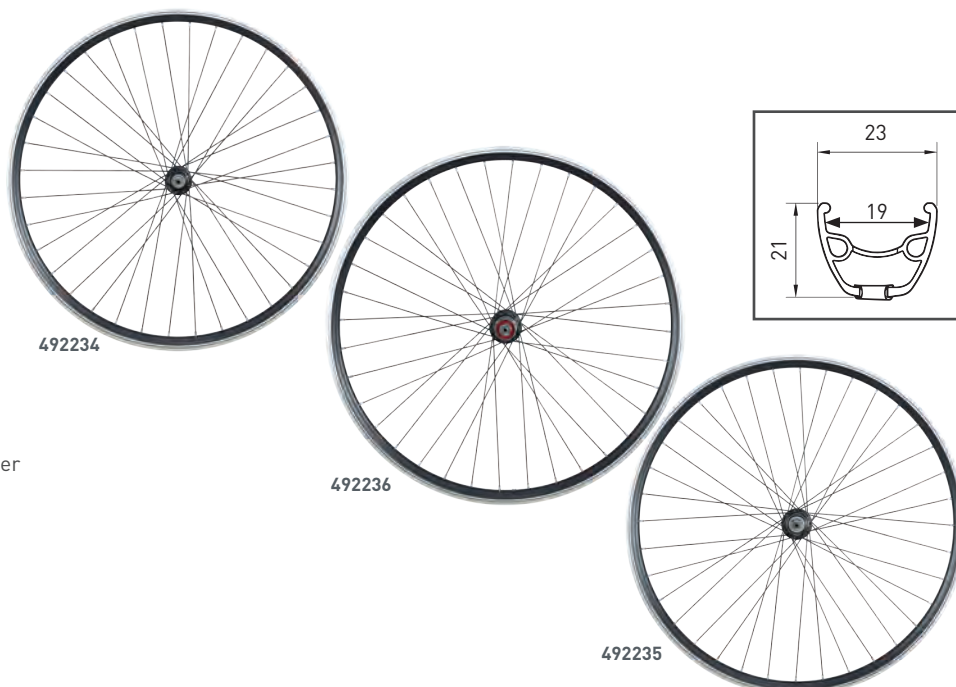



VTT 26" Disque axe traversant



KLIXX *Fabriqué en France* **ETR EASY**
TUBELESS READY

499218 avant

499219 avant

- ✓ **Jante** : Aluminium noir double paroi Mach1
- ✓ **Profil** : 18 mm
- ✓ **Moyeu** : Aluminium
499218 - Velox 15x100 mm disque 6 trous
axe traversant
499219 - Velox 20x110 mm disque 6 trous
axe traversant
- ✓ **Rayons** : 32 galva noir
- ✓ **Poids** : 499218 - 1035 g
499219 - 1050 g
- ✓ **ETRTO** : 23-559



499218

499219

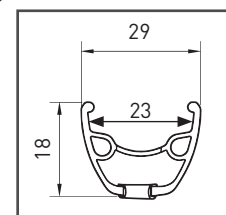

KLIXX *Fabriqué en France* **ETR EASY**
TUBELESS READY

499217 À cassette arrière Corps Shimano

- ✓ **Jante** : Aluminium noir double paroi Mach1
- ✓ **Profil** : 18 mm
- ✓ **Moyeu** : Aluminium Velox 12x142 mm
disque 6 trous axe traversant
- ✓ **Rayons** : 32 galva noir
- ✓ **Corps cassette** : 9/10/11 vitesses
- ✓ **Poids** : 1290 g
- ✓ **ETRTO** : 23-559

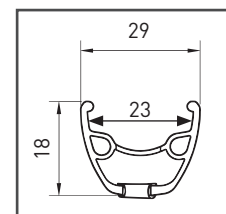
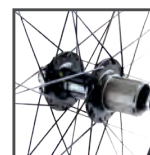

VTT 26" Disque blocage rapide 6 trous



KLIXX

Fabriqu  en France



493167

avant

496172

  cassette arri re Corps Shimano

- ✓ **Jante** : Aluminium noir double paroi Mach1
- ✓ **Profil** : 18 mm
- ✓ **Moyeu** : Aluminium, Shimano M475 disque 6 trous   blocage
- ✓ **Rayons** : 32 galva noir
- ✓ **Corps cassette** : 9/10/11 vitesses
- ✓ **Poids** : paire : 2325 g - avant : 1060 g - arri re : 1265 g
- ✓ **ETRTO** : 23-559



493167

496172

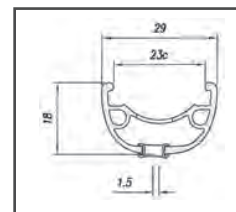

NEO

Fabriqu  en France

468601

  cassette paire Corps Shimano

- ✓ **Jante** : Aluminium noir double paroi Mach1
- ✓ **Profil** : 19 mm
- ✓ **Moyeu** : Aluminium, Shimano M475 disque 6 trous   blocage
- ✓ **Rayons** : 32 galva noir
- ✓ **Corps cassette** : 9/10/11 vitesses
- ✓ **Poids** : paire : 2100 g - avant : 949 g - arri re : 1151 g
- ✓ **ETRTO** : 19-559

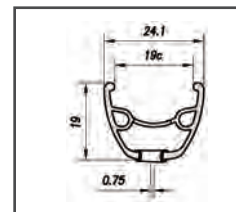

SUB ZERO

Fabriqu  en France

495578

avant

495577

  cassette arri re Corps Shimano

- ✓ **Jante** : Aluminium noir double paroi Mach1
- ✓ **Profil** : 18 mm
- ✓ **Moyeu** : Aluminium, Velox XC   disque 6 trous, blocage
- ✓ **Rayons** : 32 galva noir
- ✓ **Corps cassette** : 8/9/10 vitesses
- ✓ **Poids** : paire : 2200 g - avant : 1000 g - arri re : 1200 g
- ✓ **ETRTO** : 19-559



495578

495577

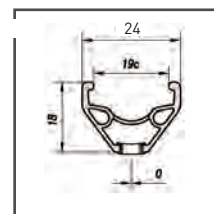



Roues VTT

MTB wheel

PNEUMATIQUES

ROUES

TRANSMISSION

FREINAGE

PÉRIPHÉRIQUES

ATELIER

ACCESSOIRES

ÉLECTRONIQUE

ÉQUIPEMENTS
DU CYCLISTE

VTT 26" Disque blocage rapide



KLIXX

Fabriqué en France



496173 avant

493166 À cassette arrière Corps Shimano

- ✓ Jante : Aluminium noir double paroi Mach1
- ✓ Profil : 18 mm
- ✓ Moyeu : Aluminium, Shimano M3050 à Disque Center Lock, blocage
- ✓ Rayons : 32 galva noir
- ✓ Corps cassette : 8/9/10 vitesses
- ✓ Poids : paire : 2200 g - avant : 1000 g - arrière : 1200 g
- ✓ ETRTO : 23-559



496173

493166

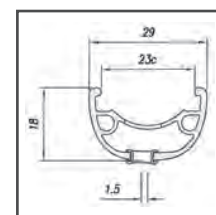

VTT 26" Disque V-Brake blocage rapide



COMBO

Fabriqué en France

465370 avant

465369 À cassette arrière Corps Shimano

- ✓ Jante : Aluminium noir double paroi Mach1
- ✓ Profil : 19 mm
- ✓ Moyeu : Aluminium, Shimano M475 à disque 6 trous, blocage
- ✓ Rayons : 32, galva, argent
- ✓ Corps cassette : 8/9/10/11 vitesses
- ✓ Poids : paire : 2250 g - avant : 1000 g - arrière : 1250 g
- ✓ ETRTO : 19-559



465370

465369

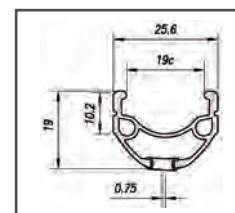
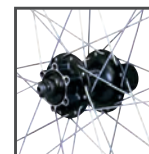

VTT 26" V-Brake blocage rapide



REVO

Fabriqu  en France

468600	paire
496169	avant
462194	� cassette arri�re Corps Shimano

- ✓ Jante : Aluminium noir double paroi Mach1
- ✓ Profil : 22 mm
- ✓ Moyeu : Aluminium, Shimano TX500, blocage
- ✓ Rayons : 32, galva, argent
- ✓ Corps cassette : 8/9/10 vitesses
- ✓ Poids : Paire : 2230 g - avant : 1000 g - arri re : 1230 g
- ✓ ETRTO : 19-559



496169

462194

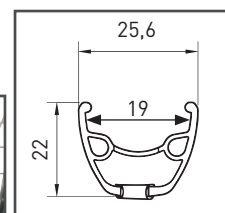

COMBO

Fabriqu  en France

462193	avant
462192	� cassette arri�re Corps Shimano

- ✓ Jante : Aluminium argent double paroi Mach1
- ✓ Profil : 19 mm
- ✓ Moyeu : Aluminium, Shimano TX500, blocage
- ✓ Rayons : 32, galva, noir
- ✓ Corps cassette : 8/9/10 vitesses
- ✓ Poids : Paire : 2095 g - avant : 925 g - arri re : 1170 g
- ✓ ETRTO : 19-559



462193

462192

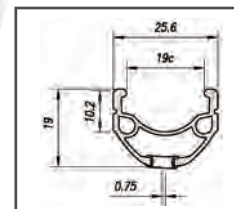
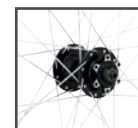

ER10

Fabriqu  en France

478741	avant
478140	� cassette arri�re Corps Shimano

- ✓ Jante : Aluminium noir double paroi Mach1
- ✓ Profil : 19 mm
- ✓ Moyeu : Aluminium, Shimano TX500, blocage
- ✓ Rayons : 36, galva, argent
- ✓ Corps cassette : 8/9/10 vitesses
- ✓ Poids : Paire : 1975 g - avant : 870 g - arri re : 1105 g
- ✓ ETRTO : 19-559



478741

478140

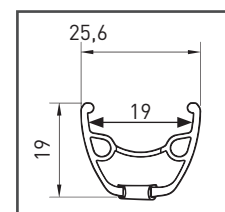
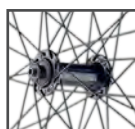



Roues VTT

MTB wheel

VTT 26" V-Brake blocage rapide



ER10

Fabriqu  en France

496168 avant

459357   cassette arri re Corps Shimano

- ✓ **Jante** : Aluminium argent double paroi Mach1
- ✓ **Profil** : 19 mm
- ✓ **Moyeu** : Aluminium, Shimano TX500, blocage
- ✓ **Rayons** : 36 galva argent
- ✓ **Corps cassette** : 8/9/10 vitesses
- ✓ **Poids** : Paire : 1975 g - avant : 870 g - arri re : 1105 g
- ✓ **ETRTO** : 19-559



496168

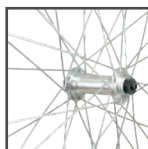

459357

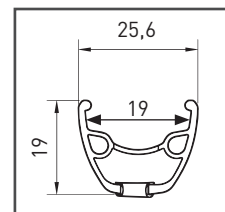
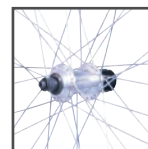

ER10

Fabriqu  en France

459356 avant

459355 Roue libre   visser arri re

- ✓ **Jante** : Aluminium argent double paroi Mach1
- ✓ **Profil** : 19 mm
- ✓ **Moyeu** : Aluminium miche magnum, blocage
- ✓ **Rayons** : 36 galva argent
- ✓ **Corps roue libre** : 5/6/7 vitesses
- ✓ **Poids** : Paire : 1920 g - avant : 920 g - arri re : 1000 g
- ✓ **ETRTO** : 19-559



459356

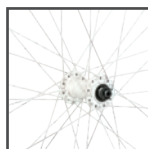

459355

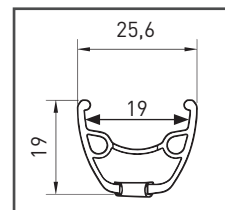
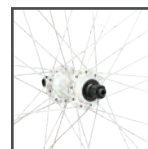

M110

Fabriqu  en France

496164 avant

283540   cassette arri re Corps Shimano

- ✓ **Jante** : Aluminium argent simple paroi Mach1
- ✓ **Profil** : 15 mm
- ✓ **Moyeu** : Aluminium, Shimano TX500, blocage
- ✓ **Rayons** : 36 galva argent
- ✓ **Corps cassette** : 8/9/10 vitesses
- ✓ **Poids** : Paire : 2040 g - avant : 950 g - arri re : 1090 g
- ✓ **ETRTO** : 21-559



496164

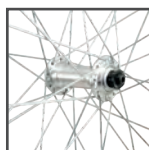

283540

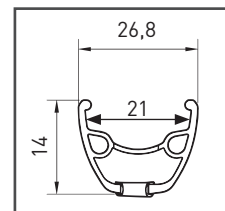
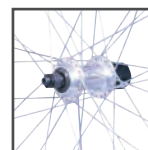

PNEUMATIQUES

ROUES

TRANSMISSION

FREINAGE

P RIPH RIQUES

ATELIER

ACCESSOIRES

 LECTRONIQUE

 QUIPEMENTS DU CYCLISTE



VTT 26" V-Brake blocage rapide



M110

Fabriqué en France

7313		avant
7316	Roue libre à visser	arrière

- ✓ **Jante** : Aluminium argent simple paroi Mach1
- ✓ **Profil** : 14 mm
- ✓ **Moyeu** : Aluminium Miche magnum, blocage
- ✓ **Rayons** : 36 galva argent
- ✓ **Corps roue libre** : 5/6/7 vitesses
- ✓ **Poids** : 890 g avant - 960 g arrière
- ✓ **ETRTO** : 21-559



7313

7316

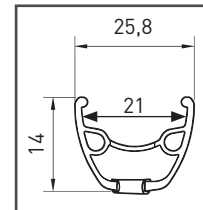
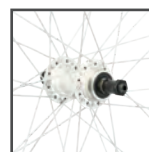

VTT 26" V-Brake écrou axe plein



M110

Fabriqué en France

7312		avant
7314	Roue libre à visser	arrière

- ✓ **Jante** : Aluminium argent Mach1
- ✓ **Profil** : 14 mm
- ✓ **Moyeu** : Aluminium Miche magnum, axe plein, écrou
- ✓ **Rayons** : 36 galva argent
- ✓ **Corps roue libre** : 1/3/5/6/7 vitesses
- ✓ **Poids** : Paire : 1970 g - avant : 950 g - arrière : 1020 g
- ✓ **ETRTO** : 21-559



7312

7314

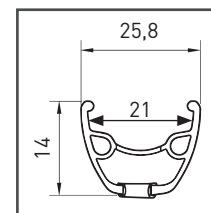



VTC 28" Disque / V-Brake blocage rapide



M240

Fabriqué en France

481798 avant

481797 À cassette arrière Corps Shimano

- ✓ **Jante** : Aluminium noir double paroi Mach1
- ✓ **Profil** : 21 mm
- ✓ **Moyeu** : Aluminium disque 6 trous Shimano M475 blocage
- ✓ **Rayons** : 32, galva, argent
- ✓ **Corps cassette** : 9/10/11 vitesses
- ✓ **Poids** : Paire : 2410 g - avant : 1110 g - arrière : 1300 g
- ✓ **ETRTO** : 19-622



481798

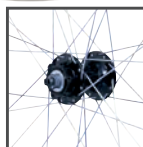

481797

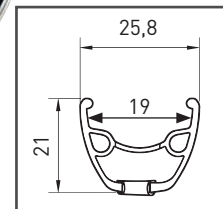

VTC 28" V-Brake blocage rapide



ER10

Fabriqué en France

496167 avant

459363 À cassette arrière Corps Shimano

- ✓ **Jante** : Aluminium argent, double paroi Mach1
- ✓ **Profil** : 19 mm
- ✓ **Moyeu** : Aluminium Shimano TX500 à cônes, blocage
- ✓ **Rayons** : 36, galva, argent
- ✓ **Corps cassette** : 8/9/10 vitesses
- ✓ **Poids** : Paire : 2115 g - avant : 990 g - arrière : 1225 g
- ✓ **ETRTO** : 19-622



496167

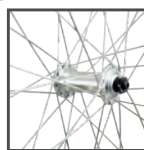

459363

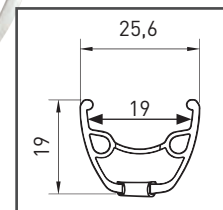
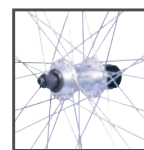

ER10

Fabriqué en France

496171 avant

490214 À cassette arrière Corps Shimano

- ✓ **Jante** : Aluminium noir double paroi Mach1
- ✓ **Profil** : 19 mm
- ✓ **Moyeu** : Aluminium Shimano TX500 à cônes, blocage
- ✓ **Rayons** : 36, galva, argent
- ✓ **Corps cassette** : 8/9/10 vitesses
- ✓ **Poids** : Paire : 2115 g - avant : 990 g - arrière : 1225 g
- ✓ **ETRTO** : 19-622



496171

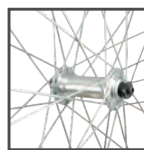

490214

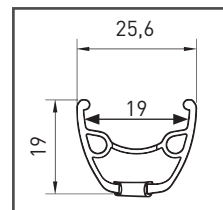
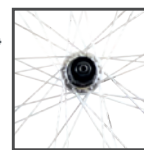

VTC 28" V-Brake blocage rapide



ER10

Fabrique en France

496166 avant

441344 Roue libre à visser arrière

- ✓ Jante : Aluminium argent double paroi Mach1
- ✓ Profil : 19 mm
- ✓ Moyeu : Aluminium Miche Magnum à cônes, blocage
- ✓ Rayons : 36, galva, argent
- ✓ Corps roue libre : 5/6/7 vitesses
- ✓ Poids : Paire : 2160 g paire - avant : 1040 g - arrière : 1120 g
- ✓ ETRTO : 19-622



496166



441344

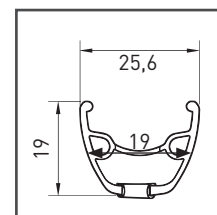
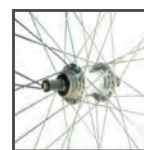

ER10

Fabrique en France

490211 avant

490213 Roue libre à visser arrière

- ✓ Jante : Aluminium noir double paroi Mach1
- ✓ Profil : 19 mm
- ✓ Moyeu : Aluminium Miche Magnum à cônes, blocage
- ✓ Rayons : 36 galva argent
- ✓ Corps roue libre : 5/6/7 vitesses
- ✓ Poids : Paire : 2160 g - avant : 1040 g - arrière : 1120 g
- ✓ ETRTO : 19-622



490211



490213

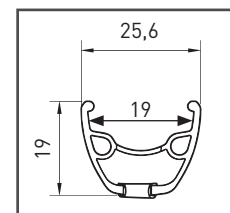
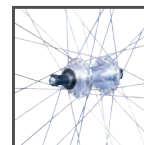

M240

Fabrique en France

468596 avant

- ✓ Jante : Aluminium noir double paroi Mach1
- ✓ Profil : 21 mm
- ✓ Moyeu : Aluminium Shimano TX500, noir, à cone blocage
- ✓ Rayons : 32, galva, argent
- ✓ Poids : 1010 g
- ✓ ETRTO : 19-622

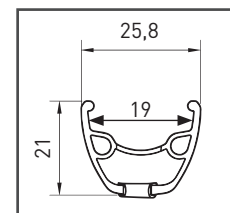
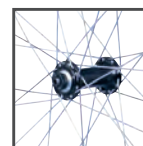



VTC 28" V-Brake blocage rapide



M110

Fabriqu  en France

496163 avant

266051   cassette arri re Corps Shimano

- ✓ **Jante** : argent, Aluminium Mach1
- ✓ **Profil** : 14 mm
- ✓ **Moyeu** : Aluminium Shimano TX500   c nes, blocage
- ✓ **Rayons** : 36, galva, argent
- ✓ **Corps cassette** : 8/9/10 vitesses
- ✓ **Poids** : Paire : 2170 g - avant : 960 g - arri re : 1210 g
- ✓ **ETRTO** : 21-622



496163



266051

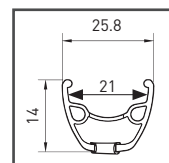
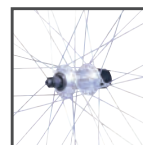

M110

Fabriqu  en France

7322 avant

7321 Roue libre   visser arri re

- ✓ **Jante** : Aluminium argent simple paroi Mach1
- ✓ **Profil** : 14 mm
- ✓ **Moyeu** : Aluminium Miche Magnum   c nes, blocage
- ✓ **Rayons** : 36, galva, argent
- ✓ **Corps roue libre** : 5/6/7 vitesses
- ✓ **Poids** : Paire : 2060 g - avant : 980 g - arri re : 1080 g
- ✓ **ETRTO** : 21-622



7322



7321

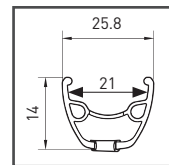
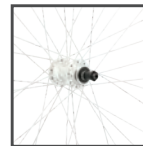

501314 avant

492243 avant

492241 Roue libre   visser arri re

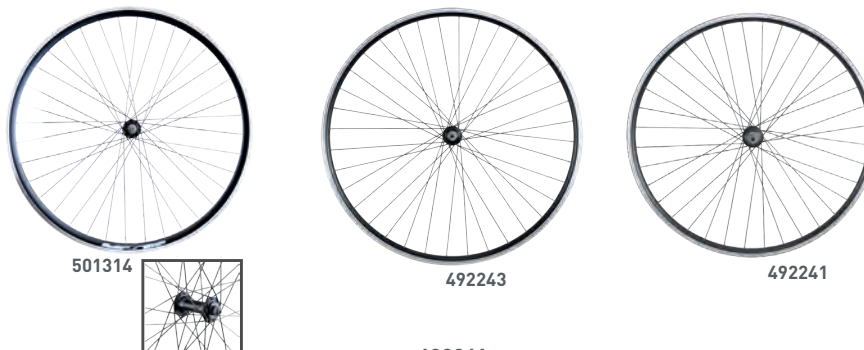

501314



492243

492241

- 501314
- ✓ **Jante** : Aluminium noir double paroi
- ✓ **Profil** : 21 mm
- ✓ **Moyeu** : Aluminium   c nes, blocage
- ✓ **Rayons** : 36, noir galva
- ✓ **Poids** : 1000 g
- ✓ **ETRTO** : 19-622

- 492243
- ✓ **Jante** : noir Aluminium simple paroi
- ✓ **Profil** : 16 mm
- ✓ **Moyeu** : Aluminium noir   c nes, blocage
- ✓ **Rayons** : 36 galva noir
- ✓ **Poids** : avant : 990 g
- ✓ **ETRTO** : 19-622

- 492241
- ✓ **Jante** : noir Aluminium simple paroi
- ✓ **Profil** : 16 mm
- ✓ **Moyeu** : Aluminium noir   c nes, blocage
- ✓ **Corps roue libre** : 5/6/7 vitesses
- ✓ **Rayons** : 36 galva noir
- ✓ **Poids** : arri re : 1090 g
- ✓ **ETRTO** : 19-622

VTC 28" V-Brake blocage rapide

Sélection
CGN

700

441374 avant

- ✓ **Jante** : Aluminium argent double paroi
- ✓ **Profil** : 21 mm
- ✓ **Moyeu** : Aluminium à cônes, axe creux blocage
- ✓ **Rayons** : 36, galva, argent
- ✓ **Poids** : 980 g
- ✓ **ETRTO** : 19-622

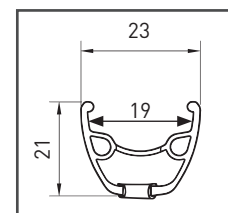

VTC 28" V-Brake écrou axe plein

VELOX
L'UNIVERS DU VÉLO

ER10

Fabriqué en France

496170 avant

490212 Roue libre à visser arrière

- ✓ **Jante** : Aluminium noir double paroi Mach1
- ✓ **Profil** : 19 mm
- ✓ **Moyeu** : Aluminium Miche Magnum à cônes, axe plein, écrou
- ✓ **Rayons** : 36, galva, argent
- ✓ **Corps roue libre** : 5/6/7 vitesses
- ✓ **Poids** : Paire : 2220 g - avant : 1070 g - arrière : 1150 g
- ✓ **ETRTO** : 19-622



496170

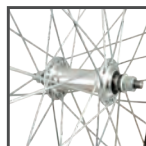

490212

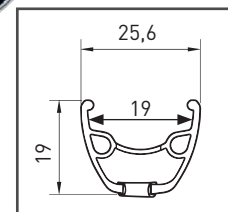
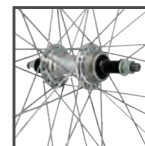

VELOX
L'UNIVERS DU VÉLO

M110

Fabriqué en France

7318 avant

7319 À visser arrière

- ✓ **Jante** : Aluminium argent Mach1
- ✓ **Profil** : 14 mm
- ✓ **Moyeu** : Aluminium Miche Magnum à cônes, axe plein, écrou
- ✓ **Rayons** : 36, galva, argent
- ✓ **Corps** : 5/6/7 vitesses
- ✓ **Poids** : Paire : 2080 g - avant : 990 g - arrière : 1090 g
- ✓ **ETRTO** : 21-622



7318



7319

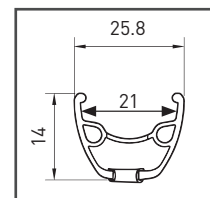



Urbain 650A V-Brake écrou axe plein



RIGIDA

Fabriqué en France

5142 avant

5143 Roue libre à visser arrière

- ✓ Jante : Aluminium argent simple paroi
- ✓ Profil : 15 mm
- ✓ Moyeu : Aluminium Miche Magnum à cônes, axe plein, écrou
- ✓ Rayons : 36 galva argent
- ✓ Corps : 5/6/7 vitesses
- ✓ Poids : Paire : 2120 g - avant : 1010 g - arrière : 1110 g
- ✓ ETRTO : 19-590

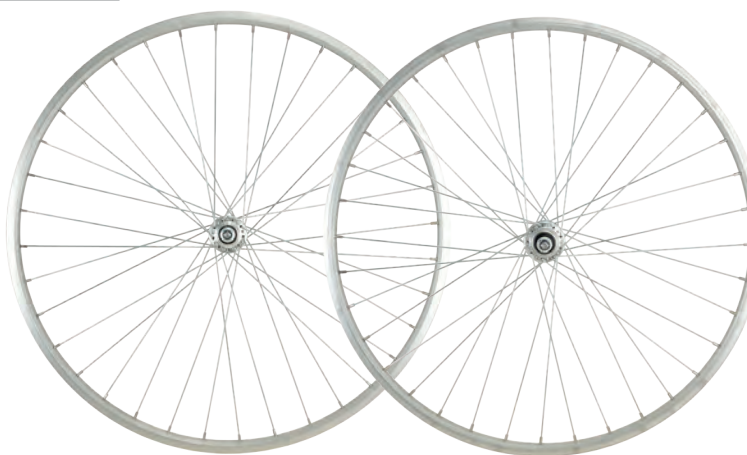

5142

5143

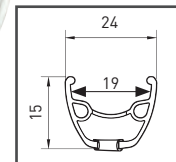

Urbain 650B V-Brake écrou axe plein



M110

Fabriqué en France

5140 avant

5141 Roue libre à visser arrière

- ✓ Jante : Aluminium argent simple paroi, Mach1
- ✓ Profil : 14 mm
- ✓ Moyeu : Aluminium Miche Magnum à cônes, axe plein
- ✓ Rayons : 36 galva argent
- ✓ Corps : 5/6/7 vitesses
- ✓ Poids : Paire : 2085 g - avant : 990 g - arrière : 1095 g
- ✓ ETRTO : 21-584



5140

5141

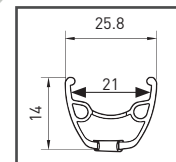

Urbain 650B V-Brake blocage rapide



Fabriqué en France

650x35B

490219 avant

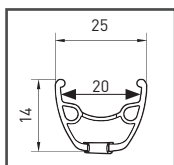

- ✓ Jante : Aluminium argent simple paroi
- ✓ Profil : 14 mm
- ✓ Moyeu : Aluminium à cônes, axe creux, blocage
- ✓ Rayons : 36 galva argent
- ✓ Poids : 890 g
- ✓ ETRTO : 20-584

Urbain 650B Rétropédalage écrou axe plein



M110

317485 À cassette arrière

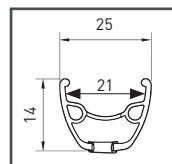

- ✓ Jante : Aluminium argent Mach1
- ✓ Profil : 14 mm
- ✓ Moyeu : acier velosteel coaster 185 écrou axe plein
- ✓ Rayons : 36 galva argent
- ✓ Corps : 18 dents
- ✓ Poids : 1700 g
- ✓ ETRTO : 21-584

VTC 28" VAE V-Brake blocage rapide



KARGO

Fabriqué en France

501177	28"		avant	
501176	28"	À cassette	arrière	Corps Shimano

- ✓ **Jante** : Aluminium noir double paroi Mach1
- ✓ **Profil** : 20 mm
- ✓ **Moyeu** : Shimano TX500, à cônes, axe creux, blocage
- ✓ **Corps cassette** : 8/9/10 vitesses
- ✓ **Rayons** : 32 galva argent
- ✓ **Poids** : Paire : 2375 g - avant : 1060 g - arrière : 1315 g
- ✓ **ETRTO** : 25-622



501177



501176

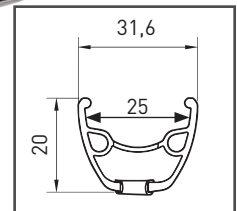

VTC 28" VAE Disque blocage rapide



KARGO

Fabriqué en France

501179	28"		avant	
501178	28"	À cassette	arrière	Corps Shimano

- ✓ **Jante** : Aluminium noir double paroi Mach1
- ✓ **Profil** : 20 mm
- ✓ **Moyeu** : Velox disque 6 trous à cônes blocage
- ✓ **Rayons** : 32, argent, galva
- ✓ **Corps cassette** : 9/10/11 vitesses
- ✓ **Poids** : Paire : 2510 g - avant : 1120 g - arrière : 1390 g
- ✓ **ETRTO** : 25-622



501179



501178

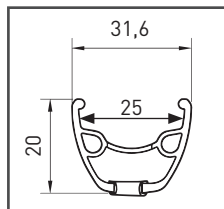



24" Disque blocage rapide



KARGO NOUVEAUTÉ

508399	avant		
508398	À cassette	arrière	Corps Shimano

- ✓ Jante : Aluminium noir double paroi
- ✓ Profil : 20mm
- ✓ Moyeu : Aluminium Shimano M475 DEORE disque 6 trous blocage rapide
- ✓ Rayons : 32 inox argent
- ✓ Corps cassette : 9/10/11 vitesses
- ✓ Poids : NC
- ✓ ETRTO : 44-507



20" Disque blocage rapide



KARGO NOUVEAUTÉ

509135	avant		
509134	À cassette	arrière	Corps Shimano

- ✓ Jante : Aluminium noir double paroi Mach1
- ✓ Profil : 20mm
- ✓ Moyeu : Aluminium Shimano M475 DEORE disque 6 trous blocage
- ✓ Rayons : 32 inox argent
- ✓ Corps cassette : 9/10/11 vitesses
- ✓ Poids : Avant - 870 g - Arrière - 1040 g
- ✓ ETRTO : 25-406



20" V-Brake blocage rapide



KARGO NOUVEAUTÉ

508386	avant		
508385	À cassette	arrière	Corps Shimano

- ✓ Jante : Aluminium noir double paroi Mach1
- ✓ Profil : 20 mm
- ✓ Moyeu : Aluminium Shimano TX500 - blocage
- ✓ Rayons : 32 galva argent
- ✓ Corps cassette : 9/10/11 vitesses
- ✓ Poids : Avant - 720 g - Arrière - 970 g
- ✓ ETRTO : 25-406



BMX 20" V-Brake écrou axe plein



468592



468594



Fabriqu  en France

468592 avant

468594 Roue libre   visser arri re

- ✓ Jante : Aluminium noir Mach1
- ✓ Profil : 15 mm
- ✓ Moyeu : Aluminium, axe plein 10 mm,  crou
- ✓ Rayons : 48 galva noir
- ✓ Corps roue libre : monovitesse
- ✓ Poids : Paire : 1960 g - avant : 940 g - arri re : 1020 g
- ✓ ETRTO : 25-406

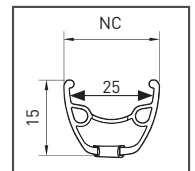

468593



466892



468593 avant

466892 Roue libre   visser arri re

- ✓ Jante : Aluminium noir
- ✓ Profil : 15 mm
- ✓ Moyeu : acier, axe plein 14 mm,  crou
- ✓ Rayons : 48 galva noir
- ✓ Corps roue libre : monovitesse
- ✓ Poids : Paire : 2140 g - avant : 1000 g - arri re : 1140 g
- ✓ ETRTO : 20-406

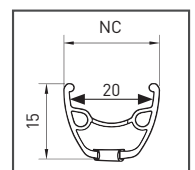



Roues BMX

BMX wheel

BMX 20" V-Brake écrou axe plein



490207



490206

Sélection
CGN

490207		avant
490206	Roue libre à visser	arrière

- ✓ **Jante** : Aluminium noir
- ✓ **Profil** : 15 mm
- ✓ **Moyeu** : noir acier, axe plein 9,5 mm, écrou
- ✓ **Rayons** : 48 galva noir
- ✓ **Corps roue libre** : monovitesse
- ✓ **Poids** : Paire : 1920 g - avant : 930 g - arrière : 990 g
- ✓ **ETRTO** : 20-406

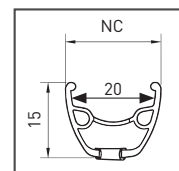

480440

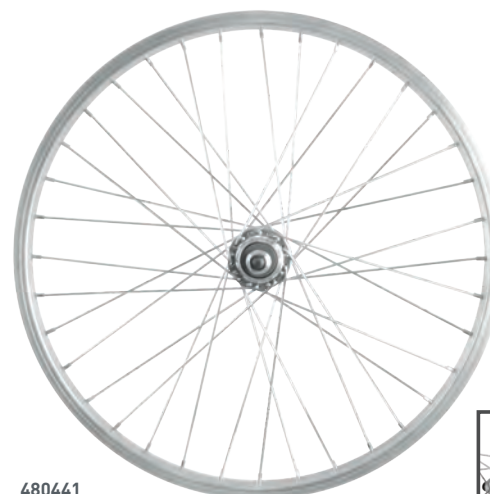

480441

Sélection
CGN

480440		avant
480441	Roue libre à visser	arrière

- ✓ **Jante** : Aluminium argent simple paroi
- ✓ **Profil** : 15 mm
- ✓ **Moyeu** : Aluminium, axe plein 9,5 mm, écrou
- ✓ **Rayons** : 36 galva argent
- ✓ **Corps roue libre** : monovitesse
- ✓ **Poids** : Paire : 1450 g - avant : 690 g - arrière : 760 g
- ✓ **ETRTO** : 20-406

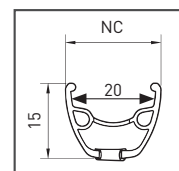
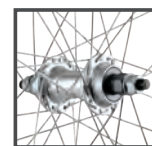

PNEUMATIQUES

ROUES

TRANSMISSION

FREINAGE

PÉRIPHÉRIQUES

ATELIER

ACCESSOIRES

ÉLECTRONIQUE

ÉQUIPEMENTS
DU CYCLISTE

Enfant 12" V-Brake écrou axe plein

Sélection
CGN

5167		avant
5172	Roue libre à visser	arrière

- ✓ **Jante** : Aluminium argent
- ✓ **Profil** : 15 mm
- ✓ **Moyeu** : acier à cônes, axe plein, écrou
- ✓ **Rayons** : 16 galva argent
- ✓ **Corps roue libre** : monovitesse
- ✓ **Poids** : Paire : 874 g - avant : 392 g - arrière : 482 g
- ✓ **ETRTO** : 22-203



5167



5172

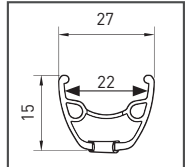

Enfant 14" V-Brake écrou axe plein

VELOX
L'UNIVERS DU VÉLO

Fabriqué en France

5165		avant
477148	Roue libre à visser	arrière

- ✓ **Jante** : Aluminium argent Mach1
- ✓ **Profil** : 15 mm
- ✓ **Moyeu** : cônes/billes, axe plein, écrou
- ✓ **Rayons** : acier 20 galva argent
- ✓ **Corps roue libre** : monovitesse
- ✓ **Poids** : Paire : 1036 g - avant : 480 g - arrière : 558 g
- ✓ **ETRTO** : 20-254



5165



477148

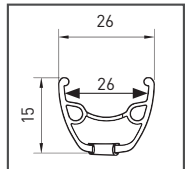

Enfant 16" V-Brake écrou axe plein

Sélection
CGN

7826		avant
7827	Roue libre à visser	arrière

- ✓ **Jante** : Aluminium argent
- ✓ **Profil** : 13 mm
- ✓ **Moyeu** : argent, cônes/billes, axe plein, écrou
- ✓ **Rayons** : 20 galva argent
- ✓ **Corps roue libre** : monovitesse
- ✓ **Poids** : Paire : 1168 g - avant : 560 g - arrière : 608 g
- ✓ **ETRTO** : 20-305



7826



7827

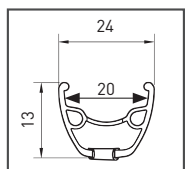



Roues enfants

Kids wheel

Enfant 20" V-Brake écrou axe plein



M110

Fabriqué en France

256384 avant

- ✓ **Jante** : Aluminium argent Mach1
- ✓ **Profil** : 14 mm
- ✓ **Moyeu** : argent, axe plein, écrou
- ✓ **Rayons** : acier 28, galva, argent
- ✓ **Poids** : 705 g
- ✓ **ETRTO** : 21-406



256384

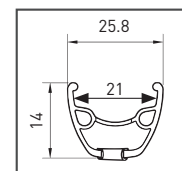

Enfant 20" V-Brake blocage rapide



490208 Roue libre à visser arrière

490209 À cassette arrière Corps Shimano

- ✓ **Jante** : Aluminium noir double paroi
- ✓ **Profil** : 23 mm
- ✓ **Moyeu** : Aluminium, axe creux, blocage
- ✓ **Rayons** : 36 galva noir
- ✓ **Corps roue libre** : 5/6 vitesses
- ✓ **Corps cassette** : 8/9/10 vitesses
- ✓ **Poids** : avant : 710 g - arrière à cassette : 960 g - à visser : 810 g
- ✓ **ETRTO** : 18-406



490208

490209

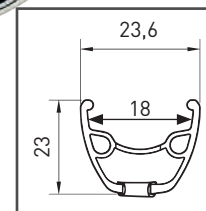

497554 avant axe plein écrou

490225 avant axe creux blocage rapide

- ✓ **Jante** : Aluminium noir double paroi
- ✓ **Profil** : 23 mm
- ✓ **Moyeu** : 497554 : alu, axe plein, écrou
490225 : axe creux, blocage
- ✓ **Rayons** : 36, galva, noir
- ✓ **Poids** : 497554 - 770g
490225 - 710g
- ✓ **ETRTO** : 18-406



490225

497554

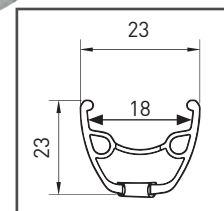

PNEUMATIQUES

ROUES

TRANSMISSION

FREINAGE

PÉRIPHÉRIQUES

ATELIER

ACCESSOIRES

ÉLECTRONIQUE

ÉQUIPEMENTS
DU CYCLISTE

Enfant 20" V-Brake écrou axe plein

Sélection
CGN

208338	Roue libre à visser	arrière
503634	Roue libre à visser	arrière

- ✓ **Jante** : Aluminium argent
- ✓ **Profil** : 15 mm
- ✓ **Moyeu** : acier, axe plein, écrou
- ✓ **Corps roue libre** : 208338 : 5/6 vitesses
503634 : monovitesse
- ✓ **Rayons** : 36 galva argent
- ✓ **Poids** : 208338 - 780 g
503634 - 700 g
- ✓ **ETRTO** : 20-406



503634

208338

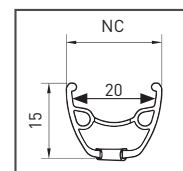

Enfant 24" V-Brake blocage rapide

VELOX
L'UNIVERS DU VÉLO

Fabriqué en France

M110

364683		avant
368139	À cassette	arrière
364679	Roue libre à visser	arrière

- ✓ **Jante** : Aluminium argent Mach1
- ✓ **Profil** : 14 mm
- ✓ **Moyeu** : 364683 - 364679 : Aluminium Miche Magnum, axe creux
368139 : Aluminium Shimano TX500, axe creux, blocage
- ✓ **Corps cassette** : 8/9/10 vitesses
- ✓ **Corps roue libre** : 5/6/7 vitesses
- ✓ **Rayons** : 36 galva argent
- ✓ **Poids** : avant : 840 g - arrière à cassette : 1050 g - à visser : 940 g
- ✓ **ETRTO** : 21-507



368139



364683



364679

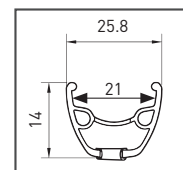

Enfant 24" V-Brake écrou axe plein

VELOX
L'UNIVERS DU VÉLO

Fabriqué en France

M110

7307		avant
7308	Roue libre à visser	arrière

- ✓ **Jante** : Aluminium argent simple paroi Mach1
- ✓ **Profil** : 14 mm
- ✓ **Moyeu** : Aluminium Miche axe plein à écrou
- ✓ **Rayons** : 36 galva, argent
- ✓ **Poids** : avant : 890 g - arrière : 960 g
- ✓ **ETRTO** : 21-507

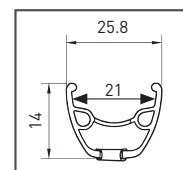

VELOX

L'UNIVERS DU VELO



Roues

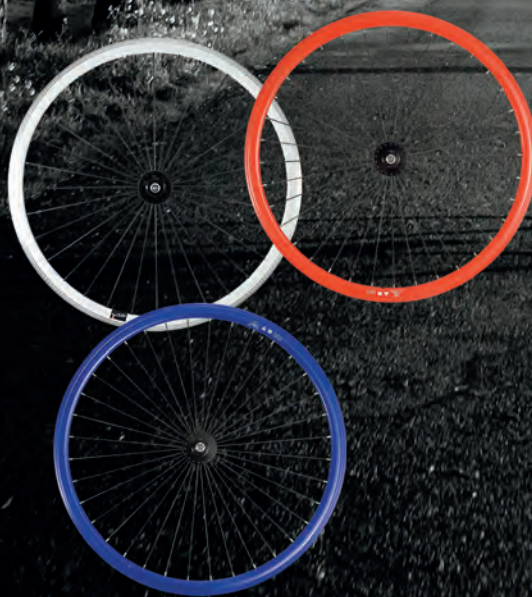

Guidoline[®]

Marque déposée depuis 1913

Roue 700 Piste / Fixie



MACH1 550

Fabriqué en France

482505 avant

482504 à visser arrière

- ✓ **Jante** : Aluminium noir double paroi à pneu Mach1
- ✓ **Profil** : 30 mm
- ✓ **Moyeu** : Aluminium Miche Primato à cônes, axe plein
- ✓ **Rayons** : 32 galva noir
- ✓ **Corps** : flip/flop double filetage, livré avec pignon 16 dents
- ✓ **Poids** : avant : 1160 g - arrière : 1300 g
- ✓ **ETRTO** : 13-622

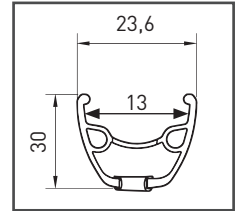

MACH1 430

Fabriqué en France

485889 avant blanc

- ✓ **Jante** : Aluminium blanche double paroi à pneu
- ✓ **Profil** : 30 mm
- ✓ **Moyeu** : Aluminium Velox Track noir à cônes, axe plein
- ✓ **Rayons** : 32 galva noir
- ✓ **Poids** : 1160 g
- ✓ **ETRTO** : 13-622

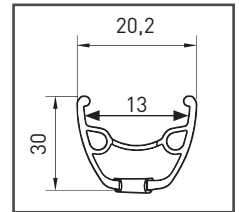

MACH1 430

Fabriqué en France

485887 à visser arrière blanc

- ✓ **Jante** : Aluminium blanche double paroi à pneu Mach1
- ✓ **Profil** : 30 mm
- ✓ **Moyeu** : Aluminium Velox Track noir à cônes, axe plein
- ✓ **Rayons** : 32 galva noir
- ✓ **Corps** : flip/flop double filetage
- ✓ **Poids** : 1300 g
- ✓ **ETRTO** : 13-622

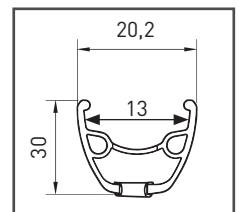



Roues spécifiques

Specific wheel

PNEUMATIQUES

ROUES

TRANSMISSION

FREINAGE

PÉRIPHÉRIQUES

ATELIER

ACCESSOIRES

ÉLECTRONIQUE

ÉQUIPEMENTS
DU CYCLISTE

Roue 700 Piste / Fixie



700 PISTE OMEGA *Fabriqué en France*

481398		avant
481397	à visser	arrière

- ✓ **Jante** : argent Aluminium double paroi, à pneu Mach1
- ✓ **Profil** : 22 mm
- ✓ **Moyeu** : Aluminium Miche Primato à cônes, axe plein
- ✓ **Rayons** : 32 inox argent
- ✓ **Corps** : flip/ flop double filetage
- ✓ **Poids** : Paire : 2065 g - avant : 990 g - arrière : 1075 g
- ✓ **ETRTO** : 13-622



481398

481397

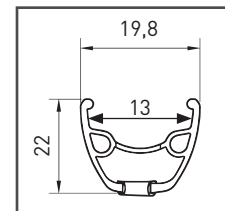

Roue remorque



ER10

477152	avant
--------	-------

- ✓ **Jante** : noir Aluminium, double paroi, Mach1 sans oeillet
- ✓ **Profil** : 21 mm
- ✓ **Moyeu** : Aluminium Miche Magnum, axe plein 9 mm
- ✓ **Rayons** : 36 galva argent
- ✓ **Poids** : 825 g
- ✓ **ETRTO** : 19-406



Infos techniques

Retrouvez toutes nos roues pour remorque dans la famille Accessoire - Remorque.

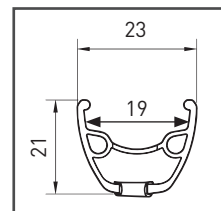

Roue trottinette électrique



ROUE TROTTINETTE ÉLECTRIQUE 8,5" **NOUVEAUTÉ**

512093	brushless pour trottinette électrique Wheel Yoo x7,5	3019 g	avant
505619	brushless pour trottinette électrique Wheel Yoo x7	3290 g	avant
504874	compète pour trottinette électrique Wheel Yoo x7	1310 g	arrière
512094	compète pour trottinette électrique Wheel Yoo x7,5	1240 g	arrière



ROUE TROTTINETTE ÉLECTRIQUE 10" **NOUVEAUTÉ**

508134	Arrière compète pour trottinette électrique Wheel Yoo x8	1350 g	arrière
508136	brushless pour trottinette électrique Wheel Yoo x8	3019 g	avant



Roue draisienne

NOUVEAUTÉ

508462	roue complète 10"	pneu 10x20	rose
--------	-------------------	------------	------



Compatibilités des largeurs de pneus et de jantes

Largeur de pneu (mm)	Largeur de jante (mm)																				
	13C	15C	17C	19C	21C	23C	25C	27C	29C	30C	35C	40C	45C	50C	65C	70C	75C	80c	85C	90C	100C
18	X																				
20	X																				
23	X	X																			
25	X	X	X																		
28		X	X	X																	
32		X	X	X																	
35			X	X	X																
37			X	X	X	X															
40			X	X	X	X															
42			X	X	X	X	X														
44			X	X	X	X	X														
47			X	X	X	X	X	X													
50			X	X	X	X	X	X													
52			X	X	X	X	X	X	X												
54				X	X	X	X	X	X												
57				X	X	X	X	X	X												
60				X	X	X	X	X	X												
62				X	X	X	X	X	X												
65										X	X	X									
70										X	X	X	X	X							
75										X	X	X	X	X							
100															X	X	X	X			
110																	X	X	X	X	
120																		X	X	X	X



Route 700 Mach1 CFX V-Brake



CFX alu - double paroi - sans oeillet

Référence	Nombre trous	Couleur	Poids	Valve	Hauteur profil	ETRTO
484276	32 trous	noir	470 g	Presta	18 mm	13-571
459472	32 trous	noir	480 g	Presta	20 mm	622-13
279741	32 trous	argent	480 g	Presta	20 mm	622-13
459473	36 trous	noir	465 g	Presta	20 mm	622-13
279756	36 trous	argent	465 g	Presta	20 mm	622-13

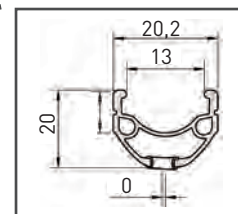
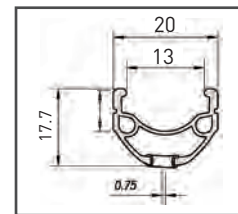

29" Alu à disque



KLIXX Disque alu - double paroi avec œillets ETR

Référence	Nombre trous	Couleur	Poids	Valve	Hauteur profil	ETRTO
505709	36 trous	noir	620 g	Schrader	18 mm	622-23

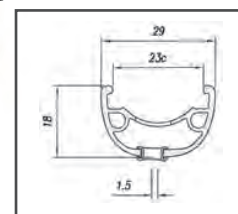

28" Alu V-Brake



ER10 alu - double paroi - sans oeillet

Référence	Nombre trous	Couleur	Poids	Valve	Hauteur profil	ETRTO
369522	36 trous	noir	550 g	Schrader	19 mm	622-19
369537	36 trous	argent	550 g	Schrader	19 mm	622-19

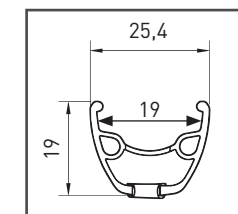

27,5" Alu à disque



SUB ZERO alu - double paroi - avec œillets

Référence	Nombre trous	Couleur	Poids	Valve	Hauteur profil	ETRTO
489368	32 trous	noir	490 g	Schrader	18 mm	584-19

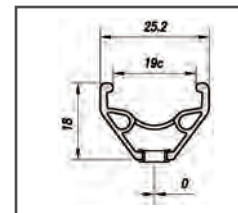

26" Alu à disque



SUB ZERO Disque alu - double paroi - avec oeillets

Référence	Nombre trous	Couleur	Poids	Valve	Hauteur profil	ETRTO
489367	32 trous	noir	470 g	Schrader	18 mm	559-19

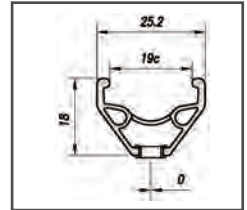

VTT 26" V-Brake



ER10 alu - double paroi - sans oeillet

Référence	Nombre trous	Couleur	Poids	Valve	Hauteur profil	ETRTO
256771	32 trous	noir	490 g	Schrader	20 mm	559-19
256786	36 trous	noir	490 g	Schrader	20 mm	559-19
256767	36 trous	argent	490 g	Schrader	20 mm	559-19

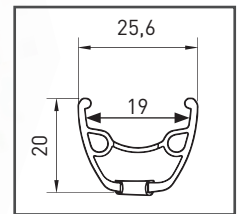

M260 - double paroi - avec oeillet

Référence	Nombre trous	Couleur	Poids	Valve	Hauteur profil	ETRTO
514069	32 trous	noir	560 g	Schrader	20 mm	19-559
507141	36 trous	noir	560 g	Schrader	20 mm	19-559
504276	36 trous	Aluminium	560 g	Schrader	20 mm	19-559

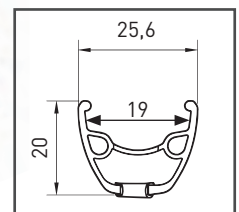



Fonds de jantes

Rim tape

Fond de jante route / City / VTT 700



FOND DE JANTE TUBLESS **NOUVEAUTÉ**

Référence	Largeur	Dimensions rouleur
517592	19 mm	rouleur de 9,14 m
517593	22 mm	rouleur de 9,14 m
517594	25 mm	rouleur de 9,14 m
517595	31 mm	rouleur de 9,14 m
517596	35 mm	rouleur de 9,14 m



FOND DE JANTE ADHESIF TUBLESS à l'unité

Référence	Largeur	Caractéristique	Rouleur
500667	17-19 mm	2 roues	rouleur de 10 m
500668	21-23 mm	2 roues	rouleur de 10 m
500669	23-25 mm	2 roues	rouleur de 10 m
515241	25-27 mm	2 roues	rouleur de 10 m
500670	27-30 mm	2 roues	rouleur de 10 m
515242	35-37 mm	2 roues	rouleur de 10 m
517124	40-42 mm	2 roues	rouleur de 10 m
517862	17-19 mm	atelier	rouleur de 66 m
517863	21-23 mm	atelier	rouleur de 66 m
517864	23-25 mm	atelier	rouleur de 66 m
517865	25-27 mm	atelier	rouleur de 66 m
517866	27-30 mm	atelier	rouleur de 66 m
517867	35-37 mm	atelier	rouleur de 66 m
517868	40-42 mm	atelier	rouleur de 66 m

- ✓ Matière : polyester
- ✓ Vendu à l'unité
- ✓ Couleur : noir

+ PRODUITS

Tubeless.
Rouleur de 66m pour
les ateliers

Fabriqué en France



PNEUMATIQUES

ROUES

TRANSMISSION

FREINAGE

PÉRIPHÉRIQUES

ATELIER

ACCESSOIRES

ÉLECTRONIQUE

ÉQUIPEMENTS
DU CYCLISTE

Fond de jante route / City / VTT 700



HAUTE PRESSION SOUPLE

Référence	Dimension	Largeur	Quantité
515235	16-622	16 mm	vrac x1
517846	16-622	16 mm	boite x2
517847	18-622	18 mm	boite x2
515236	18-622	18 mm	vrac x1
515852	18-559	18 mm	boite x2
515223	18-559	18 mm	vrac x1
517853	20-559	20 mm	boite x2
515224	20-559	20 mm	vrac x1
517854	22-559	22 mm	boite x2
515225	22-559	22 mm	vrac x1
515224	20-559	20 mm	vrac x1
515237	20-622	20 mm	vrac x1
517848	20-622	20 mm	boite x2
515238	22-622	22 mm	vrac x1
517849	22-622	22 mm	boite x2
517850	25-622	25 mm	boite x2
515239	25-622	25 mm	vrac x1
515240	30-622	30 mm	vrac x1
517851	30-622	30 mm	boite x2
515226	27.5x16	haute pression souple 16-584	vrac x1
515227	27.5x18	haute pression souple 18-584	vrac x1
515228	27.5x20	haute pression souple 20-584	vrac x1
515229	27.5x22	haute pression souple 22-584	vrac x1
515230	27.5x25	haute pression souple 25-584	vrac x1
515231	27.5x30	haute pression souple 30-584	vrac x1
515232	27.5x35	haute pression souple 35-584	vrac x1
515233	27.5x40	haute pression souple 40-584	vrac x1
517855	27.5x18	haute pression souple 18-584	boite x2
517856	27.5x20	haute pression souple 20-584	boite x2
517857	27.5x22	haute pression souple 22-584	boite x2
517858	27.5x25	haute pression souple 25-584	boite x2
517859	27.5x30	haute pression souple 30-584	boite x2
517860	27.5x35	haute pression souple 35-584	boite x2
517861	27.5x40	haute pression souple 40-584	boite x2

NOUVEAUTÉ

NOUVEAUTÉ

NOUVEAUTÉ

NOUVEAUTÉ

NOUVEAUTÉ

NOUVEAUTÉ

NOUVEAUTÉ





Fonds de jantes

Rim tape

Fond de jante route / City / VTT 700



FONDS DE JANTE ADHESIF 100% COTON - BLANC

Référence	Largeur	Caractéristique	Rouleaux	Quantité
489203	10 mm	haute résistance	rouleau 2 m	x1
489204	13 mm	haute résistance	rouleau 2 m	x1
364698	16 mm	haute résistance	rouleau 2 m	x1
364702	16 mm	haute résistance	rouleau 100 m	x1
364717	19 mm	haute résistance	rouleau 2 m	x1
364721	19 mm	haute résistance	rouleau 100 m	x1
489205	22 mm	haute résistance	rouleau 2 m	x1
499776	10 mm	haute résistance	rouleau 2 m	bocal x30
499777	13 mm	haute résistance	rouleau 2 m	bocal x30
499778	16 mm	haute résistance	rouleau 2 m	bocal x30
499779	19 mm	haute résistance	rouleau 2 m	bocal x30
499780	22 mm	haute résistance	rouleau 2 m	bocal x30

- ✓ Fond de jante Haute Résistance 100% coton
- ✓ Excellente tenue à la pression et aux hautes températures lors de l'échauffement de la jante au freinage

Fabriqué en France



489203
489204
489205

364698

364702
364721

364717

499776 499779
499777 499780
499778



FONDS DE JANTE ADHESIF à l'unité

Référence	Largeur	Rouleaux
493923	16 mm	rouleau 50 m
493924	18 mm	rouleau 50 m
515222	20 mm	rouleau 50 m

- ✓ Matière : polyester
- ✓ Couleur : noir
- ✓ Vendu à l'unité

Fabriqué en France

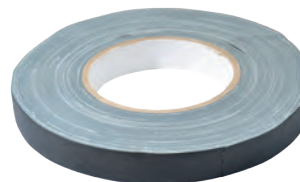

PNEUMATIQUES

ROUES

TRANSMISSION

FREINAGE

PÉRIPHÉRIQUES

ATELIER

ACCESSOIRES

ÉLECTRONIQUE

ÉQUIPEMENTS
DU CYCLISTE



FONDS DE JANTE JANTEX ADHESIF BOYAU à l'unité

Référence	Type	Largeur	Caractéristique	Rouleaux
3931	JANTEX 75	18 mm	pour 2 roues	rouleau 4.15 m
485301	JANTEX 14	18 mm	pour 2 roues	rouleau 4.15 m
493313	JANTEX 14	18 mm	pour 1 roue	
503849	JANTEX 14	21 mm	pour 1 roue	

- ✓ Toile adhésive tressée coton avec liner plastifié
- ✓ Nouveau liner plastique, plus facile à utiliser pour le centrage du boyau
- ✓ Pas de temps de séchage
- ✓ Bande adhésive double face pour coller les boyaux sur les jantes carbone ou Aluminium
- ✓ Très haute résistance à la température (jusqu'à 300°C) pour un maximum de sécurité
- ✓ Composé de trois couches spécifiques pour une adhérence exceptionnelle du boyau sur la jante
- ✓ Très facile à utiliser, collage immédiat

Fabriqué en France

+ PRODUITS

Spécifique Boyaux



3931



493313



485301



FOND DE JANTE HAUTE PRESSION SOUPLE

Référence	Largeur	Couleur	Quantité
508780	34 mm	bleu	x1
508781	38 mm	bleu	x1
508782	41 mm	bleu	x1
508783	45 mm	bleu	x1



Fonds de jantes

Rim tape



FONDS DE JANTE SOUPLE PVC VTT / VTC

Référence	Dimension	Largeur	Couleur	Quantité
491617	29" (622)	20 mm	bleu	x2

- ✓ Souples et élastiques, les fonds de jante en PVC permettent un montage facile et sont très résistants aux hautes pressions (8 bars / 116 psi)
- ✓ La matière PVC renforce la protection contre les crevaisons et garde une excellente tenue aux hautes températures lors du freinage



FOND DE JANTE ADHÉSIF BOYAU

Référence	Caractéristique	Largeur	Poids
485289	spécial jante carbone	19 mm	30 g

- ✓ Bande adhésive double face pour coller les boyaux sur les jantes carbone ou Aluminium
- ✓ Très haute résistance à la température (jusqu'à 300°C) pour un maximum de sécurité
- ✓ Composé de trois couches spécifiques pour une adhérence exceptionnelle du boyau sur la jante
- ✓ Liner plastifié pour un centrage du boyau idéal
- ✓ Très facile à utiliser, collage immédiat
- ✓ Valable pour 1 roue

+ PRODUITS

Spécifique Boyaux



FONDS DE JANTE ENFANT à l'unité

Référence	Dimension	Largeur
255450	12 1/2 x 2 1/4	13 mm
3918	14" (350A)	13 mm
3919	16" (400A)	13 mm
3922	20" (500A)	13 mm

- ✓ Matière : caoutchouc
- ✓ Couleur : noir



FONDS DE JANTE VTC/VILLE à l'unité

Référence	Dimension	Largeur
3923	22" (550A)	13 mm
3927	700x35 (622)	16 mm

- ✓ Matière : caoutchouc
- ✓ Couleur : noir



FONDS DE JANTE VTT/VILLE à l'unité

Référence	Dimension	Largeur
3924	24" (600A)	13 mm
3925	24"/26"	22 mm
255483	26" x 1,75 (559)	16 mm
488387	26" x 1,75 (559)	34 mm

- ✓ Matière : caoutchouc
- ✓ Couleur : noir



FONDS DE JANTE ROUTE à l'unité

Référence	Dimension	Largeur
458513	700x23 (622)	10 mm

- ✓ Matière : caoutchouc
- ✓ Couleur : noir

PNEUMATIQUES

ROUES

TRANSMISSION

FREINAGE

PÉRIPHÉRIQUES

ATELIER

ACCESSOIRES

ÉLECTRONIQUE

ÉQUIPEMENTS DU CYCLISTE

Sélection
CGN

FONDS DE JANTE 20 pouces à l'unité

3920
175968
3922

Référence	Type	Dimension	Largeur
175968	VTT/VILLE/BMX	20x1.75 (500)	16 mm
3920	BMX	20x1,75 (500)	19 mm
3922	ENFANT	20" (500)	13 mm
488386	BMX	20x1.75 (500)	25 mm
488290	BMX	20x1.75 (500)	34 mm

- ✓ Matière : caoutchouc
- ✓ Couleur : noir



488290



488386

Sélection
CGN

FOND DE JANTE VTT à l'unité

Référence	Type	Dimension	Matière	Couleur	Largeur
492135	VTT FAT BIKE	26x65 (559)	caoutchouc	rouge	65 mm



Sélection
CGN

BLOPAGE VTT ARRIERE AXE TRAVERSANT POUR REMORQUE

Référence	Couleur	Axe	Entraxe	Type	Pas
508330	noir	12 mm	142/148 mm	Maxle	1,5
508331	noir	12 mm	142/148 mm	Shimano	1,75
508334	noir	12 mm	142/148 mm	Syntace	1,00





Moyeux

Hub

SHIMANO

MOYEUX M475 VTT - DISQUE 6 TROUS

Référence	Type	Trous	
441221	avant	32	
489567	avant	36	
441219	arrière	32	cassette 8/9/10/11 vitesses



MOYEUX DISQUE CENTER LOCK **NOUVEAUTÉ**

Référence	Type	Trous	
504446	arrière	32	cassette 9/10/11 vitesses



SHIMANO

MOYEUX VTC/VTT 36 TROUS - 3 VITESSES

Référence	Type	Modèle	Couleur	Longueur		Poids
489569	arrière	NEXUS SG3-R40A	argent	120/127 mm	frein tambour	885 g



SHIMANO

BLOCAGES AXE TRAVERSANT - Ø 12 mm

Référence	Couleur	Longueur	Spécifique	Poids	Pas
495924	noir	100 mm	Route	65 g	1,5
495925	noir	142 mm	Route	75 g	1,5
503972	noir	148 mm	VTT	77 g	1,5
503973	noir	142 mm	VTT	75 g	1,5



SHIMANO

KITS PIÈCES MOYEU

Référence	Modèle	Vitesse	
499489	NEXUS	7 vitesses	rondelles et écrou fixation
499488	NEXUS	7 vitesses	rondelles + écrou fixation + flasques (kit 7 pièces)
499490	NEXUS 8S56	8 vitesses	rondelles et écrou fixation



SHIMANO

SERRE CABLE FREIN **NOUVEAUTÉ**

Référence	modèle		quantité
497343	NEXUS	BRLM80	x1
497344	NEXUS		x1



SHIMANO

TIGE DE POUSSEE **NOUVEAUTÉ**

Référence	modèle	
504481	NEXUS 3	81,85 mm



PNEUMATIQUES

ROUES

TRANSMISSION

FREINAGE

PÉRIPHÉRIQUES

ATELIER

ACCESSOIRES

ÉLECTRONIQUE

ÉQUIPEMENTS
DU CYCLISTE

Moyeux

Hub

Sélection
CGN

AXES MOYEU

Référence	Type	Diamètre	Axe	Longueur
277165	avant	Ø 9 mm	creux	108 mm
479961	avant	Ø 14 mm	plein	140 mm
277390	arrière	Ø 10 mm	creux	140 mm
460684	arrière	Ø 10 mm	creux	145 mm
277170	arrière	Ø 10 mm	plein	175 mm
479962	arrière	Ø 14 mm	plein	180 mm

277165



479961
479962



277390



460684



277170



BAGUES À BILLES

Référence	Type	Diamètre	
170655	avant	Ø 20 mm	7 billes
170660	arrière	Ø 25 mm	7 billes
451050	malettes	(direction, pédalier, moyeu)	

170655



170660



451050

BOÎTE DE 144 GROSSES BILLES

9015	Ø 3.17 mm
9016	Ø 3.96 mm
506906	Ø 4.50 mm NOUVEAUTÉ
9019	Ø 4.76 mm
9020	Ø 4.80 mm
9021	Ø 5.00 mm
9022	Ø 5.50 mm
9023	Ø 5.55 mm

9024	Ø 5.80 mm
9025	Ø 6.35 mm NOUVEAUTÉ
9027	Ø 6.50 mm
9029	Ø 7.00 mm

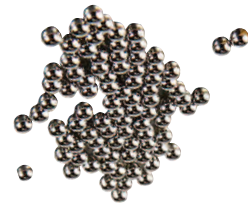

Blocages rapides

Sélection
CGN

Référence	Caractéristique	Couleur	Type	Poids
268920	tige acier - levier alu Entraxe avant 135 mm	rouge	avant	60 g
5309	acier Entraxe avant 135 mm	argent	avant	50 g
509546	tige acier - levier alu Entraxe avant 135 mm	noir	avant	60 g

268920



5309



NOUVEAUTÉ

509546





Blocages rapides

Wheel bearing - Valve cap

Blocages rapides



Référence	Caractéristique	Couleur	Type	Poids
268968	tige acier - levier alu Entraxe arrière 175 mm	rouge	arrière	64 g
5310	acier - Entraxe arrière 175 mm	argent	arrière	54 g
509547	tige acier - levier alu Entraxe arrière 175 mm	noir	arrière	64 g



NOUVEAUTÉ

Sélection CGN PAR Paire - ALU

Référence	Couleur	Poids
480708	noir	65 g
480706	bleu	65 g
480707	rouge	65 g
509577	noir	

- ✓ Entraxe avant 135 mm
- ✓ Entraxe arrière 175 mm



Sélection CGN BLOCAGES AXE TRAVERSANT - Ø 12 mm

Référence	Couleur	Axe	Entraxe	Type	Pas
508330	noir	12 mm	142/148 mm	MAXLE	1,5
508331	noir	12 mm	142/148 mm	SHIMANO	1,75
508334	noir	12 mm	142/148 mm	SYNTACE	1,00
495925	noir	12 mm	142 mm	SHIMANO	1,5
495924	noir	12 mm	100 mm	SHIMANO	1,5
503973	noir	12 mm	142 mm	SHIMANO	1,5
503972	noir	12 mm	148 mm	SHIMANO	1,5



Optimiz ATTACHE-REMORQUES

Référence	Matière	Attelage	Poids
495556	alu	Pour remorque mono-roue / Entraxe 135 mm compatible avec remorques Ref. 480326 - 505428 - 509487	143 g

495556



Sélection CGN BLOCAGE RAPIDE NOUVEAUTÉ

Référence	Type	Couleur	Dimensions
508321	fixer un porte bagage sur cadre sans oeillet bas	noir	137/177 mm



489572



7393

Optimiz BLOCAGE RAPIDE ANTIVOL NOIR

Référence	type
498882	roue avant/roue arrière/tige de selle

NOUVEAUTÉ BLOCAGE RAPIDE TIGE DE SELLE

Référence	type	Couleur	Poids
489572	tige acier - levier alu - Entraxe 50 mm	noir	32 g
7393	tige acier - levier alu - Entraxe 50 mm	argent	39 g

PNEUMATIQUES

ROUES

TRANSMISSION

FREINAGE

PÉRIPHÉRIQUES

ATELIER

ACCESSOIRES

ÉLECTRONIQUE

ÉQUIPEMENTS DU CYCLISTE



RAYON AVEC ÉCROUS COUDÉS INOX ARGENT à l'unité

Référence	Diamètre	Longueur
467115	Ø 1.8 mm	258 mm



RAYONS AVEC ÉCROUS COUDÉS INOX NOIR à l'unité

Référence	Diamètre	Longueur
459440	Ø 1.8 mm	256 mm
459442	Ø 1.8 mm	260 mm

RAYONS AVEC ÉCROUS COUDÉS INOX ARGENT à l'unité

Référence	Diamètre	Longueur
489744	Ø 2 mm	190 mm
489745	Ø 2 mm	235 mm
459436	Ø 2 mm	250 mm
489545	Ø 2 mm	252 mm
489546	Ø 2 mm	254 mm
489547	Ø 2 mm	256 mm
489548	Ø 2 mm	260 mm
459438	Ø 2 mm	262 mm
489549	Ø 2 mm	264 mm
459445	Ø 2 mm	266 mm
489550	Ø 2 mm	268 mm
489551	Ø 2 mm	270 mm
459437	Ø 2 mm	280 mm
259068	Ø 2 mm	281 mm
259087	Ø 2 mm	283 mm
489552	Ø 2 mm	285 mm
489553	Ø 2 mm	288 mm
489554	Ø 2 mm	290 mm
489555	Ø 2 mm	292 mm
259197	Ø 2 mm	295 mm
475241	Ø 2 mm	297 mm
483667	Ø 2 mm	300 mm

RAYONS AVEC ÉCROUS COUDÉS INOX NOIR à l'unité

Référence	Diamètre	Longueur
489556	Ø 2 mm	250 mm
489557	Ø 2 mm	252 mm
459439	Ø 2 mm	254 mm
489558	Ø 2 mm	258 mm
459457	Ø 2 mm	261 mm
459443	Ø 2 mm	262 mm
459459	Ø 2 mm	263 mm
459444	Ø 2 mm	264 mm
489559	Ø 2 mm	266 mm
489560	Ø 2 mm	268 mm
489561	Ø 2 mm	270 mm
489562	Ø 2 mm	272 mm
489564	Ø 2 mm	274 mm
489563	Ø 2 mm	276 mm
479259	Ø 2 mm	278 mm
459461	Ø 2 mm	279 mm
459462	Ø 2 mm	280 mm
459465	Ø 2 mm	283 mm
459466	Ø 2 mm	285 mm
459467	Ø 2 mm	286 mm
459468	Ø 2 mm	287 mm
459469	Ø 2 mm	289 mm
459446	Ø 2 mm	290 mm
459447	Ø 2 mm	292 mm
459448	Ø 2 mm	294 mm
459449	Ø 2 mm	296 mm
459450	Ø 2 mm	298 mm
495739	Ø 2 mm	299 mm
459451	Ø 2 mm	300 mm



RAYONS AVEC ÉCROUS E-BIKE/VAE INOX ARGENT À L'UNITÉ à l'unité

Référence	Diamètre	Longueur
508599	Ø 2,3 mm	120 mm
508600	Ø 2,3 mm	130 mm
505223	Ø 2,3 mm	162 mm
505224	Ø 2,3 mm	166 mm
504344	Ø 2,3 mm	172 mm
504339	Ø 2,3 mm	179 mm
504341	Ø 2,3 mm	192 mm
504343	Ø 2,3 mm	198 mm
504342	Ø 2,3 mm	218 mm
504340	Ø 2,3 mm	224 mm
504262	Ø 2,3 mm	225 mm
504263	Ø 2,3 mm	256 mm



RAYONS SANS ÉCROU

Référence	Modèle	Caratéristique		Longueur
489890	RS31	avant	compatible MAVIC KSYRIUM/AKSIUM	276 mm
489891	RS31	arrière côté roue libre	compatible MAVIC KSYRIUM/AKSIUM	298 mm

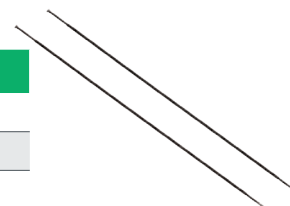

KIT RAYONS **NOUVEAUTÉ**

Référence	Modèle		Longueur
491028	R1	Kit 3AV + 3AR	275 + 280
491029	R2	Kit 3AV + 3AR	269 + 263
491030	R3	Kit 4AV + 2AR	290 + 295

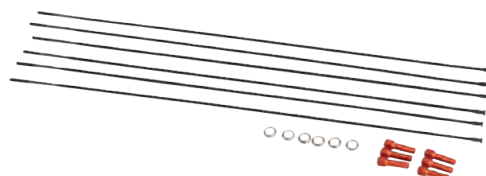

TENSIOMETRE A RAYON **NOUVEAUTÉ**

Référence		Couleur
511797	TB-ST12	orange



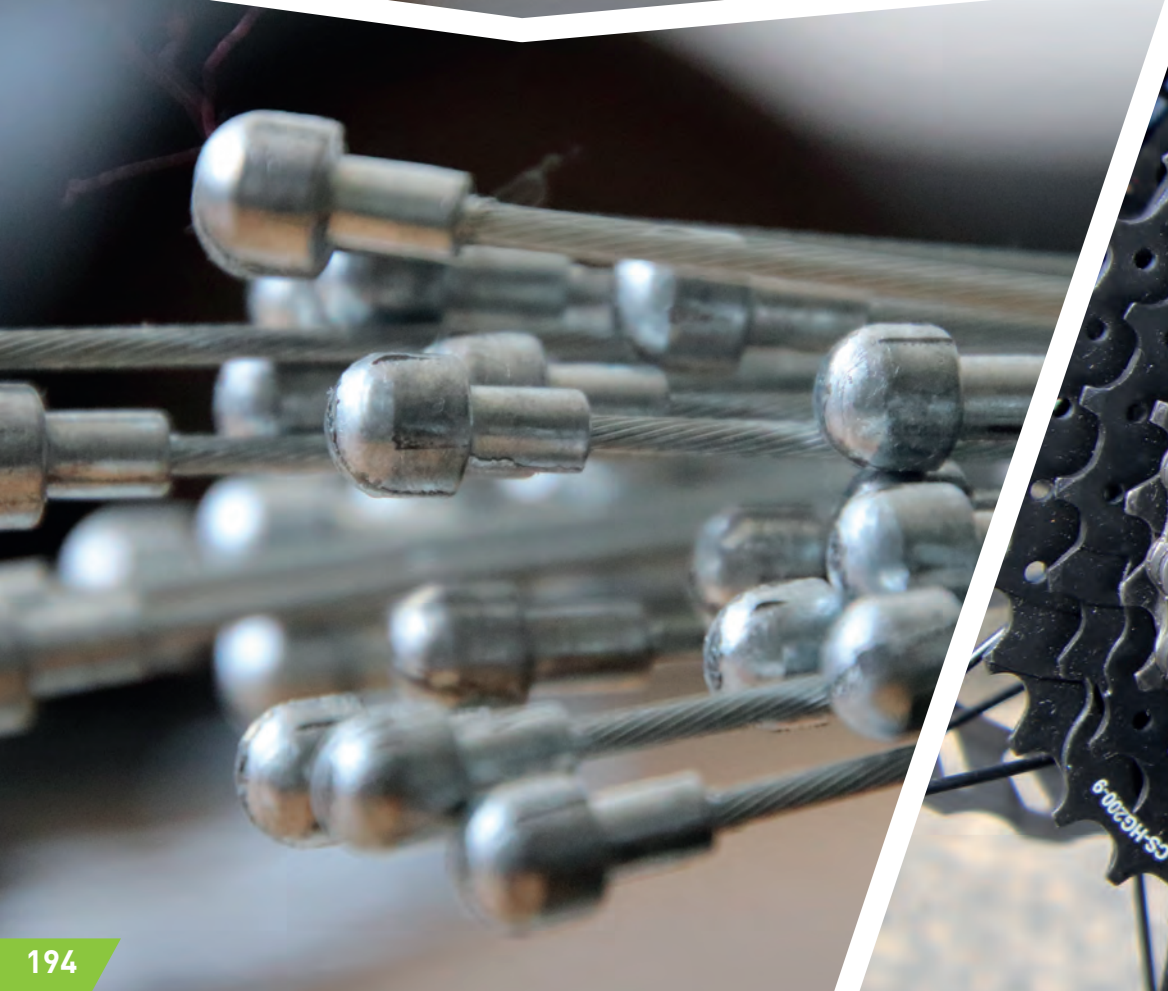
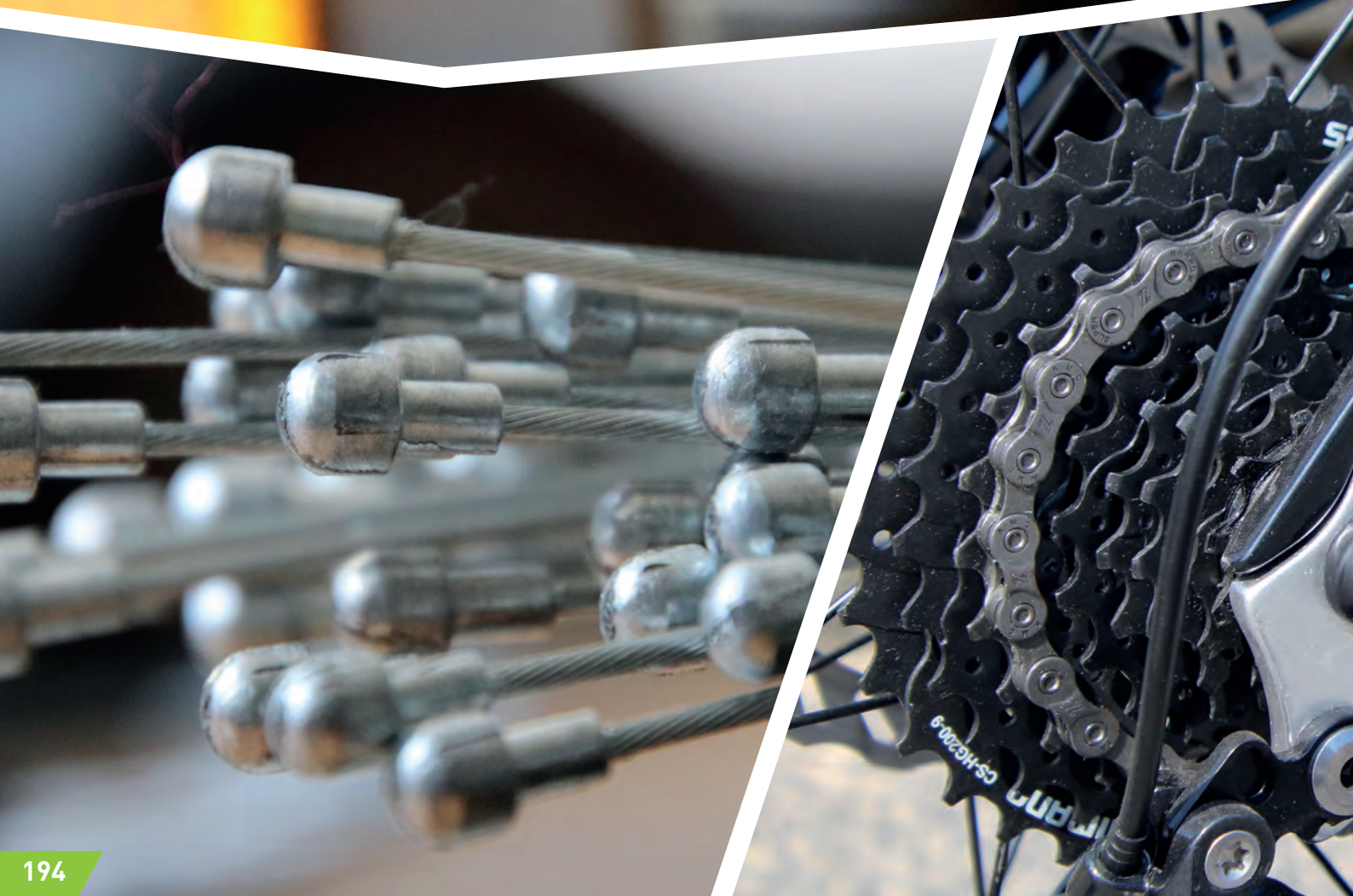

Transmission

Transmission

- ✓ Chaînes _____ p. **196**
- ✓ Attaches-rapides _____ p. **202**
- ✓ Cassettes _____ p. **204**
- ✓ Roues-Libres _____ p. **220**
- ✓ Corps de cassette _____ p. **222**
- ✓ Pignons _____ p. **224**
- ✓ Dérailleurs arrière _____ p. **230**
- ✓ Dérailleurs avant _____ p. **243**
- ✓ Manettes de dérailleurs _____ p. **250**
- ✓ Capots frontaux _____ p. **269**
- ✓ Repose-mains _____ p. **270**
- ✓ Pédaliers _____ p. **273**
- ✓ Accessoires pédaliers _____ p. **293**
- ✓ Manivelles de pédaliers _____ p. **294**
- ✓ Boîtiers de pédalier _____ p. **296**
- ✓ Cuvettes de pédalier _____ p. **302**
- ✓ Accessoires boîtiers de pédaliers _____ p. **307**
- ✓ Plateaux _____ p. **308**
- ✓ Pédales _____ p. **336**
- ✓ Cale-pédales _____ p. **358**
- ✓ Câbles et gaines de dérailleurs _____ p. **361**
- ✓ Câbles supports électriques VAE _____ p. **367**
- ✓ Pattes dérailleurs _____ p. **368**



PNEUMATIQUE

ROUE

TRANSMISSION

FREINAGE

PÉRIPHÉRIQUE

ATELIER

ACCESSOIRE

ÉLECTRONIQUE

ÉQUIPEMENT
DU CYCLISTE

Chaînes 12 Vitesses

SHIMANO

503978	126 maillons	HG-M9100 XTR	attache rapide E-BIKE/VAE	VTT	
503978	126 maillons	HG-M9190 XTR	attache rapide VTT/E-BIKE/VAE	VTT	
504891	126 maillons	HG-M8100 DEORE XT	attache rapide VTT/E-BIKE/VAE	VTT	
504892	138 maillons	HG-M8100 DEORE XT	attache rapide VTT/E-BIKE/VAE	VTT	
504890	126 maillons	HG-M7100 SLX	attache rapide VTT/E-BIKE/VAE	VTT	
504889	138 maillons	HG-M7100 SLX	attache rapide VTT/E-BIKE/VAE	VTT	
509077	116 maillons	HG-M6100 DEORE		VTT	NOUVEAUTÉ
509079	126 maillons	HG-M6100 DEORE	attache rapide	VTT	NOUVEAUTÉ
509078	138 maillons	HG-M6100 DEORE	attache rapide	VTT	NOUVEAUTÉ



SRAM. POWER LOCK = ATTACHE RAPIDE

495196	argent	126 maillons	PC X01 EA- GLE	HOLLOW PIN (axe creux) POWER LOCK	attache rapide	VTT
498257	argent	126 maillons	PC GX EAGLE	SOLID PIN (axe plein) POWER LOCK	attache rapide	VTT
502146	gris	126 maillons	PC NX EAGLE	SOLID PIN (axe plein) POWER LOCK	attache rapide	VTT
504971	argent	114 maillons	FORCE D1	FLATTOP/HARD CHROME	attache rapide	ROUTE



SUNRACE

497894	argent	126 maillons	CN12S	attache rapide	ROUTE/VTT
--------	--------	--------------	-------	----------------	-----------



Chaînes 11 Vitesses

SHIMANO POWER LOCK = ATTACHE RAPIDE

488656	116 maillons	HG-901 DURA-ACE/XTR	attache rapide VTT/E BIKE / VAE	ROUTE/VTT
485148	116 maillons	HG-701 ULTEGRA/XT	attache rapide VTT/E BIKE / VAE	ROUTE/VTT
488655	116 maillons	HG-601 105/SLX	attache rapide VTT/E BIKE / VAE	ROUTE/VTT
511481	126 maillons	HG-601 - 105 / SLX	attache rapide compatible VTT/E BIKE / VAE	ROUTE/VTT NOUVEAUTÉ
502739	116 maillons	HG-E8000	attache rapide E-BIKE/VAE - MONO PLATEAU	
502738	138 maillons	HG-E8000	attache rapide E-BIKE/VAE - MONO PLATEAU	



SRAM. POWER LOCK = ATTACHE RAPIDE

485418	argent	114 maillons	PC-1170 FORCE/RED 22	HOLLOW PIN (axe creux) attache rapide	ROUTE
492309	argent	114 maillons	PC-1130 RIVAL 22/GX	SOLID PIN (axe plein) attache rapide	ROUTE
513986	argent	120 maillons	PC-1130 RIVAL 22	SOLID PIN attache rapide	ROUTE NOUVEAUTÉ
495195	argent	114 maillons	PC-1110 APEX/NX	SOLID PIN (axe plein) attache rapide	ROUTE
482657	argent	118 maillons	PC-XX1 VTT	HOLLOW PIN (axe creux) attache rapide	VTT
504970	argent	118 maillons	PC-X1	SOLID PIN attache rapide	VTT





Chaînes

Chains

Chaînes 11 Vitesses



492185	argent	116 maillons	CN11A		attache rapide	ROUTE/VTT
503214	gris	126 maillons	CN11E	VTT/E-BIKE/VAE	attache rapide	ROUTE/VTT
499507	argent	126 maillons	CN11A	pour pignon 50 dents	attache rapide	ROUTE/VTT



Chaînes 10 Vitesses



460114	114 maillons	CN-6600 (ULTEGRA)	ROUTE
476347	116 maillons	CN-6701 (ULTEGRA)	ROUTE
487724	116 maillons	CN-4601 (TIAGRA)	ROUTE
484637	116 maillons	CN-HG95 (DEORE XT)	VTT
485147	116 maillons	CN-HG54 (DEORE)	VTT
492001	138 maillons	HG-E6090	E-BIKE/VAE - MONO PLATEAU



POWER LOCK = ATTACHE RAPIDE

459709	argent	114 maillons	PC-1071 FORCE/X9	HOLLOW PIN (axe creux) attache rapide	ROUTE/VTT
488354	argent	114 maillons	PC-1051 RIVAL/X7	SOLID PIN (axe plein) attache rapide	ROUTE/VTT
476359	argent	114 maillons	PC-1031 APEX	SOLID PIN (axe plein) attache rapide	ROUTE



477606	argent	116 maillons	CNR10	HOLLOW PIN (axe creux)	attache rapide	ROUTE/VTT
492242	gris	116 maillons	CN10A		attache rapide	ROUTE/VTT
492244	argent	116 maillons	CN10A		attache rapide	ROUTE/VTT
503212	gris	136 maillons	CN10E		attache rapide	E-BIKE/VAE



PNEUMATIQUES

ROUES

TRANSMISSION

FREINAGE

PÉRIPHÉRIQUES

ATELIER

ACCESSOIRES

ÉLECTRONIQUE

ÉQUIPEMENTS DU CYCLISTE

Chaînes 9 Vitesses

SHIMANO

377421	argent	114 maillons	HG-93	ULTEGRA/XT	Route/VTT
377447	gris	116 maillons	HG-53	TIAGRA/DEORE	Route/VTT
492000	gris	138 maillons	HG-E6070	E-BIKE/VAE MONO PLATEAU	



SRAM

459711	argent	114 maillons	PC-971	attache rapide	ROUTE/VTT
459712	gris	114 maillons	PC-951	attache rapide	ROUTE/VTT



SUNRACE

497909	argent	116 maillons	CNM99	ROUTE/VTT	HOLLOW PIN	attache rapide
477608	argent	116 maillons	CNM94	ROUTE/VTT		attache rapide
497908	gris	116 maillons	CNM94	ROUTE/VTT		attache rapide
503211	argent	138 maillons	CNM9E	E-BIKE/VAE		



Optimiz

479273	gris	114 maillons	ROUTE/VTT	attache rapide
--------	------	--------------	-----------	----------------





Chaînes

Chains

PNEUMATIQUES

ROUES

TRANSMISSION

FREINAGE

PÉRIPHÉRIQUES

ATELIER

ACCESSOIRES

ÉLECTRONIQUE

ÉQUIPEMENTS
DU CYCLISTE

Chaînes 8 Vitesses

SRAM **NOUVEAUTÉ**  POWER LOCK = ATTACHE RAPIDE

513600	argent	114 maillons	PC-850	POWER LINK	attache rapide	ROUTE/VTT
--------	--------	--------------	--------	------------	----------------	-----------

COMPATIBLE SHIMANO



497907	argent	116 maillons	CNM89	ROUTE/VTT	HOLLOW PIN	attache rapide
496853	argent	116 maillons	CNM84	ROUTE/VTT		attache rapide
496854	gris	116 maillons	CNM84	ROUTE/VTT		attache rapide



COMPATIBLE SHIMANO



458821	argent	116 maillons	KMC Z51S	ROUTE/VTT		
--------	--------	--------------	----------	-----------	--	--



COMPATIBLE SHIMANO

Chaînes 6/7/8 Vitesses



466893	116 maillons	HG-40	x1	ROUTE/VTT/VTC
500037	116 maillons	HG-40	x 20 (vrac)	ROUTE/VTT/VTC



6607	argent	114 maillons	PC-870 7/8V	ROUTE/VTT	attache rapide
5606	gris	114 maillons	PC-830	ROUTE/VTT	attache rapide
513610	gris	114 maillons	PC-830	ROUTE/VTT	attache rapide (vrac x25) NOUVEAUTÉ



COMPATIBLE SHIMANO



Chaînes 6/7 Vitesses



477607	gris	116 maillons	CNM54	ROUTE/VTT/VTC
--------	------	--------------	-------	---------------



COMPATIBLE
SHIMANO

Chaînes 5/6 Vitesses



479103	noir	116 maillons	CNM22	ROUTE/VTT/VTC
--------	------	--------------	-------	---------------



COMPATIBLE
SHIMANO



Chaînes

Chains

Chaînes Mono-vitesse

SHIMANO

NEXUS

488352	114 maillons	1/3V	NEXUS	NX10
500036	114 maillons	1/3V	NEXUS	NX10 (vrac x20)



SRAM.

BMX / FIXIE / PISTE

297299	114 maillons	PC-1 nickelé	1/3V	attache rapide
--------	--------------	--------------	------	----------------



SunRACE

BMX / FIXIE / PISTE

503209	anti-rouille	136 maillons	CNS1E	1/3V	E-BIKE/VAE
481385	argent	102 maillons	CNX46	1/3V	renforcé E-BIKE/VAE



YBN.

BMX / FIXIE / PISTE

ANTI-ROUILLE
POWER LOCK = ATTACHE RAPIDE

329155	argent	112 maillons	S410RB	attache rapide
--------	--------	--------------	--------	----------------



PNEUMATIQUES

ROUES

TRANSMISSION

FREINAGE

PÉRIPHÉRIQUES

ATELIER

ACCESSOIRES

ÉLECTRONIQUE

ÉQUIPEMENTS
DU CYCLISTE

Attaches rapides - chaîne 12 vitesses

SHIMANO

504950 x2 CN910



SRAM

501609 x4



CLARKS EXCEED YOUR LIMITATIONS **NOUVEAUTÉ**

510876 x1

510877 x2

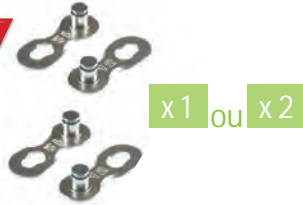

SUNRACE

497920 x10



Attaches rapides - chaîne 11 vitesses

SHIMANO

504949 x2 CN900



SRAM

499856 Powerlock® x4



CLARKS EXCEED YOUR LIMITATIONS **NOUVEAUTÉ**

510874 x1

510875 x2



SUNRACE

492280 x10



OPTIMIZ MADE TO MOVE

483382 x2



Attaches rapides - chaîne 10 vitesses

SRAM

499857 PC 1090/1070 x4

x 4



CLARKS EXCEED YOUR LIMITATIONS **NOUVEAUTÉ**

510872 x1

510873 x2

x 1 ou x 2



SUNRACE

479712 x10

x 10



OPTIMIZ MADE TO MOVE

460150 x2

x 2



Attaches rapides - chaîne 9 vitesses

SRAM

499854 PC 951/971/991 x4

x 4



CLARKS EXCEED YOUR LIMITATIONS **NOUVEAUTÉ**

510870 x1

510871 x2

x 1 ou x 2



SUNRACE

481173 x10

x 10



OPTIMIZ MADE TO MOVE

321264 x2

x 2





Attaches rapides

Chain link

Attaches rapides - chaîne 8 vitesses

SRAM

499858	PC 48/58/68	x4
--------	-------------	----



x 4

CLARKS
EXCEED YOUR LIMITATIONS

NOUVEAUTÉ

510868	x1	5/8V
--------	----	------

510869	x2	5/8V
--------	----	------



x1 ou x2

Attaches rapides - chaîne 7/8 vitesses

SUNRACE

477609	x10
--------	-----



x 10

Attaches rapides - chaîne 5/6 vitesses

Sélection
CGN

8865	x4
------	----

8866	x2
------	----



x 4



x 2

Attaches rapides - chaîne 1/3 vitesses

KMC

321279	3.30	x2
--------	------	----



x 2

Sélection
CGN

485091	avec épingle argent 3.30	x1
--------	--------------------------	----

481860	avec épingle noir 3.30	x1
--------	------------------------	----



x 1

x 1

Axes connexion

SHIMANO

491473	11 vitesses	DURA-ACE/ULTEGRA	x3
--------	-------------	------------------	----

460112	10 vitesses	DURA-ACE/ULTEGRA	x3
--------	-------------	------------------	----

250769	9 vitesses		x3
--------	------------	--	----

250754	6/7/8 vitesses		x3
--------	----------------	--	----



réf. 491473



réf. 460112



réf. 250769



réf. 250754

Guides / Tendeurs chaînes

Optimiz
MOVES TO MOVE (®)

486234	noir	VTT	x1
--------	------	-----	----

484259	noir	BMX axe Ø 10	x1
--------	------	--------------	----

484260	noir	BMX axe Ø 14	x1
--------	------	--------------	----



réf. 467832



réf. 484259



réf. 484260

PNEUMATIQUES

ROUES

TRANSMISSION

FREINAGE

PÉRIPHÉRIQUES

ATELIER

ACCESSOIRES

ÉLECTRONIQUE

ÉQUIPEMENTS DU CYCLISTE



Cassettes Route

Speed cassette road

Infos techniques



ROUE LIBRE

Une roue libre pourra uniquement être montée sur une roue avec un moyeu à visser et **une cassette** pourra uniquement être montée sur une roue composée d'un moyeu ayant un corps de cassette.

La roue libre se compose d'un assemblage de pignons qui forment à eux tous un seul et unique bloc.

La cassette se compose de plusieurs pignons indépendants qui vont s'enfiler un à un sur ce corps en suivant des cannelures, puis être maintenus via un écrou vissé en dernier.

Cassettes Route - 12 vitesses

SHIMANO NOUVEAUTÉ

518481	DURA ACE (R9200)	11-12-13-14-15-17-19-21-24-27-30-34	253 g
518480	DURA ACE (R9200)	11-12-13-14-15-16-17-19-21-24-27-30	223 g
518479	DURA ACE (R9200)	11-12-13-14-15-16-17-18-19-21-24-28	208 g
518478	ULTEGRA (R8100)	11-12-13-14-15-17-19-21-24-27-30-34	345 g
518477	ULTEGRA (R8100)	11-12-13-14-15-16-17-19-21-24-27-30	291 g



SRIDE NOUVEAUTÉ

518050	CS-R400	11-12-13-14-15-17-19-21-23-26-30-34	392 g	compatible Shimano
518049	CS-R400	11-12-13-14-15-16-17-19-21-23-26-30	329 g	compatible Shimano



Cassettes Route - 11 vitesses

SHIMANO

485141	HG ULTEGRA (R8000)	11-12-13-14-16-18-20-22-25-28-32	292 g
501646	HG ULTEGRA (R8000)	11-12-13-14-15-17-19-21-24-27-30	269 g
486958	HG ULTEGRA (R8000)	11-12-13-14-15-16-17-19-21-23-25	232 g
485140	HG ULTEGRA (R8000)	11-12-13-14-15-17-19-21-23-25-28	251 g
485142	HG ULTEGRA (R8000)	12-13-14-15-16-17-18-19-21-23-25	243 g
496187	HG ULTEGRA (R8000)	14-15-16-17-18-19-20-21-23-25-28	300 g
500825	HG 105 (R7000)	11-13-15-17-19-21-23-25-27-30-34	310 g
500806	HG 105 (R7000)	11-12-13-14-16-18-20-22-25-28-32	305 g
500805	HG 105 (R7000)	11-12-13-14-15-17-19-21-24-27-30	295 g
500804	HG 105 (R7000)	11-12-13-14-15-17-19-21-23-25-28	290 g
500807	HG 105 (R7000)	12-13-14-15-16-17-18-19-21-23-25	280 g



PNEUMATIQUES

ROUES

TRANSMISSION

FREINAGE

PÉRIPHÉRIQUES

ATELIER

ACCESSOIRES

ÉLECTRONIQUE

ÉQUIPEMENTS DU CYCLISTE

Cassettes Route - 11 vitesses

SRAM NOUVEAUTÉ

515813	PG-1170	FORCE 22	11-12-13-15-17-19-22-25-28-32-36	360 g	compatible Shimano
515812	PG-1170	FORCE 22	11-12-13-14-15-17-19-22-25-28-32,	300 g	compatible Shimano
515811	PG-1170	FORCE 22	11-12-13-14-15-16-17-19-22-25-28	255 g	compatible Shimano
515810	PG-1170	FORCE 22	11-12-13-14-15-16-17-19-21-23-26	247 g	compatible Shimano
515809	PG-1170	FORCE 22	11-12-13-14-15-16-17-19-21-23-25	260 g	compatible Shimano
515806	PG-1130	RIVAL 22	11-12-13-14-15-16-17-19-22-25-28	271 g	compatible Shimano
515805	PG-1130	RIVAL 22	11-12-13-14-15-16-17-19-21-23-26	260 g	compatible Shimano



MICHE PRIMATO
Compatible SHIMANO +/- 255 g

493162	11-12-13-14-15-17-19-21-24-28-32
485531	11-12-13-14-15-16-17-18-19-21-23
501664	12-13-14-15-17-19-21-24-27-30-34
494781	12-13-14-15-17-19-21-23-26-29-32
485528	12-13-14-15-17-19-21-23-25-27-30
485530	12-13-14-15-16-17-19-21-23-25-27
485529	12-13-14-15-16-17-18-19-21-23-25
501665	13-14-15-16-17-19-21-24-27-30-34
486047	14-15-16-17-18-19-21-23-25-27-30
490480	14-15-16-17-18-19-20-21-23-25-28
486046	14-15-16-17-18-19-20-21-23-25-27
486045	14-15-16-17-18-19-20-21-22-23-25
486874	16-17-18-19-20-21-22-23-24-25-27

+ PRODUITS

Avec écrou de verrouillage



- ✓ Pignon en acier chromé mat
- ✓ Anneau de verrouillage en AL 7075-T6 anodisé dur



Cassettes Route

Speed cassette road

Cassettes Route - 11 vitesses



PRIMATO

Compatible **CAMPAGNOLO** +/- 254 g

485527	12-13-14-15-17-19-21-23-25-27-30
476802	12-13-14-15-16-17-19-21-23-25-27
476804	12-13-14-15-16-17-18-19-21-23-25
476801	12-13-14-15-16-17-18-19-20-21-23
476803	13-14-15-16-17-18-19-21-23-26-29
489373	14-15-16-17-18-19-20-21-22-23-25

- ✓ Pignon acier chromé mat
- ✓ Anneau de verrouillage en AL 7075-T6 anodisé dur



Compatible **SHIMANO**

NOUVEAUTÉ

518048	CS-R400	11-12-13-14-16-18-21-23-25-28-32	360 g
--------	---------	----------------------------------	-------



Compatible **SHIMANO**

503205	CSRX1 noir	11-12-13-15-17-19-21-24-28-32-36
503201	CSRX1 metallic	11-12-13-14-15-17-19-21-24-28-32
503200	CSRX1 metallic	11-12-13-14-15-17-19-21-23-25-28
503199	CSRX1 metallic	11-12-13-14-15-16-17-19-21-23-25
495698	CSRS3	11-12-13-14-15-17-19-21-24-28-32
503202	CSRS3	11-12-13-14-15-17-19-21-23-25-28



PNEUMATIQUES

ROUES

TRANSMISSION

FREINAGE

PÉRIPHÉRIQUES

ATELIER

ACCESSOIRES

ÉLECTRONIQUE

ÉQUIPEMENTS
DU CYCLISTE

Cassettes Route - 10 vitesses

SHIMANO

476235	HG ULTEGRA (6700)	11-12-13-14-15-17-19-21-24-28	242 g
476234	HG ULTEGRA (6700)	11-12-13-14-15-17-19-21-23-25	229 g
476237	HG ULTEGRA (6700)	11-12-13-14-15-16-17-19-21-23	209 g
484129	HG ULTEGRA (6700)	12-13-14-15-17-19-21-24-27-30	261 g
476236	HG ULTEGRA (6700)	12-13-14-15-16-17-19-21-23-25	238 g
460366	HG ULTEGRA (6600)	14-15-16-17-18-19-20-21-23-25	241 g
477650	HG 105 (5700)	11-12-13-14-15-17-19-21-24-28	255 g
466276	HG 105 (5700)	11-12-13-14-15-17-19-21-23-25	245 g
518485	TIAGRA (CS-HG 500)	11-13-15-17-19-21-23-26-30-34	385 g
518484	TIAGRA (CS-HG 500)	11-12-14-16-18-20-22-25-28-32	354 g
485188	HG 500 TIAGRA (4700)	11-12-13-14-15-17-19-21-23-25	+/- 295 g
482633	HG 500 TIAGRA (4700)	12-13-14-15-17-19-21-23-25-28	+/- 295 g



NOUVEAUTÉ

NOUVEAUTÉ

SRAM

Compatible SHIMANO **NOUVEAUTÉ**

515800	PG-1070	11-13-15-17-19-22-25-28-32-36	360 g
515799	PG-1070	11-12-13-15-17-19-22-25-28-32	299 g
515798	PG-1070	11-12-13-14-15-17-19-22-25-28	240 g
515797	PG-1070	11-12-13-14-15-17-19-21-23-25	240 g
515796	PG-1070	11-23 DTS 11-12-13-14-15-16-17-19-21-23	359 g
515804	PG-1070	12-13-15-17-19-22-25-28-32-36	359 g
515803	PG-1070	12-13-14-15-17-19-22-25-28-32	359g
515802	PG-1070	12-13-14-15-16-17-19-22-25-28	299 g
515801	PG-1070	12-13-14-15-16-17-19-21-23	239 g
515789	PG-1030	11-13-15-17-19-22-25-28-32-36	395 g
482652	PG-1030	11-12-13-15-17-19-22-25-28-32	395 g
514056	PG-1030	11-12-13-14- 15-17-19-22-25-28	395 g
515790	PG-1030	11-12-13-14-15-17-19-21-23 -26	395 g
515791	PG-1050	11-12-13-15-17-19-22-25-28-32	299 g
515792	PG-1050	11-12-13-14-15-17-19-22-25-28	280 g
515795	PG-1050	12-13-14-15-17-19-22-25-28-32	371 g
515794	PG-1050	12-13-14-15-16-17-19-22-25-28	289 g
515793	PG-1050	12-13-14-15-16-17-19-21-24-27	284 g

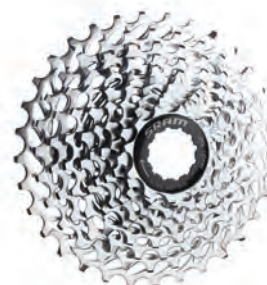
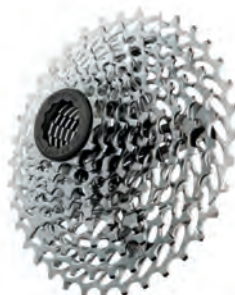



Cassettes Route

Speed cassette road

Cassettes Route - 10 vitesses

MICHE
C.F.N.O.

PRIMATO

Compatible SHIMANO +/- 215 g

484295	11-12-13-15-17-19-21-23-25-28
459796	11-12-13-14-15-16-17-18-19-21
485525	12-13-15-17-19-21-23-25-27-30
484293	12-13-14-15-17-19-21-23-25-28
483842	12-13-14-15-17-19-21-23-25-27
459703	12-13-14-15-16-17-18-19-21-23
484294	13-14-15-16-17-19-21-23-26-29
459704	13-14-15-16-17-18-19-21-23-26
459705	14-15-16-17-18-19-20-21-23-25
467039	16-17-18-19-20-21-22-23-24-25

✓ Pignon acier chromé mat



MICHE
C.F.N.O.

PRIMATO

Compatible CAMPAGNOLO +/- 285 g

484298	11-12-13-15-17-19-21-23-25-28
485526	12-13-15-17-19-21-23-25-27-30
484296	12-13-14-15-17-19-21-23-25-28
484297	13-14-15-16-17-19-21-23-26-29
449809	13-14-15-16-17-18-19-21-23-26
440619	14-15-16-17-18-19-20-21-23-25
488357	16-17-18-19-20-21-22-23-24-25

✓ Pignon acier chromé



PNEUMATIQUES

ROUES

TRANSMISSION

FREINAGE

PÉRIPHÉRIQUES

ATELIER

ACCESSOIRES

ÉLECTRONIQUE

ÉQUIPEMENTS
DU CYCLISTE



Cassettes Route - 10 vitesses



Compatible SHIMANO **NOUVEAUTÉ**

518047	CS-R400	11-13-15-17-19-21-23-25-28-32	371 g
518046	CS-R400	11-12-13-14-15-17-19-21-24-28	273,5 g
518045	CS-R400	11-12-13-14-15-17-19-21-23-25	258 g



Compatible SHIMANO

503204	CSRS0	11-12-13-15-17-19-21-24-28-32	309 g
503203	CSRS0	11-12-13-14-15-17-19-21-24-28	250 g
484321	CSRS0	11-12-13-14-15-17-19-21-23-25	267 g
503520	CSRS1	11-12-13-15-17-19-21-24-28-32	322 g
503519	CSRS1	11-12-13-14-15-17-19-21-24-28	267 g



Cassettes Route - 9 vitesses



484128	HG50 SORA	11-12-14-16-18-20-23-26-30	250 g
286018	HG50 SORA	12-13-14-15-17-19-21-23-25	250 g
286022	HG50 SORA	13-14-15-16-17-19-21-23-25	250 g
286037	HG50 SORA	14-15-16-17-18-19-21-23-25	250 g
496185	HG400 SORA	11-12-13-15-17-19-21-23-25	250 g





Cassettes Route - 9 vitesses

MICHE

PRIMATO

Compatible SHIMANO +/- 240 g

487007	12-13-14-15-17-19-21-24-27
484442	12-13-14-15-17-19-21-23-25
484441	12-13-14-15-16-17-19-21-23
484443	13-14-15-16-17-19-21-23-26
459215	14-15-16-17-18-19-21-23-25
383313	16-17-18-19-20-21-22-23-25



✓ Pignon acier chromé

MICHE

Compatible CAMPAGNOLO +/- 250 g

484440	13-14-15-16-17-19-22-25-28
484438	13-14-15-16-17-19-21-23-26
484439	12-13-14-15-16-17-19-21-23
383294	14-15-16-17-18-19-21-23-25
383309	16-17-18-19-20-21-22-23-25



✓ Pignon acier chromé

MICHE

Montage Moyeux MICHE +/- 214 g

460696	12-13-14-15-17-19-21-23-25
487043	13-14-15-16-17-19-22-25-28
488355	14-15-16-17-18-19-20-21-23
489520	16-17-18-19-20-21-22-23-25



✓ Pignon acier chromé

SUNRACE

Compatible SHIMANO

485303	CSR91	11-12-13-14-16-18-21-24-28	284 g
481443	CSR91	11-12-13-15-17-19-21-23-25	260 g
477621	CSR91	12-13-14-15-17-19-21-23-25	293 g



Cassettes Route - 8 vitesses

MICHE **PRIMATO**
Compatible SHIMANO +/- 214 g

461224	12-13-14-15-17-19-21-23
383347	14-15-16-17-18-20-22-25
383351	16-17-18-19-20-21-23-25

✓ Pignon acier chromé



MICHE **PRIMATO**
Compatible moyeu MICHE
et CAMPAGNOLO +/- 214 g

461888	12-13-14-15-17-19-21-23
383328	14-15-16-17-18-20-22-25
482802	14-15-16-18-20-22-25-28

✓ Pignon acier chromé mat



SUNRACE Compatible SHIMANO

497879	CSR86	11-12-14-16-18-21-24-28	265 g
497869	CSR86	11-12-13-15-17-19-21-23	240 g
484320	CSR86	12-13-15-17-19-21-23-25	285 g



Cassettes Route - 7 vitesses

SHIMANO

225314	HG41 TOURNEY	11-13-15-18-21-24-28	299 g
--------	--------------	----------------------	-------



SUNRACE Compatible SHIMANO

484318	CSR63	12-13-14-16-18-21-24	208 g
--------	-------	----------------------	-------





Cassettes VTT

Speed cassette MTB

Cassettes VTT - 12 vitesses

SHIMANO **NOUVEAUTÉ**

518483	Deore M8100 XT	10-12-14-16-18-21-24-28-33-39-45-51	MICROSPLINE	470 g
518482	Deore M8100 XT	10-12-14-16-18-21-24-28-32-36-40-45	MICROSPLINE	461 g
504887	M7100 SLX	10-12-14-16-18-21-24-28-33-39-45-51	MICROSPLINE	534 g
504888	M7100 SLX	10-12-14-16-18-21-24-28-32-36-40-45	MICROSPLINE	513 g
509075	M6100 DEORE	10-12-14-16-18-21-24-28-33-39-45-51	MICROSPLINE	534 g



Info technique

Se monte comme une roue libre car il y a un filetage

SRAM

496913	XO1 EAGLE (uniquement SRAM XD) noir	10-12-14-16-18-21-24-28-32-36-42-50	355 g
499833	GX EAGLE (uniquement SRAM XD) noir	10-12-14-16-18-22-24-28-32-36-42	450 g
512664	NX EAGLE (Compatible Shimano HG) noir	11-13-15-17-19-22-25-28-32-36-42-50	615g



S-RIDE

NOUVEAUTÉ

513886	CS-M500	argent	11-13-15-17-19-21-24-28-32-36-42-50	617 g
--------	---------	--------	-------------------------------------	-------

SUNRACE

510841	noir	CSMZ91X (Compatible SRAM XD uniquement)	10-12-14-16-18-21-24-28-32-36-42-50	569 g	NOUVEAUTÉ
507941	argent	CSMZ903 (Compatible Shimano)	11-13-15-17-19-21-24-28-33-39-45-51	510 g	NOUVEAUTÉ
507920	argent	CSMZ800 (Compatible Shimano)	11-13-15-17-19-21-24-28-33-39-45-51	600 g	NOUVEAUTÉ
497891	noir	CSMZ90 (Compatible Shimano)	11-13-15-17-19-21-24-28-32-36-42-50	586 g	
497892	argent	CSMZ90 (Compatible Shimano)	11-13-15-17-19-21-24-28-32-36-42-50	586 g	



497891

497892

507941

507920

510841

PNEUMATIQUES

ROUES

TRANSMISSION

FREINAGE

PÉRIPHÉRIQUES

ATELIER

ACCESSOIRES

ÉLECTRONIQUE

ÉQUIPEMENTS
DU CYCLISTE

Cassettes VTT - 11 vitesses

SHIMANO

495728	M8000 XT	11-13-15-17-19-21-24-28-32-37-46	437 g	
492023	M8000 XT	11-13-15-17-19-21-24-28-32-37-42	434 g	
492022	M8000 XT	11-13-15-17-19-21-24-27-31-35-40	411 g	
499422	M7000 SLX	11-13-15-17-19-21-24-28-32-37-46	482 g	
495727	M7000 SLX	11-13-15-17-19-21-24-28-32-37-42	476 g	
495726	M7000 SLX	11-13-15-17-19-21-24-27-31-35-40	450 g	
510132	DEORE M5100	11-13-15-18-21-24-28-33-39-45-51	600 g	NOUVEAUTÉ
510131	DEORE M5100	11-13-15-17-19-21-24-28-32-37-42	560 g	NOUVEAUTÉ



SRAM

493338	GX1 (Compatible SRAM uniquement) noir	10-12-14-16-18-21-24-28-32-36-42	394 g	
502623	NX (Compatible SRAM uniquement) noir	11-13-15-17-19-22-25-28-32-36-42	538 g	
515807	PG-1130 (Compatible SHIMANO) argent	11-12-13-14-15-17-19-22-25-28-32	310g	NOUVEAUTÉ
515808	PG-1130 (Compatible SHIMANO) argent	11-12-13-15-17-19-22-25-28-32-36	420G	NOUVEAUTÉ



Compatible SHIMANO

496850	CSMX80 noir	11-13-15-18-21-24-28-32-36-42-50	512 g	
496851	CSMX80 metallic	11-13-15-18-21-24-28-32-36-42-50	512 g	
494223	CSMX8 noir	11-13-15-18-21-24-28-32-36-40-46	485 g	
494224	CSMX8 metallic	11-13-15-18-21-24-28-32-36-40-46	485 g	
492182	CSMX8 noir	11-13-15-17-19-21-24-28-32-36-42	419 g	
497854	CSMX8 metallic	11-13-15-17-19-21-24-28-32-36-42	419 g	
497851	CSMX8 noir	11-13-15-17-19-21-24-28-32-36-40	412 g	
492181	CSMX8 metallic	11-13-15-17-19-21-24-28-32-36-40	412 g	
497824	CSMS8 noir	11-13-15-18-21-24-28-32-36-40-46	534 g	
497825	CSMS8 metallic	11-13-15-18-21-24-28-32-36-40-46	534 g	
496848	CSMS8 noir	11-13-15-17-19-21-24-28-32-36-42	465 g	
496849	CSMS8 metallic	11-13-15-17-19-21-24-28-32-36-42	465 g	
496846	CSMS8 noir	11-13-15-17-19-21-24-28-32-36-40	429 g	
496847	CSMS8 metallic	11-13-15-17-19-21-24-28-32-36-40	429 g	
503198	CSMS8 noir	11-12-13-15-17-19-21-24-28-32-36	360 g	
503197	CSMS8 metallic	11-12-13-15-17-19-21-24-28-32-36	360 g	
510840	CSMX9X noir	10-12-14-16-18-21-24-28-34-40-46	490 g	NOUVEAUTÉ
510839	CSMX9X noir	10-12-14-16-18-21-24-28-32-36-42	458 g	NOUVEAUTÉ





Cassettes VTT

Speed cassette MTB

Cassettes VTT - 11 vitesses



Compatible SHIMANO **NOUVEAUTÉ**

513885	CS-M500	11-13-15-18-21-24-28-32-36-42-50	599 g
513884	CS-M500	11-13-15-18-21-23-26-30-34-40-46	528 g
513883	CS-M400	11-13-15-17-19-21-23-26-30-34-40	505 g



Cassettes VTT - 10 vitesses

SHIMANO

488373	M771 XT	11-13-15-17-19-21-24-28-32-36	343 g	
488374	M771 XT	11-13-15-17-19-21-23-26-30-34	323 g	
496186	M771 XT	11-12-14-16-18-20-22-25-28-32	294 g	
510136	M4100 DEORE	11-13-15-18-21-24-28-32-37-46	530 g	NOUVEAUTÉ
510059	M4100 DEORE	11-13-15-18-21-24-28-32-37-42	512 g	NOUVEAUTÉ
518486	LG 600	11-13-15-17-20-23-26-30-36-43	524 g	NOUVEAUTÉ
503976	HG 50 DEORE	11-13-15-17-19-21-24-28-32-36	400 g	
480818	HG 500 DEORE	11-13-15-17-19-21-23-26-30-34	+/- 295 g	



PNEUMATIQUES

ROUES

TRANSMISSION

FREINAGE

PÉRIPHÉRIQUES

ATELIER

ACCESSOIRES

ÉLECTRONIQUE

ÉQUIPEMENTS DU CYCLISTE

Cassettes VTT - 10 vitesses

SRAM.

482652	PG1030 X5/X7	11-12-13-15-17-19-22-25-28-32	+/- 395 g
--------	--------------	-------------------------------	-----------



SUNRACE Compatible SHIMANO

497833	CSMX3 argent	11-13-15-18-21-24-28-32-36-40	385 g
492827	CSMX3 argent	11-13-15-18-21-24-28-32-36-42	387 g
496845	CSMX3 argent	11-13-15-18-21-24-28-34-40-46	436 g
496131	CSMX3 noir	11-13-15-18-21-24-28-32-36-40	378 g
497841	CSMX3 noir	11-13-15-18-21-24-28-32-36-42	393 g
496844	CSMX3 noir	11-13-15-18-21-24-28-34-40-46	436 g
497826	CSMX0 noir	11-13-15-17-19-21-24-28-32-36	341 g
497827	CSMX0 argent	11-13-15-17-19-21-24-28-32-36	341 g
497822	CSMS3 argent	11-13-15-18-21-24-28-32-36-40	414 g
492184	CSMS3 argent	11-13-15-18-21-24-28-32-36-42	387 g
497821	CSMS3 noir	11-13-15-18-21-24-28-32-36-40	414 g
497823	CSMS3 noir	11-13-15-18-21-24-28-32-36-42	448 g
482655	CSMS1 argent	11-13-15-17-19-21-24-28-32-36	348 g
513880	CSM400 argent	11-13-15-17-19-21-24-28-32-36	NOUVEAUTÉ
513881	CSM400 argent	11-13-15-18-21-23-26-30-34-40	NOUVEAUTÉ
513882	CSM400 argent	11-13-15-18-21-24-28-32-36-42	NOUVEAUTÉ

✓ Composants pour vitesses élevées.

+ PRODUITS

CSMX est le haut de gamme

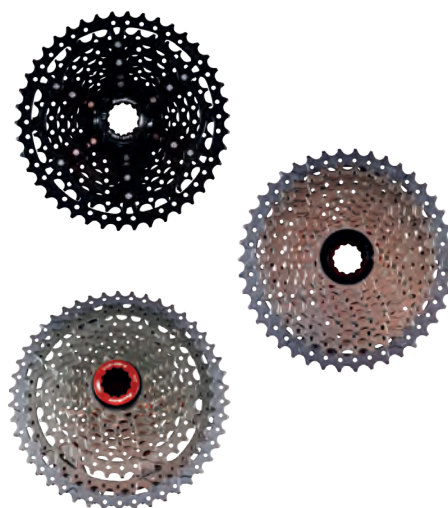

Cassettes VTT - 9 vitesses

SHIMANO

450757	HG 770 XT	11-12-14-16-18-21-24-28-32	415 g
450756	HG 770 XT	11-13-15-17-20-23-26-30-34	450 g
491472	HG400 ALIVIO	11-12-13-14-16-18-21-24-28	568 g
284460	HG400 ALIVIO	11-12-14-16-18-21-24-28-32	497 g
512275	HG400	11-12-14-16-18-21-24-28-32	330 g (x10 vrac) NOUVEAUTÉ
466279	HG400 ALIVIO	11-13-15-17-20-23-26-30-34	568 g
499417	HG400 ALIVIO	11-13-15-17-20-23-26-30-36	503 g
491471	HG400 ALIVIO	12-14-16-18-21-24-28-32-36	568 g
499418	HG201 ACERA / ALTUS	11-12-14-16-18-21-24-28-32	436 g
499419	HG201 ACERA / ALTUS	11-13-15-17-20-23-26-30-34	510 g
499420	HG201 ACERA / ALTUS	11-13-15-17-20-23-26-30-36	517 g





Cassettes VTT

Speed cassette MTB

Cassettes VTT - 9 vitesses

SRAM Compatible SHIMANO

466681	PG-990	11-13-15-17-20-23-26-30-34	305 g
380151	PG-970	11-13-15-17-20-23-26-30-34	350 g
373612	PG-970	11-12-14-16-18-21-24-28-32	350 g
468439	PG-950	11-13-15-17-20-23-26-30-34	370 g
365599	PG-950	11-12-14-16-18-21-24-28-32	370 g
481178	PG-950	11-12-13-14-16-18-21-24-28	370 g



Compatible SHIMANO

503196	CSM980 noir	11-13-15-18-21-24-28-34-40	500 g
496843	CSM98 argent	11-13-15-18-21-24-28-32-36	436 g
488356	CSM96 argent	11-12-14-16-18-21-24-28-34	358 g
295334	CSM96 argent	11-12-14-16-18-21-24-28-32	346 g



Compatible SHIMANO

NOUVEAUTÉ

518044	CS-R300	11-13-15-17-19-21-23-25-28	292 g
518043	CS-R300	11-13-15-16-17-19-21-23-28	251 g
513879	CS-M300	11-13-15-18-21-24-30-36-42	446 g
513878	CS-M300	11-13-15-18-21-24-28-34-40	425 g
513877	CS-M300	11-13-15-18-21-24-28-32-36	395 g
513876	CS-M300	11-13-15-17-19-21-24-28-32	321 g



PNEUMATIQUES

ROUES

TRANSMISSION

FREINAGE

PÉRIPHÉRIQUES

ATELIER

ACCESSOIRES

ÉLECTRONIQUE

ÉQUIPEMENTS DU CYCLISTE

Cassettes VTT - 8 vitesses

SHIMANO

485146	HG51 ALIVIO	11-13-15-18-21-24-28-32	295 g
485145	HG51 ALIVIO	11-13-15-17-20-23-26-30	295 g
485424	HG51 ALIVIO	11-13-15-17-19-21-24-28	295 g
502633	HG41 ACERA	11-13-15-17-20-23-26-34	310 g
502632	HG41 ACERA	11-13-15-18-21-24-28-32	310 g
502631	HG41 ACERA	11-13-15-17-20-23-26-30	310 g
492012	HG31 ALTUS	11-13-15-17-20-23-26-34	325 g
466280	HG31 ALTUS	11-13-15-18-21-24-28-32	325 g
455408	HG31 ALTUS	11-13-15-17-20-23-26-30	325 g



SRAM. Compatible SHIMANO

364650	PG-850 argent	11-12-14-16-18-21-26-32	270 g
366853	PG-850 argent	11-12-14-16-18-21-24-28	270 g
466682	PG-830 argent	11-12-14-16-18-21-24-28	270 g
512648	PG-820 noir	11-12-14-16-18-21-26-32	352 g
512649	PG-820 noir	11-13-15-17-20-23-26-30	346 g
512650	PG-820 noir	11-12-14-16-18-21-24-28	340 g

NOUVEAUTÉ

NOUVEAUTÉ

NOUVEAUTÉ



Compatible SHIMANO

496852	CSM66 chrome	11-13-15-18-21-24-28-32	346 g
--------	--------------	-------------------------	-------



NOUVEAUTÉ

Compatible SHIMANO

513875	CS-M200	11-13-15-19-24-30-36-42	418 g
513874	CS-M200	11-13-15-18-21-24-28-32	297 g





Cassettes VTT

Speed cassette MTB

Cassettes VTT - 7 vitesses

SRAM® GXDH

512663	PG-720	11-13-15-17-19-22-25	224 g
--------	--------	----------------------	-------



SRAM® Compatible SHIMANO

466684	PG-730	12-14-16-18-22-26-32	300 g
--------	--------	----------------------	-------



SUNRACE® Compatible SHIMANO

497820	CSM63	11-13-15-18-21-24-28	248 g
7489	CSM63	12-14-16-18-21-24-28	258 g

+ PRODUIT

+ de performance



SRICIG® Compatible SHIMANO

513873	CSM200	11-13-15-19-24-28-34	296 g
--------	--------	----------------------	-------

PNEUMATIQUES

ROUES

TRANSMISSION

FREINAGE

PÉRIPHÉRIQUES

ATELIER

ACCESSOIRES

ÉLECTRONIQUE

ÉQUIPEMENTS
DU CYCLISTE

Roues libres

Freewheels

Roues libres - 9 vitesses



498656	E-BIKE/VAE MFEX9	11-12-14-16-18-21-24-28-32
484317	E-BIKE/VAE MFE90	13-14-15-16-18-21-24-28-32



Roues libres - 8 vitesses



481444	E-BIKE/VAE MFE60	13-15-17-19-21-24-28-32
498655	E-BIKE/VAE MFE60	13-15-17-19-21-23-25-28



458982	argent	13-14-15-17-19-21-24-28
--------	--------	-------------------------



440649	argent	13-14-15-16-17-19-20-21
--------	--------	-------------------------



Roues libres - 7 vitesses



501922	TZ500	14-16-18-20-22-24-34
225367	TZ500	14-16-18-20-22-24-28



479780	MFM45	13-15-17-19-21-24-34
5365	MFM2A	13-15-17-19-21-24-28
468724	MFR30	13-15-17-19-21-23-25
492240	MFM2A	14-16-18-20-22-24-28





Roues libres

Freewheels

Roues libres - 6 vitesses

SHIMANO

7490	TZ500	14-16-18-21-24-28
------	-------	-------------------



5361	MFM2A	14-16-18-21-24-28
5360	MFR2A	14-16-18-20-22-24



295315	argent	14-16-18-21-24-34
--------	--------	-------------------



513608	bronze	14-16-18-20-24-28	426 g
--------	--------	-------------------	-------



Roues libres - 5 vitesses



210019	MFM2A	14-16-20-24-28
5358	MFR2A	14-16-18-21-24



517446	bronze	14-17-21-24-28	380 g
--------	--------	----------------	-------



Roues libres - 3 vitesses



5355	bronze	16-18-20
------	--------	----------



PNEUMATIQUES

ROUES

TRANSMISSION

FREINAGE

PÉRIPHÉRIQUES

ATELIER

ACCESSOIRES

ÉLECTRONIQUE

ÉQUIPEMENTS DU CYCLISTE

Roues libres Corps de Cassettes VTT

Freewheels Cassette Body MTB

Roues libres Monovitesse

Sélection
CGN

3.30 pas

476300	noir	16 dents
5351	noir/bronze	18 dents
479040	bronze	20 dents



réf. 476300



réf. 5351



réf. 479040

Roues libres Monovitesse BMX

SHIMANO

263837	MX30 Ø34.7	MX30 Ø34.7	3.30	16 dents
488371	MX30 Ø34.7		3.30	17 dents
460372	MX30 Ø34.7		3.30	18 dents



Sélection
CGN

483439	argent	16 dents
483441	argent	17 dents
483442	argent	18 dents



réf. 483439



réf. 483441



réf. 483442

Corps cassettes VTT

SHIMANO

484638	XT M770/775/776	Y3CZ98050	9/10 vitesses
488362	SLX M665	Y3D398070	9/10 vitesses
488367	DEORE M590/595	Y3SW98050	8/9/10 vitesses
488363	RM66/RM70	Y3TD98050	8/9 vitesses
477776	RM30	Y3CC98050	7 vitesses
518506	DEORE M6010 POUR AXE TRAVERSANT	Y39Y98020	8/9/10/11 vitesses
518508	M678 POUR AXE TRAVERSANT	Y3TL98040	8/9/10/11 vitesses
518517	MT500 POUR AXE TRAVERSANT	YDES98030	8/9/10/11 vitesses
518509	T660	Y3D698040	8/9/10 vitesses
518511	MT15	Y4FL98090	8/9/10 vitesses
518514	M35	Y3TE98040	8/9/10 vitesses
518515	M66	Y3TD98040	8/9/10 vitesses
518518	MT66 POUR AXE TRAVERSANT	Y4RL98020	10 vitesses
518519	M4050	Y31H98040	9/10 vitesses
518629	ZEE M640 POUR AXE TRAVERSANT	Y3TS98070	8/9/10 vitesses
518630	DEORE M788 POUR AXE TRAVERSANT	Y3TH98050	8/9/10 vitesses
518633	SLX M665	Y3D398080	8/9/10 vitesses
518516	M430	Y3T898070	8/9 vitesses
518510	RM33	Y30V98040	8/9/10 vitesses





Corps de Cassettes Route

Cassettes Body

Corps cassettes Route

SHIMANO

496148	6800 ULTEGRA	Y49398060	9/10/11 vitesses	
496149	5800 105	Y31F98070	9/10/11 vitesses	
488360	TIAGRA 4500	Y3CR98070	8/9/10 vitesses	
518505	RS370 POUR AXE TRAVERSANT	Y0FH98010	11 vitesses	NOUVEAUTÉ
518512	RX31	Y44Y98050	10/11 vitesses	NOUVEAUTÉ
518513	RX31 POUR AXE TRAVERSANT	Y07C98010	10/11 vitesses	NOUVEAUTÉ
518507	RS010	Y48U98040	10/11 vitesses	NOUVEAUTÉ
518632	SORA 3500	Y3E098060	8/9/10 vitesses	NOUVEAUTÉ



PNEUMATIQUES

ROUES

TRANSMISSION

FREINAGE

PÉRIPHÉRIQUES

ATELIER

ACCESSOIRES

ÉLECTRONIQUE

ÉQUIPEMENTS
DU CYCLISTE

Pignons



Infos techniques

Intérieur de pignon
SHIMANO 11/10/9/8
vitesses à taille réelle.

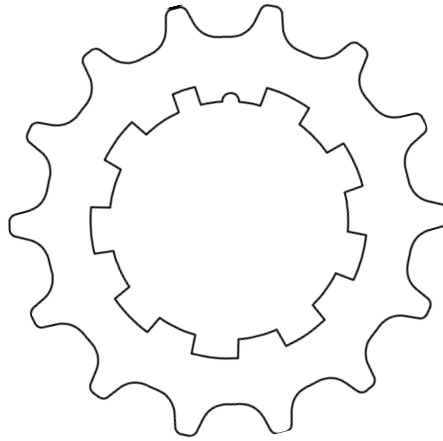

COMPATIBLE SHIMANO

Dentures	11 vitesses			10 vitesses			9/8 vitesses		
	Kit départ + 2 ^{ème} position	Intermédiaire	Dernière position	Kit départ + 2 ^{ème} position	Départ	Intermédiaire	Dernière position	Départ	Intermédiaire
11	488433 + 12 dents							455064 + 12 dents	
12	488434 + 13 dents				459675	459680		455065	455073
13	488435 + 14 dents	488410			459676	459681		455066	455074
14	488436 + 15 dents	488411			459677	459682		455067	455075
15		488412			459678	459683		455069	455076
16	488437 + 17 dents	488413			459679	459684		455070	455077
17		488414				459685		455071	455078
18		488415				459686			455079
19		488416				459687			455080
20		488417				459688			455081
21		488418	488425			459689	459695		455082
22		488419				459690			455083
23		488420	488426			459691	459696		455084
24		488421					461111		455085
25		488422	488427			459693	459795		455086
26		488423	488428			459694	459697		455087
27		488424	488429			461110	461112		485521
28		494776	488430				459698		455088
29		494778	488431				461113		485522
30			488432				485524		
32			493164						
34			501668						



Pignons de Cassettes

Sprocker of cassette

Pignons



Infos techniques

Intérieur de pignon
CAMPAGNOLO 11/10/9
vitesses à taille réelle.

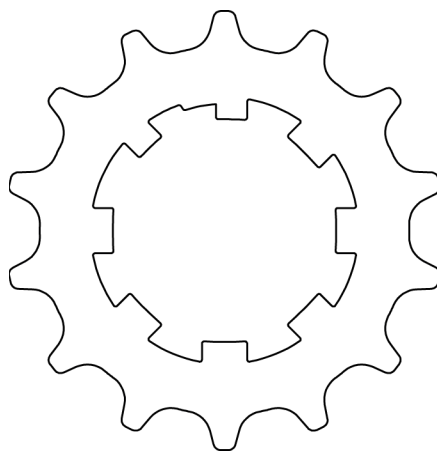

COMPATIBLE CAMPAGNOLO

Dentures	11 vitesses			10/9 vitesses			
	Kit départ + 2 ^{ème} position	Départ	Intermédiaire	Dernière position	Départ	Intermédiaire	Dernière position
11	488528 + 12 dents				455018 + 12 dents		
12		488529			455019	455041	
13		488530	488506		455020	455043	
14		488531	489588		455021	455044	
15			488507		455023	455045	
16		488532	488508		455028	455046	
17			488509			455047	
18			488510			455048	
19			488511			455049	
20			488512			455050	
21			488513	488514		455093	455051
22			488515			455053	
23			488516	488517		455094	455055
24			488518			480347	455056
25			488519	488520		485519	455057
26			488521	488522		455095	455058
27			488523	488524		472554	482789
28				488525			455059
29				488526			483843
30				488527			485520
32				493163			

Pignons

SHIMANO 12 VITESSES

NOUVEAUTÉ

518487	M9101/M8100/M7100/M6100	10-12 dents	argent
518489	M9101/M8100/M7100/M6100	14 dents	argent
518490	M9101/M8100/M7100/M6100	14 dents	argent

SHIMANO 11 VITESSES

NOUVEAUTÉ

518491	M9001	11 dents	argent
518492	M9001	13 dents	argent
518493	M9001	15 dents	argent
518494	M8000/M7000/M5100	11 dents	argent
518495	M8000/M7000/M5100	13 dents	argent
518496	M8000/M7000/M5100	15 dents	argent



réf. 518495



réf. 518496

MICHE

483847 contre écrou FIXIE/PISTE compatible boîtier ancienne génération



MICHE

481604	14 dents	chaîne 3.30	argent	FIXIE/PISTE
476784	15 dents	chaîne 3.30	argent	FIXIE/PISTE
476785	16 dents	chaîne 3.30	argent	FIXIE/PISTE
476786	17 dents	chaîne 3.30	argent	FIXIE/PISTE
485682	18 dents	chaîne 3.30	argent	FIXIE/PISTE



réf. 481607

✓ Pignon en acier nickelé mat environ 22 g en 14 dents

SHIMANO

441232	14 dents	chaîne 3.30	noir	DURA-ACE	FIXIE/PISTE	40 g
441243	15 dents	chaîne 3.30	noir	DURA-ACE	FIXIE/PISTE	45 g
441233	16 dents	chaîne 3.30	noir	DURA-ACE	FIXIE/PISTE	51 g

✓ Sans contre écrou



réf. 441233

SHIMANO

COMPATIBLE NEXUS

494266	16 dents	argent
494267	18 dents	argent
494268	19 dents	argent
494269	20 dents	argent
494270	21 dents	argent
494271	22 dents	argent
494272	23 dents	noir



réf. 494270



réf. 494272



Pignons Moteur e-Bike/VAE et VTT

Sprocket of engine e-bike and MTB

PNEUMATIQUES

ROUES

TRANSMISSION

FREINAGE

PÉRIPHÉRIQUES

ATELIER

ACCESSOIRES

ÉLECTRONIQUE

ÉQUIPEMENTS
DU CYCLISTE



KIT CONVERSION SURLY

490516	17 dents	chaîne 3.30	argent	FIXIE/PISTE
--------	----------	-------------	--------	-------------



Pignons moteur E-Bike/VAE



+ PRODUIT

L'épaisseur

COMPATIBLE BOSCH - 2.30 mm d'épaisseur

498027	acier	15 dents	noir	chaîne 3.30	(2 ^{ème} génération)
498028	acier	16 dents	noir	chaîne 3.30	(2 ^{ème} génération)
498029	acier	17 dents	noir	chaîne 3.30	(2 ^{ème} génération)
498030	acier	18 dents	noir	chaîne 3.30	(2 ^{ème} génération)
498031	acier	19 dents	noir	chaîne 3.30	(2 ^{ème} génération)
498032	acier	20 dents	noir	chaîne 3.30	(2 ^{ème} génération)
498033	acier	22 dents	noir	chaîne 3.30	(2 ^{ème} génération)



COMPATIBLE BOSCH - 2.30 mm d'épaisseur

499010	acier	15 dents	noir	chaîne 3.30	(2 ^{ème} génération)
499011	acier	17 dents	noir	chaîne 3.30	(2 ^{ème} génération)
499012	acier	18 dents	noir	chaîne 3.30	(2 ^{ème} génération)
499013	acier	20 dents	noir	chaîne 3.30	(2 ^{ème} génération)



COMPATIBLE BOSCH VAE / EBIKE NOUVEAUTÉ

512690	15 dents	acier galva	argent	chaîne 3.30	(2 ^{ème} génération)
--------	----------	-------------	--------	-------------	-------------------------------



Pignons VTT



Fabriqué en France

493230	40 dents	compatible SHIMANO/SRAM	10 vitesses	dernière position
--------	----------	-------------------------	-------------	-------------------



✓ Pignon en alu 7075 T6.

✓ Permet de passer une cassette SRAM ou Shimano 10V 11-36 dents en 11-40/42 dents.

Mode opératoire : remplacement des pignons 15 et 17 dents par un pignon PODIUM de 16 dents.

Rondelles



193185 rondelle de calage pour roue libre 35x41x1.2

Entretoises



488534	8 vitesses	argent	3.00 mm
488535	9 vitesses	argent	2.56 mm



488534

488535

Entretoises



Compatible SHIMANO épaisseur

486326	11 vitesses	ocre	2.21 mm
460390	10 vitesses	rouge	2.33 mm
455090	9 vitesses	gris	2.75 mm
455089	8 vitesses	blanc	3.25 mm
461114	entretoise calage dernière position		10V 1 mm



486326

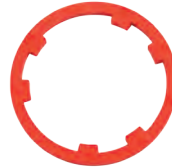

460390



455090



455089



461114

Compatible CAMPAGNOLO épaisseur

486327	11 vitesses	anthracite	2.25 mm
455061	10 vitesses	bleu	2.52 mm
440622	9 vitesses	bronze	2.90 mm
440623	8 vitesses	noir	3.34 mm



486327



455061



440622



440623

Contre-écrous / Anneau de verrouillage



Compatible SHIMANO

455092	pour départ 11	11/10/9/8 vitesses	filetage 30.5x1	argent
455091	pour départ 12 au départ 16	11/10/9/8 vitesses	filetage 30.5x1	argent



455092



455091

Compatible CAMPAGNOLO

455062	pour départ 12 au départ 16	11/10/9/8 vitesses	filetage 27x1	argent
455063	pour départ 11	11/10/9/8 vitesses	filetage 27x1	argent



455062



455063

Accessoires Pignons

460377	entretoise pignon 1 mm pour 10 vitesses
461114	entretoise calage dernière position
193185	rondelle calage roue libre 35x41x1.2 mm



460377



461114



193185



Pignons FIXIES / PISTE



481604	14 dents	chaîne 3.30	argent	FIXIE/PISTE
476784	15 dents	chaîne 3.30	argent	FIXIE/PISTE
476785	16 dents	chaîne 3.30	argent	FIXIE/PISTE
476786	17 dents	chaîne 3.30	argent	FIXIE/PISTE
485682	18 dents	chaîne 3.30	argent	FIXIE/PISTE

✓ Pignon en acier nickelé mat environ 22 g en 14 dents



réf. 481607



441232	14 dents	chaîne 3.30	noir	DURA-ACE	FIXIE/PISTE	40 g
441243	15 dents	chaîne 3.30	noir	DURA-ACE	FIXIE/PISTE	45 g
441233	16 dents	chaîne 3.30	noir	DURA-ACE	FIXIE/PISTE	51 g

✓ Sans contre écrou



réf. 441233



KIT CONVERSION SURLY

490516	17 dents	chaîne 3.30	argent	FIXIE/PISTE
---------------	----------	-------------	--------	-------------



483847	contre écrou FIXIE/PISTE	compatible boîtier ancienne génération
---------------	--------------------------	----------------------------------------



Dérailleurs arrière Route

Route

SHIMANO



NOUVEAUTÉ
Ref. 518634



NOUVEAUTÉ
Ref. 518636

DURA-ACE R9250 DI2	ULTEGRA R8150 DI2
12 vitesses	12 vitesses
pignon maximum 34 dents	pignon maximum 34 dents
chape moyenne	chape moyenne
noir - 215 g	noir - 262g



Ref. 518635



Ref. 481832



Ref. 509949



Ref. 488581

DURA-ACE 9100 SS	ULTEGRA DI2 R8050 SS électrique	ULTEGRA R8000GS	ULTEGRA R8000 SS mécanique
11 vitesses	11 vitesses	11 vitesses	11 vitesses
pignon maximum 30 dents	pignon maximum 30 dents	pignon maximum 34 dents	pignon maximum 30 dents
chape courte en carbone	chape courte	chape moyenne	chape courte
noir - 158 g	anthracite - 240 g	noir - 210 g	anthracite -200 g



Ref. 500817



Ref. 500816



Ref. 500815



Ref. 500814

105 R7000 SS	105 R7000 SS	105 R7000 GS	105 R7000 GS
11 vitesses	11 vitesses	11 vitesses	11 vitesses
pignon maximum 30 dents	pignon maximum 30 dents	pignon maximum 34 dents	pignon maximum 34 dents
chape courte	chape courte	chape moyenne	chape moyenne
argent - 225 g	noir - 225 g	argent - 232 g	noir - 232 g



Dérailleurs arrière Route

Rear derailleur Road

Route

SHIMANO



Ref. 441170

105 5701 GS

9/10 vitesses

pignon maximum 32 dents double/
30 dents triple

chape longue

noir - 243 g



Ref. 441169

105 5701 SS

9/10 vitesses

pignon maximum 30 dents

chape courte

noir - 230 g



Ref. 491989

TIAGRA 4700 SS

10 vitesses

pignon maximum 28 dents

chape courte

anthracite -255 g



Ref. 491644

TIAGRA 4700 GS

10 x 2 vitesses

pignon maximum 34 dents triple/
32 dents double

chape longue

anthracite - 270 g



Ref. 476351

SORA R3000 GS

8/9 vitesses

pignon maximum 34 dents

chape longue

noir - 275 g



Ref. 476350

SORA R3000 SS

8/9 vitesses

pignon maximum 34 dents

chape moyenne

noir - 275 g



Ref. 491990

CLARIS R2000 SS

8 x 2/3 vitesses

pignon maximum 32 dents

chape moyenne

argent - 284 g



NOUVEAUTÉ

Ref. 512921

CLARIS R2000GS

8 vitesses

pignon maximum 32 dents

chape longue

argent - 280 g

PNEUMATIQUES

ROUES

TRANSMISSION

FREINAGE

PÉRIPHÉRIQUES

ATELIER

ACCESSOIRES

ÉLECTRONIQUE

ÉQUIPEMENTS
DU CYCLISTE

Route

SRAM.



Ref. 488649

FORCE 22

11 vitesses

pignon maximum 28 dents

chape courte

carbone/aluminium noir - 178 g



Ref. 484198

FORCE 22 WIFLI

11 vitesses

pignon maximum 32 dents

chape moyenne

carbone/aluminium noir - 190 g



Ref. 493764

RIVAL 22 WIFLI

11 vitesses

pignon maximum 32 dents

chape moyenne

Argent - 191 g



Ref. 493764

RIVAL 22 WIFLI

11 vitesses

pignon maximum 32 dents

chape moyenne

Argent - 191 g



NOUVEAUTÉ

Ref. 518637

FORCE 22

10 vitesses

pignon maximum 28 dents

chape courte

argent - 180 g



NOUVEAUTÉ

Ref. 518638

FORCE WIFLI

10 vitesses

pignon maximum 32 dents

chape moyenne

noir - 190 g



Dérailleurs arrière Route

Rear derailleur Road

Route

SRAM



Ref. 482839

APEX WIFLI

10 vitesses

pignon maximum 32 dents

chape moyenne

Noir - 190 g



NOUVEAUTÉ

Ref. 518639

APEX

10 vitesses

pignon maximum 28 dts

chape courte

noir - 190 g

SUNRACE



Ref. 488640

8 vitesses R81

pignon maximum 28 dents

chape courte

Argent - 257 g

compatible SHIMANO



Ref. 488638

6/7 x 2 vitesses M2T

pignon maximum 28 dents

chape courte

Noir - 265 g - à visser

compatible SHIMANO



Ref. 488639

6/7 x 2 vitesses M2T

pignon maximum 28 dents

chape courte

Noir - 265 g - avec patte

compatible SHIMANO

PNEUMATIQUES

ROUES

TRANSMISSION

FREINAGE

PÉRIPHÉRIQUES

ATELIER

ACCESSOIRES

ÉLECTRONIQUE

ÉQUIPEMENTS
DU CYCLISTE

Route



+ PRODUIT

Compatible
Shimano

Ref. 477200

9/10 vitesses

pignon maximum 28 dents

chape courte

argent



Ref. 458961

6/7 vitesses TZ22

pignon maximum 28 dents

chape courte

argent - à visser

compatible SHIMANO



Ref. 458981

6/7 vitesses TZ22

pignon maximum 28 dents

chape courte

argent - avec patte

compatible SHIMANO

Trekking

SHIMANO



Ref. 491986

T4000 - 9 vitesses ALIVIO

pignon maximum 34 dents

Argent - 275 g - chape longue



Ref. 491988

T3000 - 9 vitesses ACERA

pignon maximum 34 dents

Noir - 275 g - chape longue



Ref. 491987

T3000 - 9 vitesses ACERA

pignon maximum 34 dents

Argent - 275 g - chape longue

Gravel

SHIMANO



NOUVEAUTÉ

Ref. 518640

RX815 DI2 GRX

11 VITESSES

PIGNON MAXIMUM 34 DENTS

CHAPE LONGUE

NOIR - 287 g



NOUVEAUTÉ

Ref. 518641

RX817 DI2 GRX

11 VITESSES

PIGNON MAXIMUM 42 DENTS

CHAPE LONGUE

NOIR - 318 g



Dérailleurs arrière Gravel

Rear derailleur

Gravel

SHIMANO



Ref. 505353

RX810 GRX - 11 vitesses

pignon maximum 34 dents

chape longue

Noir - 255 g



Ref. 505366

RX812 GRX - 11 vitesses

pignon maximum 42 dents

chape longue

Noir - 267 g



Ref. 505352

RX400 GRX - 10 vitesses

pignon maximum 36 dents

chape longue

Noir - 303 g

VTT

SHIMANO



Ref. 504895

SLX M7100

12 vitesses

pignon maximum 51 dents

super longue chape

Noir - 313 g



Ref. 504896

SLX M7120

2 x 12 vitesses

pignon maximum 45 dents

super longue chape

Noir - 307 g



Ref. 504893

DEORE XT M8100 SGS

12 vitesses

pignon maximum 51 dents

super longue chape

Noir - 284 g



NOUVEAUTÉ

Ref. 518642

DEORE XT RD-M8100 XT

12 vitesses

pignon maximum 45 dents

chape longue

noir - 284 g



Ref. 504894

DEORE XT M8120

2 x 12 vitesses

pignon maximum 45 dents

chape longue

noir - 284 g



NOUVEAUTÉ

Ref. 509076

DEORE M6100 - SGS

12 vitesses

pignon maximum 51 dents

chape super longue

noir - 284 g

PNEUMATIQUES

ROUES

TRANSMISSION

FREINAGE

PÉRIPHÉRIQUES

ATELIER

ACCESSOIRES

ÉLECTRONIQUE

ÉQUIPEMENTS
DU CYCLISTE

Dérailleurs arrière VTT

VTT

SHIMANO



Ref. 491992

XT M8000SGS

11 vitesses

pignon maximum 40 dents (3 x 11 vitesses)
pignon maximum 42 dents (2 x 11 vitesses)
pignon maximum 46 dents (1 x 11 vitesses)

chape super longue shadow +

noir - 275 g



Ref. 495797

SLX M7000 GS

11 vitesses

pignon maximum 42 dents (2 x 11 vitesses)
pignon maximum 46 dents (1 x 11 vitesses)

chape longue shadow +

noir - 315 g



NOUVEAUTÉ

Ref. 510138

DEORE M5120-SGS

10/11 vitesses

pignon maximum 46 dents (1x10) et 42 dents (2x11/1x11)

chape super longue

noir - NC



NOUVEAUTÉ

Ref. 510139

DEORE M4120-SGS

2 x 10/11 vitesses

pignon maximum 42 dents

chape super longue

noir - 315 g



NOUVEAUTÉ

Ref. 510133

DEORE M5100

11 vitesses

pignon maximum 51 dents

chape longue

noir - 315 g



Ref. 488599

DEORE M592

9 x 3 vitesses

pignon maximum 36 dents

chape super longue shadow

noir - 280 g



Ref. 284474

DEORE M591

9 x 3 vitesses

pignon maximum 34 dents

chape super longue shadow

argent - 280 g



NOUVEAUTÉ

Ref. 509950

ALIVIO M3100

9 vitesses

pignon maximum 36 dents

chape longue

noir - 276 g



Dérailleurs arrière VTT

Rear derailleur MTB

VTT

SHIMANO



Ref. 488597	Ref. 377460	Ref. 488596
ACERA M360	ACERA M360	ALTUS M310
7/8 vitesses	7/8 vitesses	7/8 vitesses
pignon maximum 34 dents	pignon maximum 34 dents	pignon maximum 34 dents
chape longue	chape longue	chape longue
Noir - 305 g	Argent -305 g	Noir - 326 g



Ref. 377235	Ref. 491984	Ref. 477683	Ref. 496188
ALTUS M310	TOURNEY TX800	TOURNEY TY300	TOURNEY TY300
7/8 vitesses	7/8 vitesses	6/7 vitesses	6/7 vitesses
pignon maximum 34 dents	pignon maximum 34 dents	pignon maximum 34 dents	pignon maximum 34 dents
chape longue	chape longue	chape longue	chape longue
argent - 326 g	noir - 301 g - à visser	noir - 301 g - à visser	noir - 301 g - à patte

SRAM.



Ref. 496914	NOUVEAUTÉ Ref. 510227	Ref. 495620	Ref. 495615	NOUVEAUTÉ Ref. 512653	NOUVEAUTÉ Ref. 519631
X01 EAGLE	GX EAGLE	GX	GX	NX EAGLE	SX EAGLE
12x1 vitesses	12 vitesses	11x 1 vitesses	11 x 2 vitesses	12 vitesses	12 vitesses
pignon maximum 52 dents	pignon maximum 52 dents	pignon maximum 42 dents	pignon maximum 42 dents	pignon maximum 50 dents	pignon maximum 50 dents
chape longue	chape longue	chape longue	chape longue	chape longue	chape longue
noir - 276 g	noir - 290 g	noir - 265 g	noir - 289 g	noir - 339g	noir - 339g

PNEUMATIQUES

ROUES

TRANSMISSION

FREINAGE

PÉRIPHÉRIQUES

ATELIER

ACCESSOIRES

ÉLECTRONIQUE

ÉQUIPEMENTS
DU CYCLISTE

VTT

SRAM.



Ref. 502625

NX

11x1 vitesses

pignon maximum 42 dents

chape longue

noir - 322 g



Ref. 495617

GX

10x2 vitesses

pignon maximum 36 dents

chape longue

noir - 302 g



Ref. 488615

X5

10 x 2/3 vitesses

pignon maximum 36 dents

chape longue

noir - 290 g



Ref. 462362

X5

9 x 3 vitesses

pignon maximum 36 dents

chape longue

noir/argent - 290 g



NOUVEAUTÉ
Ref. 513900

EX1

8 vitesses

pignon maximum 48 dents

chape longue

noir - 289 g

+ PRODUIT

Le EX1 est spécialement conçu pour les VAE



NOUVEAUTÉ
Ref. 512662

GX DH

7 vitesses

pignon maximum 28 dents

chape moyenne

noir - 263 g

+ PRODUIT

Spécial descente, compatible uniquement avec SRAM X01 DH



Ref. 462363

X4

7/8 x 3 vitesses

pignon maximum 32 dents

chape longue

noir - 290 g



Ref. 488614

X3

7/8 x 3 vitesses

pignon maximum 32 dents

chape longue

noir - 210 g

SHIMANO

+ PRODUIT

Compatible Trekking



Ref. 491986

Alivio T4000

9 vitesses

pignon maximum 34 dents

chape longue

argent -275 g



Ref. 491988

Acera T3000

9 vitesses

pignon maximum 34 dents

chape longue

noir - 275 g



Dérailleurs arrière VTT

Rear derailleur

VTT



Ref. 500798



Ref. 500797



Ref. 496856



Ref. 488643

MX60	MS30	M91	M57
10/11/12 vitesses	10/11/12 vitesses	9 vitesses	7/8 vitesses
pignon maximum dents	pignon maximum dents	pignon maximum 36 dents	pignon maximum 34 dents
50 en 1x11 et 1x12 42 en 2x10 et 2x11	50 en 1x12/1x11 42 en 2x10/2x11	chape longue	chape longue
argent - 278 g	noir - 338 g	noir - 342 g - à visser	noir -354 g - à visser
compatible SHIMANO	compatible SHIMANO	compatible SHIMANO	compatible SHIMANO



Ref. 496855



Ref. 488642



Ref. 488641

M41	M2T	M2T
7/8 vitesses	6/7 vitesses	6/7 vitesses
pignon maximum 34 dents	pignon maximum 32 dents	pignon maximum 32 dents
chape longue	chape longue	chape longue
noir -376 g - à visser	noir -265 g - à visser	noir - 265 g - avec patte
compatible SHIMANO	compatible SHIMANO	compatible SHIMANO



Ref. 465050

8/9 vitesses
pignon maximum 34 dents
chape longue
noir -à visser
compatible SHIMANO



Ref. 468255

6/7 vitesses
pignon maximum 32 dents
chape longue
argent - à visser
compatible SHIMANO

PNEUMATIQUES

ROUES

TRANSMISSION

FREINAGE

PÉRIPHÉRIQUES

ATELIER

ACCESSOIRES

ÉLECTRONIQUE

ÉQUIPEMENTS
DU CYCLISTE

Dérailleurs arrière VTT et galets

VTT



NOUVEAUTÉ

Ref. 513871

RD-M400

10 vitesses

pignon maximum 42 dents

chape longue

noir - 299 g

compatible SHIMANO



NOUVEAUTÉ

Ref. 513872

RD-M400

10 vitesses

pignon maximum 36 dents

chape courte

noir - 295 g

compatible SHIMANO



NOUVEAUTÉ

Ref. 513870

RD-M300

9 vitesses

pignon maximum 34 dents

chape courte

noir - 274 g

compatible SHIMANO



NOUVEAUTÉ

Ref. 513869

RD-M300

9 vitesses

pignon maximum 34 dents

chape longue

noir - 279 g

compatible SHIMANO



NOUVEAUTÉ

Ref. 513868

RD-M200

6/7/8 vitesses

pignon maximum 36 dents

chape courte

noir - 239 g

compatible SHIMANO



NOUVEAUTÉ

Ref. 513867

RD-M200

6/7/8 vitesses

pignon maximum 36 dents

chape longue

noir - 269 g

compatible SHIMANO



Galets de dérailleurs arrière

Roller weight rear derailleur

VTT

Sélection
CGN

Ref. 328436

6/7 vitesses TY22

pignon maximum 32 dents

chape longue

argent - à visser

compatible SHIMANO



Sélection
CGN

Ref. 328421

6/7 vitesses TY22

pignon maximum 28 dents

chape courte

argent - à patte

compatible SHIMANO



Galets de dérailleur

SHIMANO

Jeu de 2

518643	M5100/5120/4120	10/11 vitesses	11 dents	jeu de 2	NOUVEAUTÉ
518644	ULTEGRA RD-R8150	12 vitesses	11 dents	jeu de 2	NOUVEAUTÉ
490048	DURA-ACE 9000 / 9070	11 vitesses	11 dents	jeu de 2	
499644	ULTEGRA R8000 / R8050	11 vitesses	11 dents	jeu de 2	
488609	ULTEGRA 6800 / 6870	11 vitesses	11 dents	jeu de 2	
500826	105 R 7000	11 vitesses	11 dents	jeu de 2	
495802	105 5800 / M7000	11 vitesses	11 dents	jeu de 2	
495803	XT M8000 / 8050	11 vitesses	11 dents	jeu de 2	
505365	GRX RX810	11 vitesses	11 dents	jeu de 2	
499646	SLX M 7000/METREA U5000	11 vitesses	11 dents	jeu de 2	
481009	DURA-ACE 7900 / 7800 / 7700	9/10 vitesses	11 dents	jeu de 2	
495804	TIAGRA 4700	10 vitesses	11 dents	jeu de 2	
499645	SLX / 105 5800 SS	10/11 vitesses	11 dents	jeu de 2	
518645	DURA ACE R9200 / R9250	12 vitesses	11 dents	jeu de 2	NOUVEAUTÉ
484631	DEORE / SLX RD-M593	9/10 vitesses	11 dents	jeu de 2	
503974	DEORE M6000 GS	10 vitesses	11 dents	jeu de 2	
503975	DEORE M6000 SGS	10 vitesses	11 dents	jeu de 2	
488607	ACERA/ALTUS RD-M310	8 vitesses	13 / 15 dents	jeu de 2	
484632	ALIVIO/ACERA RD-M410	8 vitesses	13 dents	jeu de 2	



réf. 518643



réf. 518644



réf. 490048



réf. 495803



réf. 499644



réf. 499646



réf. 484631



réf. 488609



réf. 481009



réf. 488607



réf. 500826



réf. 495804



réf. 499645



réf. 484632



réf. 495802



réf. 499645

PNEUMATIQUES

ROUES

TRANSMISSION

FREINAGE

PÉRIPHÉRIQUES

ATELIER

ACCESSOIRES

ÉLECTRONIQUE

ÉQUIPEMENTS
DU CYCLISTE



Galets de dérailleur

SRAM.

Jeu de 2

503175	GX EAGLE	12 vitesses	12/14 dents	jeu de 2
503177	X-SYNC XX1/X01/X01DH/EX1/X1/CX1/FORCE 1/RIVAL1/GX1X11 à roulement céramique	11 vitesses	12 dents	jeu de 2
493339	XX1/X01 à roulements céramique	11 vitesses	12 dents	jeu de 2
499527	GX	11 vitesses	12/14 dents	jeu de 2
478156	RED/FORCE/RIVAL	10 vitesses	11 dents	jeu de 2
499526	NX/APEX	10/11 vitesses	12 dents	jeu de 2
494144	X0/X9/X7 (2010/2013)	9/10 vitesses	11 dents	jeu de 2
465298	X7-X9 (2005/2007)	9 vitesses	11 dents	jeu de 2
459716	X7/X5/X4 (2004-2009)	8/9 vitesses	11 dents	jeu de 2



réf. 503175
roulement céramique



réf. 503177
roulement céramique



réf. 493339



réf. 499527



réf. 478156



réf. 499526



réf. 494144



réf. 465298



réf. 459716

Galets de dérailleur

SUNRACE

510844	10/11/12 vitesses	MS30 / MX60 / MZ80	14 dents	l'unité
510843	10/11/12 vitesses	MS30 / MX60 / MZ8	12 dents	l'unité
488646	8/7 vitesses	noir entretoise rouge	11 dents	jeu de 2



réf. 488646



réf. 510844



réf. 488646

Optimiz
MOOD TO MOVE

Compatible SHIMANO

458927	9/10 vitesses	argent	11 dents	à roulements	jeu de 2
171738	6/7/8 vitesses	argent	10 dents	à roulements	jeu de 2



réf. 171738



réf. 458927

Protège-dérailleurs

Sélection
CGN

473131	VTT/VTC	noir
--------	---------	------



Sélection
CGN

501263	VTT/VTC	noir	fixation 2 points
--------	---------	------	-------------------





Dérailleurs avant Route

Front derailleur Road

Route

SHIMANO



Ref. 488587

DURA-ACE 9000

2 x 11 vitesses

à braser

tirage bas

anthracite - 64 g



Ref. 505026

ULTEGRA R8000

2 x 11 vitesses

à braser

tirage bas

argent - 106 g



Ref. 460154

ULTEGRA R8000

2 x 11 vitesses

Ø 34.9 mm

tirage bas - à collier

argent - 104 g



Ref. 500824

105 R7000 collier haut

2 x 11 vitesses

Ø 34,9

tirage bas

noir - 111 g



Ref. 500809

105 R7000

2 x 11 vitesses

à braser

tirage bas

argent - 89 g



Ref. 500808

105 R7000

2 x 11 vitesses

à braser

tirage bas

noir - 89 g



Ref. 488577

105 5700

2 x 10 vitesses

à braser

tirage bas

noir - 89 g

PNEUMATIQUES

ROUES

TRANSMISSION

FREINAGE

PÉRIPHÉRIQUES

ATELIER

ACCESSOIRES

ÉLECTRONIQUE

ÉQUIPEMENTS
DU CYCLISTE

Route

SHIMANO



Ref. 491993

TIAGRA 4703

3 x 10 vitesses

à braser

tirage bas

anthracite - 112 g



Ref. 491646

TIAGRA 4700

2 x 10 vitesses

à braser

tirage bas

anthracite - 112 g



Ref. 285944

SORA 3030

3 x 8/9 vitesses

à braser

tirage bas

argent - 138 g



Ref. 472848

SORA 3000

2 x 8/9 vitesses

à braser

tirage bas

noir - 138 g



Ref. 488584

CLARIS R2000

2 x 7/8 vitesses

à braser

tirage bas

anthracite - 118 g



Dérailleurs avant Route

Front derailleur Road

Route

SRAM



Infos techniques

Technologie Yaw :
Vitesse et souplesse du
changement de plateaux

+ PRODUIT

Chain Spotter :
patte anti-saut de chaîne

+ PRODUIT

Chain Spotter :
patte anti-saut de chaîne



Ref. 466655	Ref. 493765	Ref. 482840	Ref. 520316
FORCE 22	RIVAL 22	APEX	Rival AXS
2 x 11 vitesses	2 x 11 vitesses	2 x 10 vitesses	2 x 12 vitesses
à braser	à braser	à braser	à braser
anthracite - 79 g	argent - 79 g	noir - 89 g	argent - 180 g

✓ Avec anti saut de chaîne

✓ Avec anti saut de chaîne

SUNRACE



Ref. 508742	Ref. 508743	Ref. 496861	Ref. 496860
FDM 300	FDM 500	FDR99	FDR90
3 x 7-8 vitesses	3 x 7-8 vitesses	3 x 9 vitesses	2 x 9 vitesses
à braser - 143 g	à braser - 146 g	à braser - 99 g	à braser - 99 g
argent	argent	argent	argent

Gravel

Ref. 505351
GRX RX400
2 x 11 vitesses
à braser
argent - 96 g



Ref. 505367
GRX RX810
2 x 11 vitesses
à braser
argent - 96 g



PNEUMATIQUES

ROUES

TRANSMISSION

FREINAGE

PÉRIPHÉRIQUES

ATELIER

ACCESSOIRES

ÉLECTRONIQUE

ÉQUIPEMENTS
DU CYCLISTE

INFOS TECHNIQUES

MONTAGE DIRECT / DIRECT MOUNT



COLLIER HAUT / TOP SWING

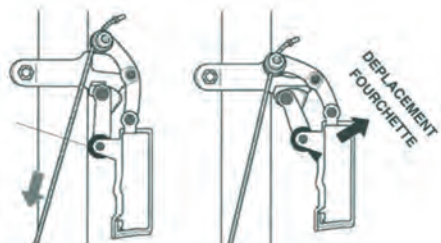

COLLIER BAS / DOWN SWING

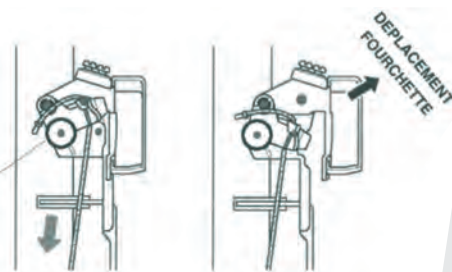

DOWN ROUTE / TIRAGE BAS

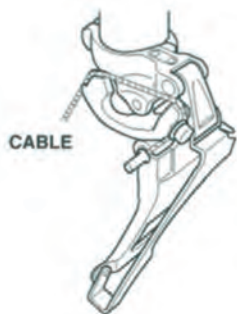

TIRAGE LAERAL

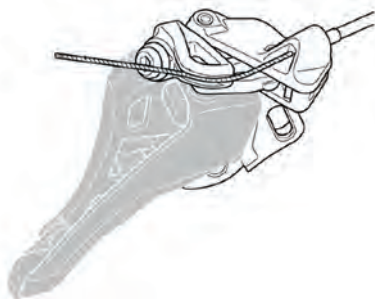

TIRAGE HAUT / TOP ROUTE





Dérailleurs avant VTT

Front derailleur MTB

VTT

SHIMANO



Ref. 493781

XTR DI2 M9050

3 x 11 vitesses

tout montage

noir - 125 g



Ref. 506071

XT M8100

2 x 12 vitesses

montage direct type D

noir - 135 g



Ref. 506072

XT M8100

2 x 12 vitesses

montage classique

noir - 114 g



Ref. 506073

XT M8100

2 x 12 vitesses

montage direct type E

noir - 106 g



Ref. 495984

XT M8025

2 x 11 vitesses

montage direct type D

tirage haut et bas

noir - 140 g



Ref. 504897

SLX M7100

2 x 12 vitesses

montage classique

tirage latéral

noir - 114 g



Ref. 504898

SLX M7100 E

2 x 12 vitesses

montage direct type E

tirage latéral

noir - 106 g



NOUVEAUTÉ

Ref. 506704

SLX M7100M

2 x 12 vitesses

montage direct

tirage latéral

noir

PNEUMATIQUES

ROUES

TRANSMISSION

FREINAGE

PÉRIPHÉRIQUES

ATELIER

ACCESSOIRES

ÉLECTRONIQUE

ÉQUIPEMENTS
DU CYCLISTE

VTT

SHIMANO



Ref. 461712
ACERA M3000
3 x 9 vitesses
top swing max 40 dents - collier bas
tirage haut et bas Ø 28.6/31.8/34.9 mm
noir - 152 g

SRAM

SUNRACE



Ref. 488637
2 x 10 vitesses
Ø 31.8/34.9 mm - X5
tirage haut et bas
Top swing - collier bas - 179 g

Ref. 496859
2x10 vitesses
MS66
Ø 34.9/31.8/28.6 mm
top swing / collier bas - 136 g
tirage haut et bas

Ref. 496858
3x10 vitesses
MS20
Ø 34.9/31.8/28.6 mm
top swing / collier bas - 145 g
tirage haut et bas

Ref. 496857
3x9 vitesses
M924
Ø 34.9/31.8/28.6 mm
top swing / collier bas - 149 g
tirage haut et bas

Sélection CGN

Ref. 7430
3 x 6/7/8 vitesses
pour pédalier 48-38-28
Ø 31.8 mm
down swing / tirage bas - collier haut





Colliers de dérailleurs

PNEUMATIQUES

ROUES

TRANSMISSION

FREINAGE

PÉRIPHÉRIQUES

ATELIER

ACCESSOIRES

ÉLECTRONIQUE

ÉQUIPEMENTS
DU CYCLISTE

Colliers de dérailleur



465246 noir Ø 34.9 mm



Adaptateur dérailleur avant



Fabriqué en France

517176 à braser haut bas alu noir 7 g



Sélection CGN pour dérailleur à braser

369393	argent	Ø 28.6 mm		
465245	noir	Ø 31.8 mm		
369389	argent	Ø 31.8 mm		
480553	noir mat	Ø 34.9 mm		
480554	argent	Ø 34.9 mm		
485086	noir mat	Ø 34.9 mm	compatible SHIMANO/SRAM	direct mount



réf. 369393



réf. 465245



réf. 369389



réf. 480553



réf. 480554



réf. 485086

Anti-saut de chaîne



466763	Ø 31.8 mm	noir	x1
488155	Ø 34.9 mm	noir	x1



Patte anti-saut de chaîne



480557 noir



Hydraulique - 12 vitesses

SHIMANO



NOUVEAUTÉ
Ref. 518651



NOUVEAUTÉ
Ref. 518647



NOUVEAUTÉ
Ref. 518648



NOUVEAUTÉ
Ref. 518649



NOUVEAUTÉ
Ref. 518650

DURA ACE R9250 DI2	ULTEGRA R8170 DI2	ULTEGRA R8170 DI2	R9270 DI2	R9270 DI2
12 vitesses	12 vitesses	12 vitesses x2	12 vitesses	12 vitesses x2
hydraulique	hydraulique	hydraulique	hydraulique	hydraulique
droite - 115 g	droite - 200 g	gauche - 200 g	droite - 175 g	gauche - 175 g

Route Hydraulique - 11 vitesses

SHIMANO



Ref. 502751

ULTEGRA R8020 - carbone
11 vitesses x2
hydraulique - double plateaux
gauche - 441 g



Ref. 502752

ULTEGRA R8020 - carbone
11 vitesses
hydraulique
droite - 447 g



Ref. 502748

105 R7020 - carbone
11 vitesses x2
hydraulique - double plateaux
gauche - 528 g



Ref. 502747

105 R7020 - carbone
11 vitesses
hydraulique
droite - 547 g



Leviers/manettes et repose-mains route

Shifter set and brake lever - Road

PNEUMATIQUES

ROUES

TRANSMISSION

FREINAGE

PÉRIPHÉRIQUES

ATELIER

ACCESSOIRES

ÉLECTRONIQUE

ÉQUIPEMENTS DU CYCLISTE

Route Mécanique - 12 vitesses

SHIMANO



NOUVEAUTÉ
Ref. 518651

DURA ACE R9250 DI2

12 vitesses

droite - 115 g



NOUVEAUTÉ
Ref. 518652

DURA ACE R9250 DI2

12 vitesses x2

gauche - 115 g



NOUVEAUTÉ
Ref. 518655

ULTEGRA R8150 DI2

12 vitesses

droite - 148 g



NOUVEAUTÉ
Ref. 518656

ULTEGRA R8150 DI2

12 vitesses x2

gauche - 148 g

Route Mécanique - 11 vitesses

SHIMANO

Ref. 503787

R 8000

11 vitesses

paire - 440 g



NOUVEAUTÉ
Ref. 518646

ULTEGRA R800

11 vitesses

droite



NOUVEAUTÉ
Ref. 509869

ULTEGRA R800

11 vitesses x2

gauche



Ref. 500822

105 R7000 - noir

11 vitesses

paire - 500 g



Ref. 500820

105 R7000 - noir

11 vitesses x2

gauche - 489 g



Ref. 500821

105 R7000 - argent

11 vitesses x2

gauche - 488 g



Ref. 500818

105 R7000 - noir

11 vitesses

droite - 492 g



Ref. 500819

105 R7000 - argent

11 vitesses

droite - 488 g

Route Mécanique - 11 vitesses

Infos produit

SRAM.

Technologie DoubleTap : conception à double articulation, les leviers de frein et de vitesses sont indépendants

Changement de vitesses ZeroLoss TM : changement de vitesse immédiat et précis

Yaw : passage des vitesses plus direct et plus précis

Ergodynamic : levier plus long avec réglage de la garde, forme de la poignée optimisée pour un meilleur confort et un accès aisé aux commandes



SRAM.



Ref. 493760

RED ergodynamic - carbone

11 vitesses

paire - 280 g

- ✓ Double tap
- ✓ ZeroLoss à l'avant et à l'arrière



Ref. 493761

FORCE 22 - carbone/alu

11 vitesses

paire - 307 g

- ✓ Double tap
- ✓ ZeroLoss à l'avant et à l'arrière
- ✓ Yaw
- ✓ Ergodynamic



Ref. 493762

RIVAL 22 - alu

11 vitesses

paire - 332 g

- ✓ Double tap
- ✓ ZeroLoss à l'avant
- ✓ Yaw
- ✓ Ergodynamic

Infos produit

Campagnolo.

Mécanisme **Ultra Shift** : rapide et précis, permet un passage de vitesses jusqu'à 3 pignons en monté et jusqu'à 5 pignons en descente

Mécanisme **Power Shift** : rapide et précis, permet de monter jusqu'à 3 pignons en monté et d'en descendre 1

Ergonomie **Ultra Shift** : permet une commande précise et d'avoir 3 positions différentes des mains sur le levier



Campagnolo.



Ref. 473435

SUPER RECORD - carbone

11 vitesses - après 2015

paire - 342 g

- ✓ Mécanisme : ultra shift
- ✓ Ergonomie : ultra shift



Ref. 473422

RECORD - carbone

11 vitesses - après 2015

paire - 348 g

- ✓ Mécanisme : ultra shift
- ✓ Ergonomie : ultra shift



Ref. 473444

CHORUS - carbone

11 vitesses - après 2015

paire - 350 g

- ✓ Mécanisme : ultra shift
- ✓ Ergonomie : ultra shift



Ref. 494008

POTENZA - alu

11 vitesses

paire - 370 g

- ✓ Mécanisme : ultra shift
- ✓ Ergonomie : power shift



Route Mécanique - 10 vitesses

Infos produit

SHIMANO

Shimano Intégration totale (STI) est un système de changement de vitesse conçu par Shimano pour les vélos de course . Il combine les contrôles de décalage de freinage et une tenue dans le même composant. Cela permet de changer de vitesse sans avoir à retirer une main des barres, contrairement précédentes tubes vers le bas des systèmes de changement de vitesse.

D12 est un système de changement de vitesses révolutionnaire **D12** apporte une solution aux problèmes de transmission pour une répartition uniforme des forces pendant l'action. **D12** offre chaque fois un passage de rapports direct, précis et rapide comme l'éclair juste en appuyant sur un bouton. Même dans les conditions les plus extrêmes, le changement de vitesses est parfait et contrôlé. Vous pouvez changer de rapport même en pédalant en force lors d'une ascension ou d'un sprint. Avec **D12**, vous avez une maîtrise parfaite.



SHIMANO



Ref. 503787

ULTEGRA R8000 - noir

11 vitesses

double plateaux

paire - 414 g



Ref. 497066

105 5700 - noir

10 vitesses

droite - 292 g



Ref. 492726

105/5700 - noir

10 vitesses

double plateaux

gauche - 240 g

- ✓ Freinage puissant et progressif
- ✓ Réglage de la garde du levier (10 mm)
- ✓ Câble de dérailleur en polymère (fluidité et précision)



Ref. 492727

105/5703 - noir

10 vitesses

triple plateaux

gauche - 242 g



Ref. 491645

TIAGRA 4700 - anthracite

10 vitesses

double plateaux

paire - 510 g



Ref. 493759

TIAGRA 4703 - anthracite

10 vitesses

triple plateaux

paire - 510 g

- ✓ Confort ergonomique
- ✓ Freinage doux et progressif
- ✓ Changement de vitesses précis

Route Mécanique - 10 vitesses

SHIMANO



NOUVEAUTÉ
Ref. 512903



NOUVEAUTÉ
Ref. 512902



Ref. 493741



Ref. 493742



Ref. 493743

TIAGRA 4720	TIAGRA 4720	TIAGRA 4700 - anthracite	TIAGRA 4700 - anthracite	TIAGRA 4703 - anthracite
10 vitesses	10 vitesses x2	10 vitesses	10 vitesses	10 vitesses
			double plateaux	triple plateaux
droite	gauche	droit - 260 g	gauche - 253 g	gauche - 253 g

SRAM.



Ref. 497295

APEX - alu
11 vitesses
transmission
paire - 817 g

+ PRODUIT

APEX

- Technologie DoubleTap® exclusive pour monter ou descendre les vitesses de manière fluide en un seul mouvement.
- Dessin ergonomique pour plus de confort et d'aérodynamisme.
- Levier de frein à pivot haut avec réglage de la garde.

Campagnolo



458391

VELOCE - alu

10 vitesses

double plateaux

paire - 368 g



488809

VELOCE - noir

10 vitesses

double plateaux

paire - 368 g



Ref. 492735

XENON - composite

10 vitesses x2

double/triple plateaux

gauche - 188 g



Ref. 492734

XENON - composite

10 vitesses

double/triple plateaux

droit - 195 g

- ✓ Mécanisme : ultra shift
- ✓ Ergonomie : power shift

- ✓ Mécanisme : ultra shift
- ✓ Ergonomie : power shift



Route Mécanique - 9 vitesses

SHIMANO



Ref. 477497

SORA 3000 - anthracite

9 vitesses

double plateaux

gauche - 253 g

- ✓ Livré avec câble
- ✓ Passage extérieur de la transmission dérailleur avec vis de réglage



Ref. 496191

SORA 3030 - alu

9 vitesses x3

triple plateaux

gauche - 253 g

- ✓ Livré avec câble
- ✓ Passage des gaines en interne



Ref. 496192

SORA 3000 - anthracite

9 vitesses

droit - 262 g

- ✓ Livré avec câble
- ✓ Passage extérieur de la transmission dérailleur avec vis de réglage



Ref. 499166

SORA 3500 - carbone

9 vitesses x2

double plateaux

gauche - 292 g

- ✓ En vrac



Route Mécanique - 9 vitesses



Ref. 498771

R90 - alu
9 vitesses
triple plateaux
paire - 684 g
noir/argent

- ✓ Compatible Shimano
- ✓ Passage transmission dérailleur externe



Ref. 467714

R90 - alu
9 vitesses x2
double plateaux
paire - 418 g
noir/argent

- ✓ Compatible Shimano
- ✓ Passage transmission dérailleur externe

Route Mécanique - 8 vitesses



Ref. 467713

R81 - noir
8 vitesses x 2
double plateaux
paire - 418 g

- ✓ Compatible Shimano
- ✓ Passage transmission dérailleur externe



Ref. 498770

R81 - noir
8 vitesses x 3
triple plateaux
paire - 689 g

Route Mécanique - 7 vitesses



Ref. 488088

noir
7 vitesses x2/x3
double / triple plateaux
paire - 435 g

- ✓ Compatible Shimano
- ✓ Passage transmission dérailleur externe



VTT PUSH-PULL

SHIMANO PUSH-PULL



Ref. 506075

XT M8100

12 vitesses

droite

noir



Ref. 506076

XT M8100

2 vitesses

gauche

noir



Ref. 504899

SLX M7100

12 vitesses

droite

noir



Ref. 504900

SLX M7100

2 vitesses

gauche

noir



Ref. 509083

DEORE M6100

12 vitesses

droite

noir



Ref. 496841

XT M8000

11 vitesses

droite

noir



Ref. 480814

DEORE M6000

10 x 2/3 vitesses

paire

noir



Ref. 495799

DEORE M6000

2/3 vitesses

gauche





noir

VTT PUSH-PULL et Poignées Tournantes

SHIMANO

PUSH-PULL

			
NOUVEAUTÉ Ref. 510134	NOUVEAUTÉ Ref. 510135	NOUVEAUTÉ Ref. 510137	NOUVEAUTÉ Ref. 518661
DEORE M5100	DEORE M5100	DEORE M4100	ALIVIO M3100
11 vitesses	2x10 / 11 vitesses	10 vitesses	9 vitesses
droite	gauche	droite	droite
noir	noir	noir	noir

				
NOUVEAUTÉ Ref. 518662	NOUVEAUTÉ Ref. 518659	NOUVEAUTÉ Ref. 518658	NOUVEAUTÉ Ref. 518660	Ref. 491469
ALIVIO M3100	ALTUS M315	ALTUS M315	ALTUS M315	TX50 SIS
3 vitesses	8 vitesses	7 vitesses	3 vitesses	7 vitesses
gauche	droite	droite	gauche	droite
noir	noir	noir	noir	argent

POIGNÉES TOURNANTES REVOSHIFT

				
Ref. 377667	Ref. 488757	Ref. 504942	Ref. 506102	Ref. 504943
RS35	RS35	RS35	SL-RS35-L	SL-RS35
6 x 3 vitesses	7 x 3 vitesses	6 vitesses	3 vitesses	7 vitesses
paire	paire	droite	gauche	droite
argent	noir	noir	noir	noir



Manettes de dérailleurs VTT

Shift level MTB

VTT PUSH-PULL

SRAM
PUSH-PULL



Ref. 496915	Ref. 502627	Ref. 503178	Ref. 495621
X01 EAGLE	GX EAGLE	NX	GX
12 vitesses	12 vitesses	12 vitesses	11 vitesses
droite	droite	droite	droite
noir	noir	noir	noir



Ref. 502624	Ref. 495619	Ref. 494752	Ref. 475335
NX	GX	X5	X5
11 vitesses	10 vitesses	10 vitesses	9 vitesses
droite	droite	droite	droite
noir	noir	noir	noir

PNEUMATIQUES

ROUES

TRANSMISSION

FREINAGE

PÉRIPHÉRIQUES

ATELIER

ACCESSOIRES

ÉLECTRONIQUE

ÉQUIPEMENTS
DU CYCLISTE

VTT PUSH-PULL et Poignées Tournantes

SRAM.
PUSH-PULL



Ref. 476668	Ref. 488632	Ref. 488633	Ref. 481001
X4	X3	X4/X3	X5
8 vitesses	7 vitesses	3 vitesses	3 vitesses
droite	droite	gauche	gauche
noir	noir	noir	noir



Ref. 495618	Ref. 488712
GX	X5
2 vitesses	2 vitesses
gauche	gauche
noir	noir



+ PRODUITS

Spécial DH

NOUVEAUTÉ

Ref. 512661

GX DH
7 vitesses
droite



+ PRODUITS

Spécial VAE

NOUVEAUTÉ

Ref. 513899

EX1
8 vitesses
droite



VTT PUSH-PULL et Poignées Tournantes

SRAM.

POIGNÉES TOURNANTES GRIPSHIFT



NOUVEAUTÉ

Ref. 512660

GX

11 vitesses

droite



NOUVEAUTÉ

Ref. 512659

NX

11 vitesses

droite



Ref. 500237

CENTERA

9 vitesses

droite

noir

compatible SHIMANO



Ref. 496456

CENTERA

8 vitesses

droite

noir

compatible SHIMANO



Ref. 500236

CENTERA

3 vitesses

gauche

noir

compatible SHIMANO

VTT PUSH-PULL et Poignées Tournantes

POIGNÉES TOURNANTES

SRAM



Ref. 458846



Ref. 458845



Ref. 458844



Ref. 450469



NOUVEAUTÉ

Ref. 517057

MRX	MRX	MRX	MRX	MRX
8 vitesses	7 vitesses	6 vitesses	3 vitesses	7 vitesses
				compatible SHIMANO
paire	droite	droite	gauche	paire
noir	noir	noir	noir	noir

SUNRACE

PUSH-PULL



Ref. 500244



Ref. 497906



Ref. 477620

DLMX3N	DLMX3N	DLM93
12 vitesses	2/3 vitesses	9 vitesses
compatible SHIMANO	compatible SHIMANO	compatible SHIMANO
droite	gauche	droite
noir	noir	noir



Ref. 477619



Ref. 477616



Ref. 477618



Ref. 477615

DLM93	DLM503	DLM503	DLM403
3 vitesses	8 vitesses	3 vitesses	7 vitesses
compatible SHIMANO	compatible SHIMANO	compatible SHIMANO	compatible SHIMANO
gauche	droite	gauche	droite
noir	noir	noir	noir



Manettes de dérailleurs VTT

Shift level MTB

Poignées Tournantes



POIGNÉES TOURNANTES



NOUVEAUTÉ
Ref. 508808

TSM 21
8 vitesses
compatible shimano
droite
noir



Ref. 495073

TSM 21
7 vitesses
compatible SHIMANO
droite
noir



Ref. 495072

TSM 21
6 vitesses
compatible SHIMANO
droite
noir



Ref. 495071

TSM 21
5 vitesses
compatible SHIMANO
droite
noir



Ref. 495070

TSM 21
3 vitesses
compatible SHIMANO
gauche
noir



TYPE TOURNEY SL2T



Ref. 495515

7 vitesses
indexée avec collier
droite
noir
compatible SHIMANO



Ref. 495514

6 vitesses
indexée avec collier
droite
noir
compatible SHIMANO



Ref. 495513

5 vitesses
indexée avec collier
droite
noir
compatible SHIMANO



Ref. 495512

3 vitesses
indexée avec collier
gauche
noir
compatible SHIMANO

PNEUMATIQUES

ROUES

TRANSMISSION

FREINAGE

PÉRIPHÉRIQUES

ATELIER

ACCESSOIRES

ÉLECTRONIQUE

ÉQUIPEMENTS
DU CYCLISTE

VTT PUSH-PULL et Poignées Tournantes



PUSH-PULL



NOUVEAUTÉ

Ref. 513864



NOUVEAUTÉ

Ref. 513862



NOUVEAUTÉ

Ref. 513863

SL-M400	SL-M400	SL-M400
10 vitesses	2 vitesses	3 vitesses
compatible SHIMANO	compatible SHIMANO	compatible SHIMANO
droite	gauche	gauche
noir	noir	noir



NOUVEAUTÉ

Ref. 513861



NOUVEAUTÉ

Ref. 513860



NOUVEAUTÉ

Ref. 513858



NOUVEAUTÉ

Ref. 513859

SL-M300	SL-M300	SL-M300	SL-M300
9 vitesses	8 vitesses	2 vitesses	3 vitesses
compatible SHIMANO	compatible SHIMANO	compatible SHIMANO	compatible SHIMANO
droite	droite	gauche	gauche
noir	noir	noir	noir



PUSH-PULL



Ref. 465047



Ref. 465046



Ref. 377144

9 x 3 vitesses	8 x 3 vitesses	7 x 3 vitesses
compatible SHIMANO	compatible SHIMANO	compatible SHIMANO
paire	paire	paire
noir	noir	argent



VTT PUSH-PULL et Poignées Tournantes



PUSH-PULL



Ref. 489609

7 x 3 vitesses

compatible SHIMANO

paire

noir



Ref. 482361

6 x 3 vitesses

compatible SHIMANO

paire

noir



POIGNÉES TOURNANTES SHIFTER



NOUVEAUTÉ

Ref. 513857

SRD45

8 vitesses

compatible SHIMANO

droite

noir



NOUVEAUTÉ

Ref. 513650

SRD35

8 vitesses

compatible SHIMANO

droite

noir



NOUVEAUTÉ

Ref. 513856

SRD45

7 vitesses

compatible SHIMANO

droite

noir



NOUVEAUTÉ

Ref. 513649

SRD35

7 vitesses

compatible SHIMANO

droite

noir



NOUVEAUTÉ

Ref. 513652

SRD45

6 vitesses

compatible SHIMANO

droite

noir



NOUVEAUTÉ

Ref. 513648

SRD35

6 vitesses

compatible SHIMANO

droite

noir



NOUVEAUTÉ

Ref. 513651

SRD45

3 vitesses

compatible SHIMANO

gauche

noir



NOUVEAUTÉ

Ref. 513647

SRD35

3 vitesses

compatible SHIMANO

gauche

noir

VTT PUSH-PULL et Poignées Tournantes

Sélection
CGN

POIGNÉES TOURNANTES TYPE GRIPSHIFT



Ref. 450645

7 x 3 vitesses

paire

manette large

noir

livré avec poignées compatible SHIMANO



Ref. 458977

5 vitesses

droite

noir

compatible SHIMANO

Sélection
CGN

POIGNÉES TOURNANTES FALCON



NOUVEAUTÉ

Ref. 515192

8x3 vitesses

compatible SHIMANO

paire

noir



NOUVEAUTÉ

Ref. 515191

7x3 vitesses

compatible SHIMANO

paire

noir



NOUVEAUTÉ

Ref. 515190

7 vitesses

compatible SHIMANO

droite

noir



NOUVEAUTÉ

Ref. 515188

6x3 vitesses

compatible SHIMANO

paire

noir



NOUVEAUTÉ

Ref. 515186

6 vitesses

compatible SHIMANO

droite

noir



NOUVEAUTÉ

Ref. 515185

3 vitesses

compatible SHIMANO

gauche

noir

Sélection
CGN

TYPE TOURNEY



Ref. 247971

7 x 3 vitesses

compatible SHIMANO

paire

noir



Manettes de dérailleurs VTT/ VTC

Shift level City & MTB

VTT/VTC PUSH-PULL et Poignées Tournantes

SHIMANO

POIGNÉES TOURNANTES REVOSHIFT NEXUS

494315	SL-3541	3 vitesses	droite	noir	
494337	SLC-3000	7 vitesses	droite	noir	
510145	SL-C6000	8 vitesses	droite	noir	NOUVEAUTÉ



réf. 494315



réf. 494337



réf. 510145

Infos techniques

Retrouvez les leviers/manettes dans la famille frein. Les manettes sont toutes vendues avec le câble.



SHIMANO

CINTRE PLAT

496194	SORA SL-R3000	cintre plat 3 x 9 vitesses	gauche	noir	
496195	SORA SL-R3000	cintre plat 2 x 9 vitesses	gauche	noir	
496196	SORA SL-R3000	cintre plat 9 vitesses	droite	noir	
512909	CLARIS SL-R2000/R2030	cintre plat double / 8 vitesses	paire	noir	NOUVEAUTÉ
512910	Claris SL-R2000/R2030	cintre plat triple / 8 vitesses	paire	noir	NOUVEAUTÉ



réf. 496194



réf. 496195



réf. 496196



réf. 512909



réf. 512910

SUNRACE **NOUVEAUTÉ**

MANETTE ROUTE A BRASER INDEXE SUR CADRE

510845	SLR30 2	3x6 vitesses	paire	argent
510846	SLR30 2	3x7 vitesses	paire	argent



réf. 510845



réf. 510846

PNEUMATIQUES

ROUES

TRANSMISSION

FREINAGE

PÉRIPHÉRIQUES

ATELIER

ACCESSOIRES

ÉLECTRONIQUE

ÉQUIPEMENTS DU CYCLISTE

Leviers/manettes de dérailleurs VTT

Shift level MTB

VTT MECANIQUE

SHIMANO



Ref. 377618

ACERA/ALTUS M310

3 x 8 vitesses

2 doigts

paire



Ref. 504777

ALTUS STEF500

3 x 8 vitesses

2 doigts

paire



Ref. 504905

ALTUS STEF500

7 vitesses

2 doigts

droite



Ref. 504904

ALTUS STEF500

3 vitesses

2 doigts

gauche



Ref. 488756

TOURNEY STEF41

3 vitesses

2 doigts

gauche



Ref. 488754

TOURNEY STEF41

7 vitesses

2 doigts

droite



Ref. 488755

TOURNEY STEF41

6 vitesses

2 doigts

droite

Sélection
CGN



Ref. 478570

3 x 8 vitesses

2 doigts

paire

compatible SHIMANO



Ref. 478569

Vbrake 3 x 7 vitesses

2 doigts

paire

compatible SHIMANO

SUNRACE NOUVEAUTÉ



Ref. 507911

MT5 V BRAKE

3 x 8 vitesses

Compatible SHIMANO

paire

noir



Ref. 507895

MT400 V BRAKE

3 x 7 vitesses

Compatible SHIMANO

paire

noir



Capots Frontaux

Protective cover

Capot frontal - 11 vitesses

SHIMANO



Ref. 502753

ULTEGRA ST R8020 11V

droit - argent



Ref. 502754

ULTEGRA ST R8020 11V

gauche - argent



Ref. 502757

ULTEGRA ST R8000 11V

droit - argent



Ref. 502756

ULTEGRA ST R8000 11V

gauche - argent



Ref. 488691

ULTEGRA ST 6800 11V

gauche - argent



Ref. 488692

ULTEGRA ST 6800 11V

droit - argent



Ref. 503387

105 7020 / GRX 400 11V

droit - noir



Ref. 502749

105 7020 / GRX 400 11V

gauche - noir



Ref. 493133

105 ST 5800 11V

gauche - argent

Capot frontal - 10 vitesses

SHIMANO



Ref. 486116

105 ST 5700 10V

droit - argent



Ref. 486115

105 ST 5700 10V

gauche - argent



Ref. 495977

TIAGRA ST 4700 10V

droit - argent



Ref. 495975

TIAGRA ST 4700 10V

gauche - argent

Capot frontal - 9 vitesses

SHIMANO



Ref. 495982

SORA STR3000 9V

droit - noir



Ref. 495980

SORA STR3000 9V

gauche - noir



Ref. 495981

SORA STR3030 9V

gauche - noir

PNEUMATIQUES

ROUES

TRANSMISSION

FREINAGE

PÉRIPHÉRIQUES

ATELIER

ACCESSOIRES

ÉLECTRONIQUE

ÉQUIPEMENTS
DU CYCLISTE

Repose-mains - 12 vitesses

SHIMANO



NOUVEAUTÉ

Ref. 518654



NOUVEAUTÉ

Ref. 518663

DURA ACE Di2 ST-R9250	DURA ACE Di2 ST-R9150
12 vitesses	12 vitesses
paire	paire
noir	noir

Repose-mains - 11 vitesses

SHIMANO



Ref. 502353



Ref. 502354



Ref. 488794



Ref. 502351



502352

DURA-ACE Hydraulic Di2 ST-R9170	DURA-ACE Hydraulic ST-R9120	DURA-ACE ST 9001	ULTEGRA Di2 T-R8050	ULTEGRA HYDRAULIQUE T-R8020
11 vitesses	11 vitesses	11 vitesses	11 vitesses	11 vitesses
paire	paire	paire	paire	paire
noir	noir	noir	noir	noir



502350



Ref. 488795



Ref. 488574



Ref. 503452

ULTEGRA ST-R8000	ULTEGRA Di2 ST-6870	ULTEGRA ST 4700/4703	GRX-400 105 HYDRAULIQUE ST-7020
11 vitesses	11 vitesses	11 vitesses	11 vitesses
paire	paire	paire	paire
noir	noir	noir	noir



Repose-mains

Brake lever

Repose-mains - 10 vitesses

SHIMANO



Ref. 484635

ULTEGRA D I2 ST-6770

10 vitesses

paire

noir



Ref. 487320

ULTEGRA ST 6700

10 vitesses

paire

noir



Ref. 461730

ULTEGRA/105 ST 6600/5600

10 vitesses

paire

noir



Ref. 487319

105 ST 5700

10 vitesses

paire

noir

Repose-mains 8/9 vitesses

SHIMANO



Ref. 495983

SORA CLARIS ST R 3000/R3030

8/9 vitesses

paire

noir



Ref. 365087

SORA CLARIS ST 3500/3503/2400/2403

8/9 vitesses

paire

noir

SHIMANO



Ref. 5906

RX 100/105 SC/ULTEGRA

aéro

paire

noir



Ref. 503389

STR 81/91/S1

8/9/10 vitesses

paire

noir



Ref. 492596

vintage

paire

marron



Ref. 496371

vintage

paire

noir

PNEUMATIQUES

ROUES

TRANSMISSION

FREINAGE

PÉRIPHÉRIQUES

ATELIER

ACCESSOIRES

ÉLECTRONIQUE

ÉQUIPEMENTS
DU CYCLISTE



ADVANCE

70



Infos techniques

L'ensemble pédalier se compose de la manivelle droite ainsi que de la gauche.

Axe intégré ou traversant : L'axe du pédalier (creux) est solidaire de la manivelle droite ce qui apporte de la rigidité. Le diamètre de l'axe varie en fonction des marques. Le pédalier doit être monté avec des cuvettes externes ou press-fit.

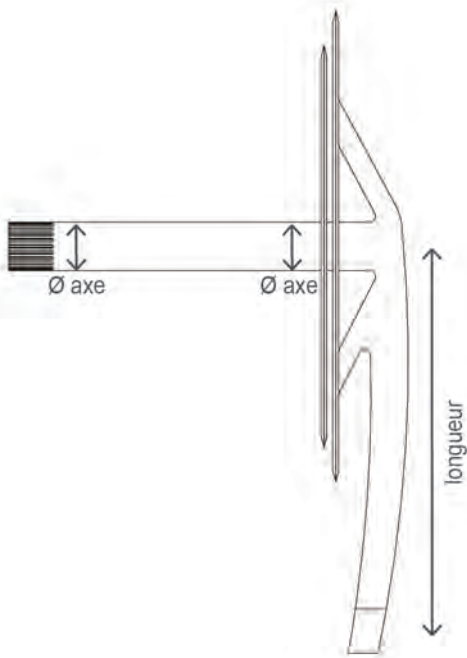

PÉDALIER

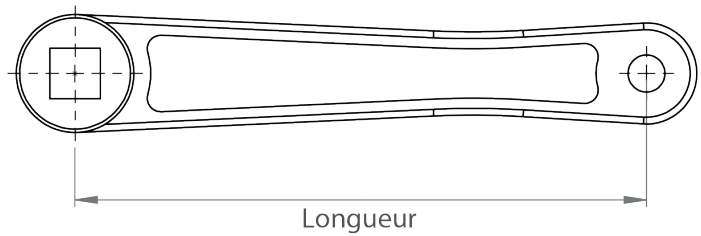

MANIVELLE

Compact - Route

SHIMANO



Manivelles :

- ✓ matière : aluminium
- ✓ diamètre de l'axe : 24 mm
- ✓ axe traversant sans cuvette

Plateau :

- ✓ matière : aluminium
- ✓ diamètre : 110 mm
- ✓ nombre de banches : 4

ULTEGRA R8000

506068	vitesses	50-34 dents	longueur 170 mm
--------	----------	-------------	-----------------

+ PRODUIT

Ø 24 mm hollowtech 2

SHIMANO



Manivelles :

- ✓ matière : aluminium
- ✓ diamètre de l'axe : 24 mm hollowtech 2
- ✓ axe traversant sans cuvette

Plateau :

- ✓ matière : aluminium
- ✓ diamètre : 110 mm
- ✓ nombre de banches : 4

105 R7000

505190	2 x 11 vitesses	50-34dents	longueur 170 mm
461763	2 x 11 vitesses	50-34dents	longueur 172,5 mm

SHIMANO



Manivelles :

- ✓ matière : aluminium
- ✓ diamètre de l'axe : 24 mm /24 mm
- ✓ axe traversant sans cuvette

Plateau :

- ✓ matière : aluminium
- ✓ diamètre : 110 mm
- ✓ nombre de banches : 4

TIAGRA/4700 COMPACT

466257	2 x 10 vitesses	50-34 dents	longueur 170 mm
491930	2 x 10 vitesses	50-34 dents	longueur 172,5 mm



Compact - Route

SHIMANO NOUVEAUTÉ

**Manivelles :**

- ✓ matière : aluminium
- ✓ diamètre de l'axe : 24 mm/24 mm
- ✓ axe traversant sans cuvette

Plateau :

- ✓ matière : aluminium
- ✓ diamètre : 110 mm
- ✓ nombre de branches : 4

CLARIS R2000

512919	2 x 8 vitesses	50-34 dents	longueur 170 mm
--------	----------------	-------------	-----------------

**Manivelles :**

- ✓ matière : aluminium
- ✓ boîtier : 107 mm non livré
- ✓ axe carré

Plateau :

- ✓ matière : aluminium
- ✓ diamètre : 110 mm
- ✓ nombre de branches : 5

STRONG IMPACT

498012	2 x 9/10 vitesses	48-34 dents	longueur 165 mm
498013	2 x 9/10 vitesses	50-34 dents	longueur 170 mm
498014	2 x 9/10 vitesses	50-34 dents	longueur 172,5 mm

**Manivelles :**

- ✓ matière : aluminium
- ✓ boîtier 107 mm non livré
- ✓ axe carré

Plateau :

- ✓ matière : aluminium
- ✓ diamètre : 110 mm
- ✓ nombre de branches : 5

IMPACT COMPACT

460245	2 x 9/10 vitesses	48-34 dents	longueur 165 mm
476395	2 x 9/10 vitesses	50-34 dents	longueur 170 mm

Compact - Route

CGN
MICHE
C
I
N
O



Manivelles :

- ✓ matière : aluminium CNC
- ✓ diamètre de l'axe : 24 mm/24 mm
- ✓ axe traversant sans cuvette

Plateau :

- ✓ matière : aluminium

Poids de l'ensemble : 817g

- ✓ diamètre : 110 mm
- ✓ nombre de branches : 5

COMPACT TEAM EVO MAX

489529	2 x 10 vitesses	50-34 dents	longueur 170 mm
485832	2 x 10 vitesses	50-34 dents	longueur 172.5 mm

Sélection
CGN



Manivelles :

- ✓ matière : aluminium
- ✓ boîtier 113 mm non livré
- ✓ axe carré

Plateau :

- ✓ matière : acier
- ✓ diamètre : 110 mm
- ✓ nombre de branches : 5

484160	2 x 8/9/10 vitesses	52-42 dents	longueur 170 mm
--------	---------------------	-------------	-----------------

Sélection
CGN



Manivelles :

- ✓ matière : aluminium
- ✓ boîtier 110 mm non livré
- ✓ axe carré

Plateau :

- ✓ matière : acier
- ✓ diamètre : 110 mm
- ✓ nombre de branches : 5

COMPACT

460053	2 x 8/9/10 vitesses	50-34 dents	longueur 170 mm
465240	2 x 8/9/10 vitesses	50-34 dents	longueur 172.5 mm
487048	2 x 8/9/10 vitesses	50-34 dents	longueur 175 mm



Pédaliers Route

Road Crankset

Mono plateau - Route / Gravel

SHIMANO NOUVEAUTÉ



Manivelles :

- ✓ matière : aluminium
- ✓ diamètre de l'axe : 24mm
- ✓ axe traversant

Plateau :

- ✓ matière : aluminium
- ✓ diamètre : 110 mm
- ✓ nombre de branches : 4

GRX RX600

512918	1 x 11 vitesses	40 dents	longueur 172,5 mm
--------	-----------------	----------	-------------------

Double plateau - Route



Manivelles :

- ✓ matière : aluminium
- ✓ boitier 107 mm non livré
- ✓ axe carré

Plateau :

- ✓ matière : aluminium
- ✓ diamètre : 110 mm
- ✓ nombre de branches : 5

IMPACT COMPACT

485255	2 x 9/10 vitesses	52-39 dents	longueur 172.5 mm
--------	-------------------	-------------	-------------------



Manivelles :

- ✓ matière : aluminium
- ✓ boitier 113 mm non livré
- ✓ axe carré

Plateau :

- ✓ matière : acier
- ✓ diamètre : 130 mm
- ✓ nombre de branches : 5

487050	3 x 8/9/10 vitesses	53-39 dents	longueur 170 mm
--------	---------------------	-------------	-----------------

PNEUMATIQUES

ROUES

TRANSMISSION

FREINAGE

PÉRIPHÉRIQUES

ATELIER

ACCESSOIRES

ÉLECTRONIQUE

ÉQUIPEMENTS
DU CYCLISTE

Double plateau - Route

Sélection
CGN



Manivelles :

- ✓ matière : aluminium
- ✓ axe carré

Plateau :

- ✓ matière : aluminium
- ✓ diamètre : 130 mm
- ✓ nombre de branches : 5

121875

2 x 8/9/10 vitesses

52-42 dents

longueur 170 mm





Pédaliers Route

Road Crankset

PNEUMATIQUES

ROUES

TRANSMISSION

FREINAGE

PÉRIPHÉRIQUES

ATELIER

ACCESSOIRES

ÉLECTRONIQUE

ÉQUIPEMENTS DU CYCLISTE

Triple plateau - Route

SHIMANO



Manivelles :

- ✓ matière : aluminium
- ✓ diamètre de l'axe : 24 mm/24 mm
- ✓ axe traversant

Plateau :

- ✓ matière : aluminium
- ✓ diamètre : 110 mm/74 mm
- ✓ nombre de branches : 4

TIAGRA 4703

489317	3 x 10 vitesses	50-39-30 dents	longueur 170 mm
--------	-----------------	----------------	-----------------

SHIMANO

NOUVEAUTÉ



Manivelles :

- ✓ matière : aluminium
- ✓ diamètre de l'axe : 24 mm/24 mm
- ✓ axe traversant

Plateau :

- ✓ matière : aluminium
- ✓ diamètre : 110 mm/74 mm
- ✓ nombre de branches : 4

CLARIS R2030

512920	3 x 8 vitesses	50-39-30 dents	longueur 170 mm
--------	----------------	----------------	-----------------

STRONGLIGHT



Manivelles :

- ✓ matière : aluminium
- ✓ boîtier 115 mm non livré
- ✓ axe carré

Plateau :

- ✓ matière : aluminium
- ✓ diamètre : 110 mm/74 mm
- ✓ nombre de branches : 5

IMPACT

451148	9/10 vitesses	46-36-26 dents	longueur 170 mm
372187	9/10 vitesses	48-38-28 dents	longueur 170 mm
285208	9/10 vitesses	50-40-30 dents	longueur 170 mm
459851	9/10 vitesses	50-40-30 dents	longueur 172.5 mm

Triple plateau - Route



Manivelles :

- ✓ matière : aluminium
- ✓ boitier 115 mm non livré
- ✓ axe carré

Plateau :

- ✓ matière : acier
- ✓ diamètre : 110 mm/74 mm
- ✓ nombre de branches : 5

IMPACT

481748 3 x 9/10 vitesses 48-38-28 dents longueur 170 mm



Manivelles :

- ✓ matière : aluminium
- ✓ boitier 113 mm non livré
- ✓ axe carré

Plateau :

- ✓ matière : acier
- ✓ diamètre : 130 mm/74 mm
- ✓ nombre de branches : 5

482431 3 x 8/9/10 vitesses 50-39-30 dents longueur 170 mm



Manivelles :

- ✓ matière : aluminium
- ✓ boitier 122.5 mm non livré
- ✓ axe carré

Plateau :

- ✓ matière : acier
- ✓ diamètre : 130 mm/74 mm
- ✓ nombre de branches : 5

248356 3 x 8/9/10 vitesses 52-42-30 dents longueur 170 mm



Monovitesse - VTT

Sélection
CGN



Manivelles :

- ✓ matière : aluminium
- ✓ diamètre de l'axe : 24 mm/24 mm traversant
- ✓ axe intégré (Hollowtech II) (sans cuvette)

Plateau :

- ✓ matière : aluminium
- ✓ diamètre : 104 mm
- ✓ nombre de branches : 4

493233 1x11 vitesses 32 dents longueur 175 mm 811g

Double plateaux - VTT

SUNRACE



Manivelles :

- ✓ matière : aluminium
- ✓ diamètre de l'axe : 24 mm/24 mm traversant
(avec cuvette externe fileté BSC)

Plateau :

- ✓ matière : aluminium
- ✓ diamètre : 104/64 mm
- ✓ nombre de branches : 4

FCMS66

495935 2x10 vitesses 36-22 dents longueur 175 mm 975g

Triple plateau - VTT

SHIMANO NOUVEAUTÉ



Manivelles :

- ✓ matière : aluminium
- ✓ diamètre de l'axe : 123mm
- ✓ axe carré

Plateau :

- ✓ matière : acier serti

ALTUS FC M371 9

512162	3 x 9 vitesses	22/32/44 dents	175 mm
--------	----------------	----------------	--------



Manivelles :

- ✓ matière : aluminium
- ✓ diamètre de l'axe : 24 mm/24 mm (sans cuvettes) traversant

Plateau :

- ✓ matière : aluminium
- ✓ avec carter de chaîne
- ✓ diamètre : 104 mm/64 mm
- ✓ nombre de branches : 4

ALIVIO T4060

480905	3 x 9 vitesses	44-32-22 dents	longueur 175 mm
--------	----------------	----------------	-----------------



Triple plateau - VTT

SHIMANO



Manivelles :

- ✓ matière : aluminium
- ✓ boîtier 122,5 mm non livré
- ✓ axe carré

Plateau :

- ✓ matière : acier
- ✓ avec carter de chaîne
- ✓ diamètre : 104 mm/64 mm
- ✓ nombre de branches : 4

ACERA M361

441191

3 x 8/7 vitesses

42-32-22 dents

longueur 170 mm



Manivelles :

- ✓ matière : aluminium
- ✓ boîtier 122 mm non livré

Plateau :

- ✓ matière : acier serti

ALTUS M311

487572

3 x 8/7 vitesses

48-38-28 dents

longueur 170 mm

Triple plateau - VTT

SHIMANO



Manivelles :

- ✓ matière : aluminium
- ✓ boîtier 122 mm non livré
- ✓ axe carré

Plateau :

- ✓ matière : acier serti

ALTUS M361

488758 3 x 8/7 vitesses 42-32-22 dents longueur 170 mm



Manivelles :

- ✓ matière : aluminium
- ✓ boîtier 122.5 mm non livré
- ✓ axe carré

Plateau :

- ✓ matière : acier serti
- ✓ avec carter de chaîne

TOURNEY TY501

495806 3 x 6/7/8 vitesses 48x38x28 dents longueur 170 mm



Manivelles :

- ✓ matière : aluminium
- ✓ boîtier 122.5 mm non livré
- ✓ axe carré

Plateau :

- ✓ matière : acier serti
- ✓ avec carter de chaîne

TOURNEY TY501

495805 3 x 6/7/8 vitesses 42x34x24 dents longueur 170 mm



Pédaliers VTT

MTB Crankset

Triple plateau - VTT



Manivelles :

- ✓ matière : aluminium
- ✓ boîtier 123 mm non livré
- ✓ axe carré

Plateau :

- ✓ matière : acier serti
- ✓ avec carter de chaîne

FCM600

496162 3 x 7/8 vitesses 42-32-22 dents longueur 170 mm



Manivelles :

- ✓ matière : aluminium
- ✓ boîtier 127 mm non livré
- ✓ axe carré

Plateau :

- ✓ matière : acier serti
- ✓ avec carter de chaîne

FCM500

496161 3 x 7/8 vitesses 42-34-24 dents longueur 170 mm

PNEUMATIQUES

ROUES

TRANSMISSION

FREINAGE

PÉRIPHÉRIQUES

ATELIER

ACCESSOIRES

ÉLECTRONIQUE

ÉQUIPEMENTS
DU CYCLISTE

Triple plateau - VTT

SUNRACE



Manivelles :

- ✓ matière : aluminium
- ✓ boîtier 127 mm non livré
- ✓ axe carré

Plateau :

- ✓ matière : acier serti
- ✓ avec carter de chaîne

FCM300

496160 3 x 7/8 vitesses 48-38-28 dents longueur 170 mm

SUNRACE



Manivelles :

- ✓ matière : acier plastifié
- ✓ boîtier 122 mm non livré
- ✓ axe carré

Plateau :

- ✓ matière : acier serti
- ✓ avec carter de chaîne

7177

3 x 7/8 vitesses 48-38-28 dents longueur 170 mm

STRONGLIGHT



Manivelles :

- ✓ matière : aluminium
- ✓ boîtier 113 mm non livré
- ✓ axe carré

Plateau :

- ✓ matière : acier
- ✓ diamètre : 104 mm/64 mm
- ✓ nombre de branches : 4

ARGOS

460187 3 x 9 vitesses 44-32-22 dents longueur 170 mm



Triple plateau - VTT

Sélection
CGN



Manivelles :

- ✓ matière : aluminium
- ✓ boîtier 110 mm non livré
- ✓ axe carré

Plateau :

- ✓ matière : aluminium (44 dents)/acier (32-22 dents)
- ✓ diamètre : 104 mm/64 mm
- ✓ nombre de branches : 4

TYPE DEORE

7181 3 x 7/8 vitesses 44-32-22 dents longueur 170 mm

Sélection
CGN



Manivelles :

- ✓ matière : aluminium
- ✓ boîtier 110 mm non livré
- ✓ axe carré

Plateau :

- ✓ matière : aluminium (44 dents)/acier (32-22 dents)
- ✓ diamètre : 104 mm/64 mm
- ✓ nombre de branches : 4

450649 3 x 7/8/9 vitesses 44-32-22 dents longueur 170 mm

Sélection
CGN



Manivelles :

- ✓ matière : aluminium
- ✓ boîtier 122 mm non livré
- ✓ axe carré

Plateau :

- ✓ matière : acier serti

PARE CHAÎNE DEMONTABLE

465241 3 x 7/8 vitesses 42-32-22 dents longueur 170 mm

Triple plateau - VTT

Sélection
CGN



Manivelles :

- ✓ matière : aluminium
- ✓ boitier 122 mm non livré
- ✓ axe carré

Plateau :

- ✓ matière : acier serti

295527 3x7/8 vitesses 42-34-24 dents longueur 170 mm

Sélection
CGN



Manivelles :

- ✓ matière : aluminium
- ✓ boitier 122 mm non livré
- ✓ avec carter de chaîne
- ✓ axe carré

Plateau :

- ✓ matière : acier serti

PARE CHAÎNE DEMONTABLE

487054 3x7/8 vitesses 48-38-28 dents longueur 170 mm

Sélection
CGN



Manivelles :

- ✓ matière : aluminium
- ✓ boitier 122 mm non livré
- ✓ avec carter de chaîne
- ✓ axe carré

Plateau :

- ✓ matière : acier serti

PARE CHAÎNE DEMONTABLE

482573 3x7/8 vitesses 42-34-24 dents longueur 170 mm



Monovitesse - City

**Manivelles :**

- ✓ matière : aluminium
- ✓ boîtier 115 mm non livré
- ✓ axe carré

Plateau :

- ✓ matière : alu serti

MONOVITESSE ST55 2.38

496199	40 dents	longueur 170 mm
495096	42 dents	longueur 170 mm
6009	44 dents	longueur 170 mm
465551	46 dents	longueur 170 mm
496200	48 dents	longueur 170 mm

**Manivelles :**

- ✓ matière : aluminium
- ✓ boîtier 122 mm non livré
- ✓ axe carré

Plateau :

- ✓ matière : acier serti
- ✓ avec appendice de diamètre 95 mm pour carter de chaîne

MONOVITESSE TWIN 2.38/3.30

495093	monovitesse	38 dents	longueur 170 mm
--------	-------------	----------	-----------------

**Manivelles :**

- ✓ matière : aluminium
- ✓ axe carré
- ✓ boîtier 118 mm non livré

Plateau :

- ✓ matière : acier serti

MONOVITESSE 3.30

489375	monovitesse	42 dents	longueur 170 mm
487055	monovitesse	44 dents	longueur 170 mm
490267	monovitesse	46 dents	longueur 170 mm

Monovitesse - City

Sélection
CGN



Manivelles :

- ✓ matière : aluminium
- ✓ axe carré
- ✓ boîtier 122 mm non livré

Plateau :

- ✓ matière : acier serti
- ✓ avec appendice 95 mm pour carter de chaîne

MONOVITESSE 3.32

482045	monovitesse	38 dents	longueur 170 mm
--------	-------------	----------	-----------------

Monovitesse - Fixie - Piste

STRONGLIGHT



Manivelles :

- ✓ matière : aluminium
- ✓ boîtier 103 mm non livré
- ✓ axe carré

Plateau :

- ✓ matière : aluminium
- ✓ diamètre : 130 mm
- ✓ nombre de branches : 5

MONOVITESSE/FIXIE/PISTE

481430	monovitesse	46 dents	longueur 170 mm
--------	-------------	----------	-----------------



Monovitesse - Fixie - Piste

Sélection
CGN



480806



488934

480806

Manivelles :

- ✓ matière : aluminium
- ✓ boîtier 110.5 mm non livré
- ✓ axe carré

Plateau :

- ✓ matière : aluminium
- ✓ diamètre : 130 mm
- ✓ nombre de branches : 5

488934

Manivelles :

- ✓ matière : aluminium
- ✓ boîtier : 110 mm
- ✓ axe carré

Plateau :

- ✓ matière : aluminium
- ✓ diamètre : 130 mm
- ✓ nombre de branches : 5

MONOVITESSE/FIXIE/PISTE 3.30

480806	46 dents	longueur 165 mm	noir
488934	46 dents	longueur 165 mm	argent

BMX / City / Freestyle

Sélection
CGN

**Manivelles :**

- ✓ matière : aluminium
- ✓ boîtier 122 mm non livré
- ✓ axe carré

Plateau :

- ✓ matière : acier serti

BMX/CITY/FREESTYLE/DIRT JUMP 3.30

484512	33 dents	longueur 170 mm	argent
--------	----------	-----------------	--------

Sélection
CGN

**Manivelles :**

- ✓ matière : acier hiten chromé
- ✓ avec cuvette
- ✓ avec carter de chaîne

Plateau :

- ✓ matière : acier hiten chromé

BMX MONOBLOC 3.30

7790	44 dents	longueur 170 mm	chrome	Ø 1/2
------	----------	-----------------	--------	-------

Pédaliers enfant

Kid crankset

Double plateau route - enfant



Manivelles :

- ✓ matière : aluminium
- ✓ boîtier 107 mm non livré
- ✓ axe carré

Plateau :

- ✓ matière : aluminium
- ✓ diamètre : 110 mm
- ✓ nombre de branches : 5



Manivelles :

- ✓ matière : aluminium
- ✓ boîtier 107 mm non livré
- ✓ axe carré

Plateau :

- ✓ matière : aluminium
- ✓ diamètre : 110 mm
- ✓ nombre de branches : 5

DOUBLE IMPACT 2.38

483426 42-34 dents longueur 155 mm argent

496198 44-34 dents longueur 150 mm argent

Monovitesse route - enfant



MONOVITESSE ENFANT 3.30

248538 36 dents longueur 127 mm argent Vélo 20"

248523 44 dents longueur 150 mm argent Vélo 24"



248523 / 248538

Manivelles :

- ✓ matière : acier
- ✓ boîtier 131 mm non livré
- ✓ axe carré

Plateau :

- ✓ matière : acier serti

Triple plateau VTT - enfant



Manivelles :

- ✓ matière : acier
- ✓ boîtier 122 mm non livré
- ✓ axe carré

Plateau :

- ✓ matière : acier serti

PÉDALIER 20"/24" 2.38

484499 48-38-28 dents longueur 152 mm noir



Manivelles :

- ✓ matière : acier
- ✓ boîtier 122 mm non livré
- ✓ axe carré

Plateau :

- ✓ matière : acier serti

PÉDALIER 20"/24" 2.38

484541 42-34-24 dents longueur 152 mm noir



Accessoires Pédaliers

Crankset accessories

PNEUMATIQUES

ROUES

TRANSMISSION

FREINAGE

PÉRIPHÉRIQUES

ATELIER

ACCESSOIRES

ÉLECTRONIQUE

ÉQUIPEMENTS
DU CYCLISTE

Protège chaîne



5083 STRONG

503324	38 dents	noir	diamètre extérieur 104 mm	e-bike/vae	4 branches
503325	44 dents	noir	diamètre extérieur 104 mm	e-bike/vae	4 branches
503326	38/39 dents	noir	diamètre extérieur 110 mm		5 branches
503327	42 dents	noir	diamètre extérieur 110 mm		5 branches
503328	44 dents	noir	diamètre extérieur 110 mm		5 branches

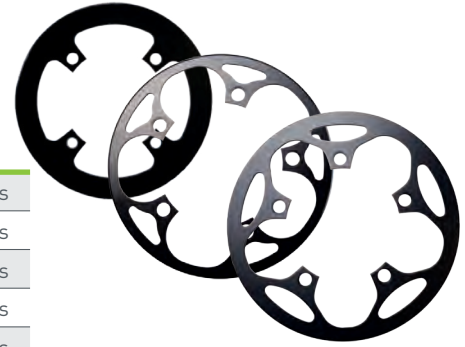

466877	42 dents	noir
466878	48 dents	noir



466877



466878



CARTER CHAÎNE

450422	36/40 dents	blanc	
231703	42/46 dents	fumé transparent	triple plateau
450421	44/46 dents	gris	
231699	48/52 dents	fumé transparent	triple plateau



450422



231703



450421



231699

Vis et cache-vis



481990		vis manivelle		x2
488395	cache vis	manivelle/pédalier intégré noir	compatible ULTEGRA/6600/105/5600 Ø15	x1
488396	cache vis	manivelle/pédalier intégré noir	compatible ULTEGRA/6700/105/5700/SLX Ø20	x1
479581	vis	boitier de pédalier/manivelle BTR	Ø8x100	x1



488395



479581

Manivelles de pédaaliers

Manivelle gauche

Infos techniques

Retrouvez tous les outils de montage et démontage dans les pages Atelier page 607.

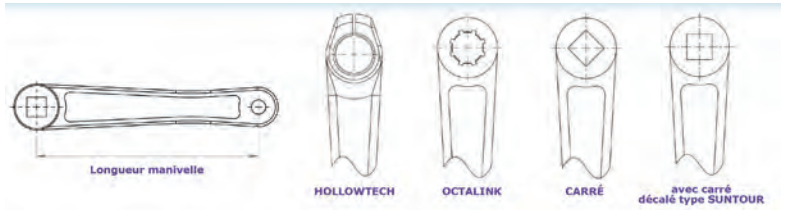

CARRÉ - ALUMINIUM-ARGENT

461360 170 mm aluminium argent



7186	170 mm	acier plastifié	noir	
7187	170 mm	aluminium	argent	large
479292	170 mm	aluminium	argent	
479091	170 mm	aluminium	noir	carré décalé
479291	170 mm	aluminium	argent	large
484500	170 mm	aluminium	noir	large
484501	175 mm	aluminium	noir	large
484502	175 mm	aluminium	argent	large



7184	150 mm	acier plastifié	noir	enfant
389227	170 mm	acier plastifié	gris	
468709	170 mm	aluminium	noir	
484503	175 mm	aluminium	noir	carré décalé



Manivelle E-bike / VAE



MANIVELLES FC-E6010

502367 175 mm gauche aluminium gris



MANIVELLES FC-E6000

502368 175 mm droite aluminium noir

502370 175 mm gauche aluminium noir

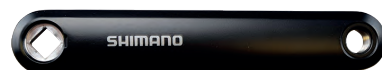



Manivelles de pédaliers

Crankset handle

Manivelle E-bike / VAE



PAIRE MAGAN 4 / ISIS **NOUVEAUTÉ**

513569	170 mm	aluminium	offset 10mm	noir	compatible BOSCH génération 1 / 2 / 4	(paire)
513571	170 mm	aluminium	offset 13mm	noir	compatible BOSCH génération 1 / 2 / 4	(paire)



PAIRE MAGAN 3 / ISIS

496154	170 mm	aluminium	noir	compatible BOSCH/BROSE	(paire)
--------	--------	-----------	------	------------------------	---------



PAIRE MAGAN 3B ISIS

498034	170 mm	aluminium	noir	compatible BOSCH 3 ^{ème} génération	(paire)
498035	175 mm	aluminium	noir	compatible BOSCH 3 ^{ème} génération	(paire)



PAIRE MAGAN 4 / CARRÉ **NOUVEAUTÉ**

517561	170 mm	aluminium	offset 5 mm	noir	compatible PANASONIC/ ANANDA/YAMAHA	(paire)
--------	--------	-----------	-------------	------	----------------------------------------	---------



IMPACT V / CARRÉ **NOUVEAUTÉ**

517562	170 mm	aluminium	noir	compatible ANANDA M80	(paire)
--------	--------	-----------	------	-----------------------	---------



PAIRE MAGAN 3 / CARRÉ

496155	170 mm	aluminium	noir	compatible PANASONIC	(paire)
496156	170 mm	aluminium	noir	compatible BAFANG	(paire)



PNEUMATIQUES

ROUES

TRANSMISSION

FREINAGE

PÉRIPHÉRIQUES

ATELIER

ACCESSOIRES

ÉLECTRONIQUE

ÉQUIPEMENTS
DU CYCLISTE

Boîtiers de pédalier

Boîtier Pédalier 68 mm - filetage BSC

SHIMANO NOUVEAUTÉ



Ref. 509598
cuvettes aluminium



Ref. 509599
cuvettes aluminium



Ref. 509600
cuvettes aluminium



Ref. 509601
cuvettes aluminium



Ref. 509602
cuvettes aluminium



Ref. 509601
cuvettes aluminium



Ref. 509604
cuvettes aluminium

A			
509598	UN300 F.BSC CUVETTES Aluminium	noir/argent	107 mm
509599	UN300 F.BSC CUVETTES Aluminium	noir/argent	110 mm
509600	UN300 F.BSC CUVETTES Aluminium	noir/argent	113 mm
509601	UN300 F.BSC CUVETTES Aluminium	noir/argent	115 mm
509602	UN300 F.BSC CUVETTES Aluminium	noir/argent	118 mm
509603	UN300 F.BSC CUVETTES Aluminium	noir/argent	122,5 mm
509604	UN300 F.BSC CUVETTES Aluminium	noir/argent	127,5 mm



A			
484325	cuvettes aluminium	argent	103 mm
458984	cuvettes acier	noir	107 mm
458985	cuvettes acier	noir	111 mm
458986	cuvettes acier	noir	113 mm
458987	cuvettes acier	noir	115 mm
458988	cuvettes acier	noir	118 mm
458989	cuvettes acier	noir	122 mm
458990	cuvettes acier	noir	127.5 mm
510847	cuvettes acier	noir	131 mm



Ref. 510847
cuvettes acier



Boîtiers de pédalier

Bottom bracket

Boîtier Pédalier 68 mm - filetage BSC



JP400

				A
227800	cuvettes aluminium	argent		107 mm
227814	cuvettes aluminium	argent		110 mm
227829	cuvettes aluminium	argent		113 mm
466023	cuvettes résine	noir/argent		110 mm
317917	cuvettes aluminium	argent		118 mm
227848	cuvettes aluminium	argent		122 mm
517885	cuvettes résine	noir	NOUVEAUTÉ	119 mm
227833	cuvettes aluminium	argent		115 mm
466024	cuvettes résine	noir/argent		115 mm
517886	cuvettes plastique	noir	NOUVEAUTÉ	199 mm
441745	cuvettes résine	noir/argent		122 mm
476204	cuvettes résine	argent		127 mm
227795	cuvettes résine	noir/argent		131 mm



Ref. 476204
cuvettes plastiques



Ref. 227848
cuvettes aluminium



Ref. 517885
cuvettes plastiques



Ref. 517886
cuvettes plastiques

Boîtier Pédalier 68 mm - filetage BSC



SPÉCIAL PISTE/FIXIE

				A
459702	primato evo light	aluminium	noir	102 mm



Ref. 459702



				A
169947	cage à billes, cuvette acier	noir		120 mm
492194	NECO FAT BIKE			179,5 mm



Ref. 169947



Ref. 492194

PNEUMATIQUES

ROUES

TRANSMISSION

FREINAGE

PÉRIPHÉRIQUES

ATELIER

ACCESSOIRES

ÉLECTRONIQUE

ÉQUIPEMENTS
DU CYCLISTE

Boîtier Pédalier 73 mm - filetage BSC

SHIMANO

NOUVEAUTÉ

A				
509605	cuvettes aluminium	noir/argent	113 mm	UN300
509606	cuvettes aluminium	noir/argent	112,5 mm	UN300
509607	cuvettes aluminium	noir/argent	118 mm	UN300



Ref. 509605

Boîtier Pédalier 70 mm - filetage italien



JP400

A				
379094	cuvettes aluminium	argent	107 mm	
379109	cuvettes aluminium	argent	110 mm	
379113	cuvettes aluminium	argent	113 mm	
379128	cuvettes aluminium	argent	115 mm	
379132	cuvettes aluminium	argent	119 mm	
379147	cuvettes aluminium	argent	122 mm	



Ref. 379094



Boîtiers de pédalier

Bottom bracket

Boîtier de pédalier Octalink

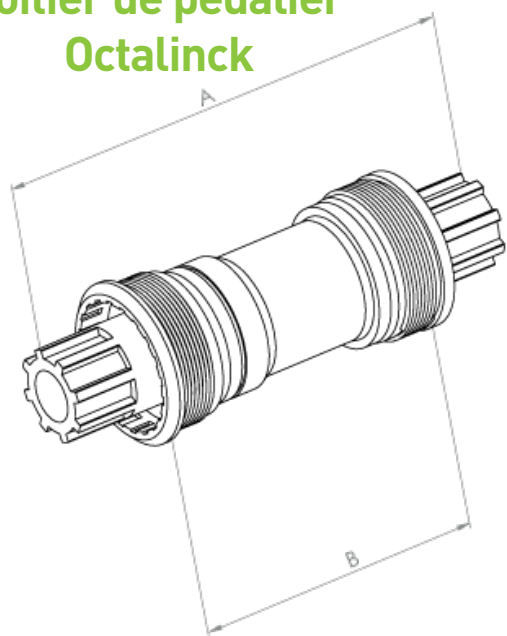

Empreintes boîtiers de pédalier

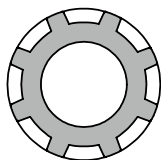

octalink

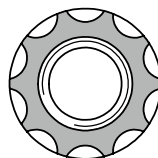

ISIS classique

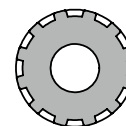

ISIS power spline

OCTALINK

Boîtiers Pédalier 68 mm - filetage BSC

SHIMANO

CUVETTES ALUMINIUM

				A	Ø cadre (C)
260493	ULTEGRA/105	BBES5500	argent	109.5 mm	34.80 mm
488765		BBES300	noir	113 mm	34.80 mm
488766		BBES300	noir	118 mm	34.80 mm
260512	ULTEGRA/105	BBES5500	argent	118.5 mm	34.80 mm
488767		BBES300	noir	121 mm	34.80 mm
494821		BBES300	noir	126 mm	34.80 mm



488765

Boîtiers Pédalier 70 mm - filetage italien

SHIMANO

CUVETTES ALUMINIUM

				A	Ø cadre (C)
260508	ULTEGRA/105 - ROUTE	BBES5500	argent	109.5 mm	36 mm
476772	ULTEGRA/105 - ROUTE	BBES5500	argent	118.5 mm	36 mm



476772

PNEUMATIQUES

ROUES

TRANSMISSION

FREINAGE

PÉRIPHÉRIQUES

ATELIER

ACCESSOIRES

ÉLECTRONIQUE

ÉQUIPEMENTS
DU CYCLISTE

ISIS CLASSIQUE

Boîtiers Pédaalier 68 mm - filetage BSC



CUVETTES ALUMINIUM

			A
441744	JP MAX	noir	108 mm
451155	JP MAX	noir	113 mm
451156	JP MAX	noir	118 mm



			A
510848	cuvettes aluminium	noir/argent	113 mm
510849	cuvettes aluminium	noir/argent	118 mm



Ref. 510848



Ref. 510849



CUVETTES ALUMINIUM

			A
458974	noir	108 mm	
458976	noir	118 mm	



CUVETTES ALUMINIUM

			A
458975	noir	113 mm	

ISIS POWER SPLINE

Boîtiers Pédaalier 68 mm - filetage BSC



CUVETTES ALUMINIUM

			A
476743	BB power spline	noir	108 mm
482071	BB power spline	noir	113 mm
483050	BB power spline	noir	118 mm





Boîtiers de pédalier

Bottom bracket

PNEUMATIQUES

ROUES

TRANSMISSION

FREINAGE

PÉRIPHÉRIQUES

ATELIER

ACCESSOIRES

ÉLECTRONIQUE

ÉQUIPEMENTS DU CYCLISTE

Boîtiers Pédalier carré (réparation) - 68 mm



CUVETTES ALUMINIUM

		A	Ø cadre (C)
328417	argent	110 mm	34.70 mm
382897	argent	116 mm	34.70 mm
4868	noir/argent	119 mm	34.70 mm
483778	argent	122.5 mm	34.70 mm
468666	argent	127.5 mm	34.70 mm



328417 483778
382897 468666

4868

Boitier pédalier réparation clavette



CUVETTES ALUMINIUM

			A	Ø cadre (C)
508353	cuvettes aluminium	noir/argent	136mm	34.70 mm



Cuvettes de pédalier + contre-écrous + roulements billes



		A	
278984	filetage BSC	68 mm	jeu
7791	pédalier BMX	Ø51.7 mm	à presser



278984



7791

Vis / écrous / cache vis



à l'unité

488900	Boîtier de pédalier ISIS/OCTALINK/intégré	Ø12x100x1	argent
488901	Boîtier de pédalier ISIS/OCTALINK/intégré	Ø14x100x1	argent
461668	Boîtier de pédalier ISIS/OCTALINK/intégré	Ø15x100x1	noir
479581	Boîtier de pédalier carré (hexagonale a embase)	Ø8x100x1	argent
172218	Boîtier de pédalier carré BTR	Ø8x100x1	noir
6091	Sur axe de pédalier carré	Ø10x125x1	noir



488900



488901



461668



479581



172218



6091

Cuvettes de pédaliers

Bottom bracket

Infos techniques



BSC : filetage 1.37 x 24 TPI.
Cuvette droite se serre à gauche et cuvette gauche se serre à droite.

Italien : filetage 36 x 24 TPI.
Cuvette droite et gauche se serrent à droite.

Retrouvez plus d'informations techniques et les tableaux des compatibilités des cuvettes, page 978

Cuvettes de pédalier à visser - Route

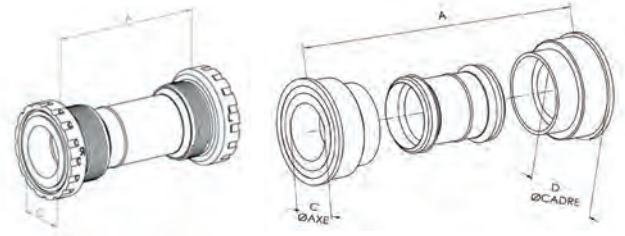

réf. 472758



réf. 475458



réf. 487858

réf. 475458

SHIMANO

				A	Ø axe (C)
472758	DURA-ACE R9100	filetage BSC	argent	68 mm	41x24 mm
475458	ULTEGRA /105 BBR60	filetage BSC	noir	68 mm	41x24 mm
472759	DURA-ACE R9100	filetage italien	argent	70 mm	36x24 mm
487858	ULTEGRA /105 BBR60	filetage italien	noir	70 mm	36x24 mm

TRUVATIV

BB GXP TEAM

			A	Ø axe droit (C)	Ø axe gauche (C)
467919	filetage BSC	argent	68/73 mm	41x44 mm	41x22 mm GXP



STRONGLIGHT

			A	Ø axe (C)	
475431	filetage BSC	noir/argent	68 mm	41x24 mm	ROUTE



STRONGLIGHT

NOUVEAUTÉ

Compatibles Shimano et SRAM/TRUVATIV (avec réducteur)

			A	Ø axe droite	Ø axe gauche
517883	filetage BSC	noir/argent	68/73mm	41x24mm	24/22mm (adaptateur)



Cuvettes de pédalier à visser - Route/VTT

OPTIMIZ

				A	Ø axe droit (C)	Ø axe gauche (C)
472883	compatible SRAM/TRUVATIV GXP	filetage BSC	noir	68/73 mm	41x24mm	41x22 mm GXP
472884	compatible SHIMANO hollowtech	filetage BSC	noir	68/73 mm	41x24mm	41x24 mm
479337	compatible SHIMANO hollowtech	filetage BSC	rouge	68/73 mm	41x24mm	41x24 mm





Cuvettes de pédalier

Bottom bracket

Cuvettes de pédalier - VTT

SHIMANO CUVETTES

					A	Ø axe (C)
461218	XTR HOLLOWTECH	BB93	filetage BSC	noir	68/73 mm	41x24 mm
488771	DEORE	BB52	filetage BSC	argent	68/73 mm	41x24 mm



réf. 488271

SRAM

CUVETTES **NOUVEAUTÉ**

512667	BB DUB		filetage bsc	noir	68 / 73mm	28.99 mm
--------	--------	--	--------------	------	-----------	----------



TRUVATIV

CUVETTE

					A	Ø axe droit (C)	Ø axe gauche (C)
467919	BB GXP TEAM	filetage BSC	argent	68/73 mm	41x24 mm	41x22 mm GXP	



STRONGLIGHT

CUVETTES **NOUVEAUTÉ**

517884	BB DUB	filetage BSC	noir/argent	68/73 mm	41x24 mm	24/22mm (adaptateur)
--------	--------	--------------	-------------	----------	----------	----------------------



STRONGLIGHT

CUVETTE INTÉGRÉE

				A	Ø axe (C)
475432	filetage BSC	noir/argent	68/73 mm	41x24 mm	



OPTIMIZ

					A	Ø axe droit (C)	Ø axe gauche (C)
472883	compatible SRAM/TRUVATIV GXP	filetage BSC	noir	68/73 mm	41x24mm	41x22 mm GXP	
472884	compatible SHIMANO hollowtech	filetage BSC	noir	68/73 mm	41x24mm	41x24 mm	
479337	compatible SHIMANO hollowtech	filetage BSC	rouge	68/73 mm	41x24mm	41x24 mm	



PNEUMATIQUES

ROUES

TRANSMISSION

FREINAGE

PÉRIPHÉRIQUES

ATELIER

ACCESSOIRES

ÉLECTRONIQUE

ÉQUIPEMENTS
DU CYCLISTE

Cuvettes intégrées Press-Fit Route (Ø cadre : 41 mm)

SHIMANO

				A	Ø axe (C)
472760	DURA-ACE	BB92	noir	86,5 mm	41x24 mm
488657	ULTEGRA/105	BB72	noir	86,5 mm	41x24 mm
511482		BB71	gris	86,5 mm	41x24 mm
511483	TIAGRA/SORA	BB-RS00	noir	86,5 mm	41x24 mm



Ref. 472760



Ref. 488657



Ref. 511482



Ref. 511483

MICHE

			A	Ø axe (C)
488910	BB86	noir	86.5 mm	41x24 mm



SPECIALITES

			A	Ø axe (C)
503315	BB86	noir ROUTE	86.5 mm	41x30 mm



STRONGLIGHT

			A	Ø axe (C)
482780	BB86/89/92	noir	86.5/92 mm	41x24 mm



Sélection
CGN

			A	Ø axe droit (C)	Ø axe gauche (C)
480802	BB86	noir	86.5 mm	41x24 mm	41x24 mm
483118	BB86	noir	68 mm	41x24 mm	41x22 mm GXP





Cuvettes de pédaliers

Bottom bracket

Cuvettes intégrées Press-Fit VTT (Ø cadre : 41 mm)

SHIMANO

			A	Ø axe (C)
488770	BB71	noir	89,5/92 mm	41x24 mm
493788	MT500	BB MT500	noir 89,5/92 mm	41x24 mm
493787	XT	MT800	noir 89,5/92 mm	41x24 mm
472761	XTR M970	BB94	noir 89,5/92 mm	41x24 mm



SRAM NOUVEAUTÉ

512666	BB89/92	noir	89,5/92 mm	41x30 mm
--------	---------	------	------------	----------



			A	Ø axe (C)
503316	BB89/BB92	VTT	89,5/92 mm	41x30 mm



			A	Ø axe (C)
482780	BB86/89/92	noir	86,5 à 92 mm	41x24 mm



Cuvettes intégrées Press-Fit Route et VTT (Ø cadre : 41 mm)

Sélection **CGN**

			A	Ø axe droit (C)	Ø axe gauche (C)
483118	BB86	noir	86,5 mm	41x24 mm	41x22 mm GXP
489447	BB86/89/92		86,5 à 92 mm	41x24 mm	
489448	BB86/89/92		86,5 à 92 mm	41x24 mm	41x22 mm GXP



PNEUMATIQUES

ROUES

TRANSMISSION

FREINAGE

PÉRIPHÉRIQUES

ATELIER

ACCESSOIRES

ÉLECTRONIQUE

ÉQUIPEMENTS
DU CYCLISTE

Cuvettes de pédaliers

Bottom bracket

Cuvettes intégrées Press-Fit BB30 (Ø cadre : 46 mm)



JEU DE 2 ROULEMENTS 42X30 **NOUVEAUTÉ**

			A	Ø axe (C)
488911	BB30	noir	68 mm	42x24 mm

			A	Ø axe (C)
502114	BB30	noir/ argent	68 et 73 mm	42x30 mm



			A	Ø axe (C)
484261	BB30	noir	68 mm	42x24 mm

Cuvettes intégrées Press-Fit PF30 (Ø cadre : 46 mm)



				A	Ø axe droit (C)
512689	BB DUB	BB386	noir	86,5 mm	46x30 mm



				A	Ø axe droit (C)
502115	BB30 -PF30	PRESS FIT 30 -	noir	68/73 mm	46x30 mm



			A	Ø axe droit (C)
488895	BB30/PF30	noir	68/73 mm	46x30 mm



			A	Ø axe (C)
488912	BB30	noir	68 mm	46x24 mm



			A	Ø axe droit (C)
488908	BB30- PF30	noir	68 mm	46x30 mm



Adaptateurs Boîtier de pédalier

SRAM



réf. 488909

Adaptateur cuvette intégrée Press-Fit

488909	BB30	42 x 68 mm
--------	------	------------

Sélection
CGN

NOUVEAUTÉ

479344	reparation	noir	68 mm	24/24 et 24/22 mm
--------	------------	------	-------	-------------------



Roulements de pédalier

SRAM



réf. 482778

482778	BB30 6806	30x42x7mm
--------	-----------	-----------

Sélection
CGN



réf.
480677

480677	6805 ou 61805	25x37x7mm
--------	---------------	-----------

Optimiz
MOOD TO MOVE (®)

492574	MR 2437LLB -2RS	24x37x7mm
--------	-----------------	-----------

492575	6810-2RS/BB65	50x65x7mm
--------	---------------	-----------



réf. 492574



réf. 492575

Bagues à billes pédalier

Sélection
CGN

BILLES DE PÉDALIER

9035	9 billes BMX type monobloc/fauber	Ø 44.5 mm
------	-----------------------------------	-----------

9034	9 billes	Ø 29 mm
------	----------	---------



réf. 9035



réf. 9034

Malette Bagues à billes

Sélection
CGN

Réf. 451050

- ✓ 6 bagues direction oversize
- ✓ 16 bagues direction adaptables Shimano
- ✓ 48 bagues direction vélo
- ✓ 6 bagues direction BMX
- ✓ 32 bagues pédalier
- ✓ 8 bagues pédalier BMX
- ✓ 20 bagues moyeu avant
- ✓ 20 bagues moyeu arrière
- ✓ 1 dé démonte Boîtier type Shimano



Schéma des entraxes plateaux

Positionnez votre plateau sur ce dessin afin de déterminer l'entraxe de fixation du plateau.

4 branches

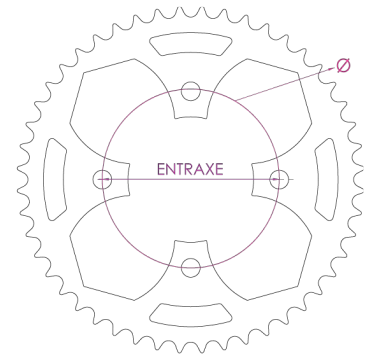
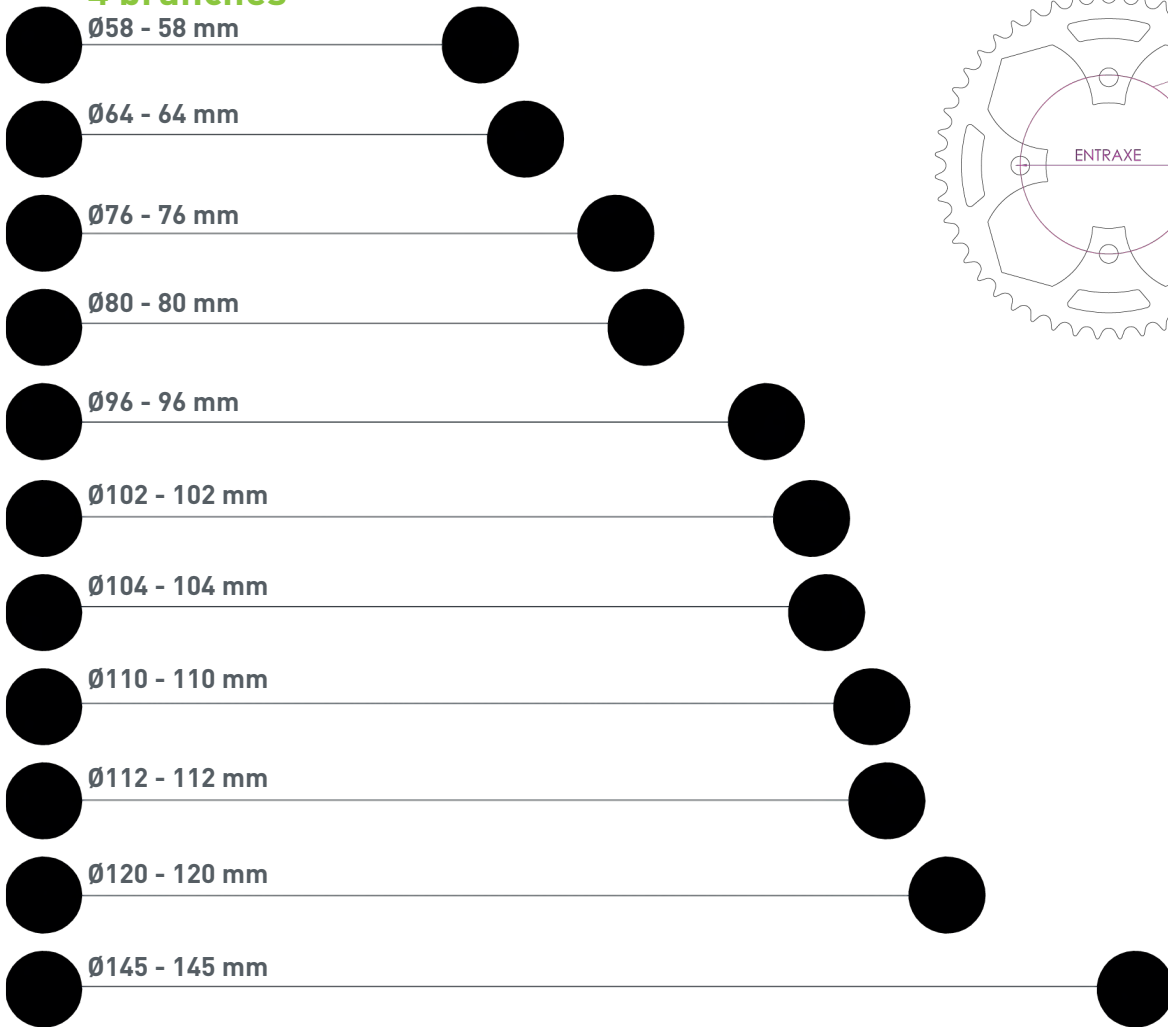

5 branches

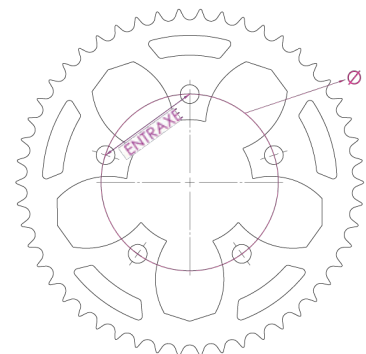
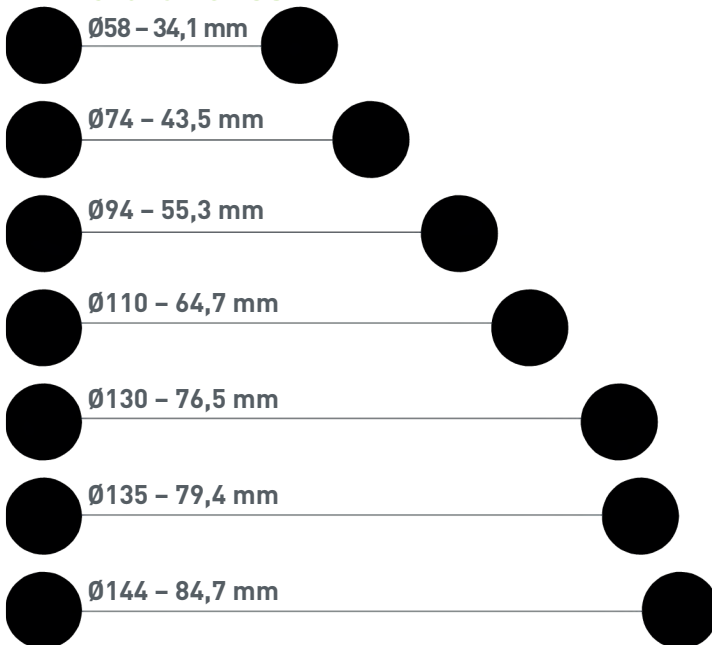



Infos techniques



CNC:

- ✓ aluminium usiné taillé dans la masse sans traitement
- ✓ gain de poids
- ✓ usage : peu intensif
- ✓ cyclotouriste
- ✓ cycloportif

ZICRAL 7075 :

- ✓ alliage d'aluminium et de zinc haute résistance
- ✓ rigidité
- ✓ solidité comparable à l'acier
- ✓ usage : intensif
- ✓ cycloportif
- ✓ compétition découverte

Aluminium Céramique Téflon CT2 (Ceramic Teflon Treatment) :

- ✓ céramique avec imprégnation d'une couche de Téflon
- ✓ gain de poids
- ✓ facilite le glissement de la chaîne sur les plateaux (limite les frictions)
- ✓ gain de rigidité
- ✓ usage : intensif
- ✓ compétition confirmée

Comment reconnaître le BCD (diamètre de fixation) de vos plateaux ?

Le BCD (diamètre de fixation) est le diamètre du cercle qui passe par le centre de tous les trous de fixation du plateau. C'est l'une des informations les plus importantes à connaître pour savoir si un plateau peut s'adapter ou non sur un pédalier.

Plateaux 4 branches

Pour les plateaux 4 branches vous devez mesurer la distance entre les centres de deux trous diamétralement opposés. Vous pouvez alors trouver votre BCD d'après le tableau ci-dessous.

Distance	Diamètre
58 mm	58 mm
64 mm	64 mm
76 mm	76 mm
80 mm	80 mm
96 mm	96 mm
102 mm	102 mm
104 mm	104 mm
110 mm	110 mm
112 mm	112 mm
120 mm	120 mm
145 mm	145 mm

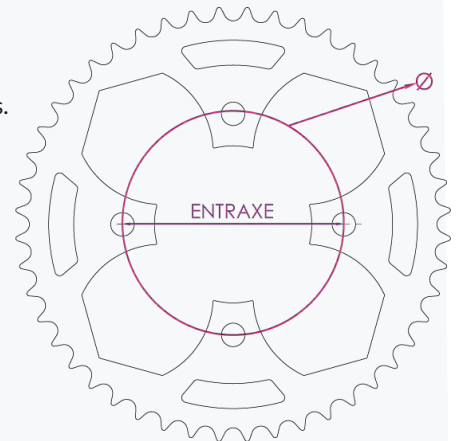

Note : on ne peut pas utiliser cette méthode pour : Shimano Dura-Ace FC-9000/ Ultegra FC6800/105 FC-5800 & SRAM XX1 car les trous ne sont pas placés symétriquement sur les plateaux.

Plateaux 5 branches

Pour les plateaux 5 branches vous devez mesurer la distance entre les centres de deux trous voisins.

Vous pouvez alors trouver votre BCD d'après le tableau de correspondance ci-dessous.



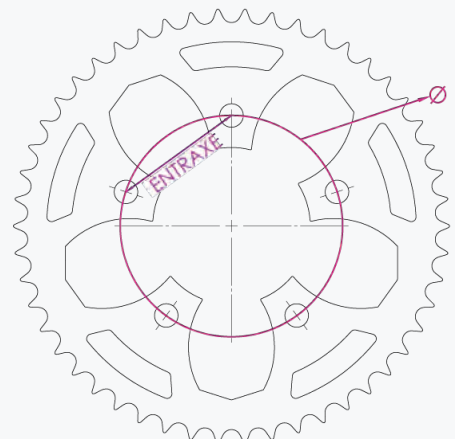



Distance	Diamètre
34.1 mm	58 mm
43.5 mm	74 mm
50.6 mm	86 mm
55.3 mm	94 mm
64.7 mm	110 mm
71.7 mm	122 mm
76.5 mm	130 mm
79.4 mm	135 mm
84.7 mm	144 mm



DOUBLE PLATEAU - 110 DIAM - 12 / 11 / 10 VITESSES 4 BRANCHES

POUR PEDALIERES SHIMANO

SHIMANO

		SHIMANO					
MODELES / DENTURES	ULTEGRA / R8100 / 12V.	ULTEGRA R8000 / 11V.	ULTEGRA 6800 / 11V.	105 R7000 / 11V.	105 5800 / 11V	TIAGRA 4700 / 10V.	
							
33							
34	518684 (compatible uniquement avec le 50 dents)	500364 (compatible avec 50 dents ext. uniquement)		502401 (compatible avec 50 dents ext. uniquement)	492962 (compatible avec 50 dents ext. uniquement)	495066 (compatible avec 50 dents ext. uniquement)	
36	518685 (compatible uniquement avec le 52 dents)	500365 (compatible avec 52 dents et 46 dents ext. uniquement)	486339 (compatible avec 52 dents et 46 dents ext. uniquement)	502403 (compatible avec 52 dents ext. uniquement)		495065 (compatible avec 52 dents ext. uniquement)	
38							
39		500366 (compatible avec 53 dents ext. uniquement)	486340 (compatible avec 53 dents ext. uniquement)	502404 (compatible avec 53 dents ext. uniquement)	492964 (compatible avec 53 dents ext. uniquement)		
42							
44							
42							
44							
46		500361 (compatible avec 36 dents int. uniquement)					
48							
49							
50	518686 (compatible uniquement avec le 34 dents)	500360 (compatible avec 34 dents int. uniquement)		502405 (compatible avec 34 dents int. uniquement)	492960 (compatible avec 34 dents int. uniquement)	495063 (compatible avec 34 dents int. uniquement)	
51							
52	518687 (compatible uniquement avec le 36 dents)	500362 (compatible avec 36 dents int. uniquement)	486337 (compatible avec 36 dents int. uniquement)	502406 (compatible avec 36 dents int. uniquement)	492959 (compatible avec 36 dents int. uniquement)	495064 (compatible avec 36 dents int. uniquement)	
53		500363 (compatible avec 39 dents int. uniquement)	486338 (compatible avec 39 dents int. uniquement)	502407 (compatible avec 39 dents int. uniquement)	492961 (compatible avec 39 dents int. uniquement)		
54							
55							
56							











Plateaux route

Road chain ring

DOUBLE PLATEAU - 110 DIAM - 12 / 11 / 10 VITESSES 4 BRANCHES

POUR PEDALIER FSA

	 Fabriqué en France				
MODELES/ DENTURES	ADAPTABLE SHIMANO DURA ACE 9100/9000-ULTEGRA R8000/6800-105 R7000/5800 / 11V.	105 / 5800 / 11V.	DURA-ACE 9000/ ULTEGRA 6800	ADAPTABLE SHIMANO 9000/6800/5800/11V.	ADAPTABLE POUR PEDALIER GOSSAMER ABS-SLK LIGHT ABS- SLK LIGHT KFORCE 2015 / 10V.-11V.
					
33	487367				
34	487368	491920			502069
36	502063	491921			495882
38	487078	491922			502070
39	487370	491923			495883
42	487079	491924		493854	495884
44	502062				
42	492324				
44	492325				
46	489879				495878
48	493323				502072
49	487075	491915			
50	502065	491916	496157		495879
51	487076	491917			495880
52	487366	491918			495881
53	502116	491919			502071
54	502523				
55	502526				
56	502533				

PNEUMATIQUES

ROUES

TRANSMISSION

FREINAGE

PÉRIPHÉRIQUES

ATELIER

ACCESSOIRES

ÉLECTRONIQUE







ÉQUIPEMENTS
DU CYCLISTE

DOUBLE PLATEAU - DIAMÈTRE 110 MM - 9 VITESSES 4 BRANCHES

	SHIMANO	
	MODELES / DENTURES	SORA / 3000
EXTERIEUR	50	496414 (compatible avec 34 dents int. uniquement)



DOUBLE PLATEAU - DIAMÈTRE 110 MM - 10/11 VITESSES 4 BRANCHES

	MODELES / DENTURES	SUPER RECORD / RECORD / CHORUS / POTENZA			
		 Fabriqu� en France			
					
		X112	X145	112 mM	145 mM
INTERIEUR	34	494197			
	36	494198			491911
	38	502098			491912
	39	494199			491913
	42	494200			491914
	44	502099			
EXTERIEUR	46		494201		
	50		494202		491906
	51		494203		491907
	52		502100		491908
	53		502101		491909



Plateaux route

Road chain ring

MONO PLATEAU- DIAMÈTRE 110 MM - 10/11 VITESSES 4 BRANCHES

<i>Fabriqué en France</i>		
MODELES / DENTURES	ONE X110 SHIMANO 9000 /6800/5800/4700/3000	
38	495476	
40	495477	
42	495478	
44	502103	



Plateau Spécialités TA One X110, compatible avec les transmissions 10/11/12V. Idéal pour rouler en mono plateau pour une pratique Cyclocross, Cyclotourisme ou randonnée et ainsi gagner en fiabilité.

Concept « ONE », dent fine, dent large permettant un maintien parfait de la chaîne sans anti-déraillement, même en conditions extrêmes.

Ce plateau permet également de transformer une transmission triple ou double, en mono 1x.

DOUBLE PLATEAU OVALE - DIAMÈTRE 110 MM - 10/11 VITESSES 4 BRANCHES

MODELES / DENTURES	O.SYMETRIC
KIT 52/38	493735
KIT 52/42	493736



O.SYMETRIC : Plateau Route / Triathlon en Aluminium 7075-T6

Concept « ONE », dent fine, dent large permettant un maintien parfait de la chaîne sans anti-déraillement, même en conditions extrêmes.

Plateau en forme non circulaire pour obtenir un gain de puissance de + 10%, plus accélération / relance, réduction de l'acide lactique de 10 %, moins de fatigue.

DOUBLE PLATEAU- DIAMÈTRE 110 MM - 11 VITESSES 5 BRANCHES

		<i>Fabriqué en France</i>			
		SRAM(FORCE22,RED22,RIVAL22)	CAMPAGNOLO	CAMPAGNOLO	TOUS MODELES
MODELES / DENTURES		CT2	NERIUS 11 (compatible uniquement avec plateau Nerius 11 int.et ext.)	CT2 (SUPER RECORD,RECORD,CHORUS,ATHENA ALU ET CARBONE 2011)	SUPER 11 SSC
INTERIEUR	34	495542 (pour plateau 50 dents)	495534 (pour plateau 46/49 dents)	496308	490546
	36	495543 (pour plateau ext.46/50/52 dents)		481401	490547
	38	495544 (pour plateau ext.52 dents)		481402	
	39	495545 (pour plateau ext.51/52 dents)		481403	479348
EXTERIEUR	46	495533 (pour plateau 34 dents)			490543
	50	495536 (pour plateau 34 dents)	495537 (pour plateau 36 dents)	496307	490544
	51	495538 (pour plateau 39 dents)		481405	483620
	52	495541 (pour plateau 39 dents)	495540 (pour plateau 38 dents)	481406	490545

PNEUMATIQUES

ROUES

TRANSMISSION

FREINAGE

PÉRIPHÉRIQUES

ATELIER

ACCESSOIRES

ÉLECTRONIQUE

ÉQUIPEMENTS DU CYCLISTE

DOUBLE PLATEAU - DIAMÈTRE 110 MM - 10/11/12 VITESSES 5 BRANCHES

	
MODELES / DENTURES	ONE 110
38	495479
40	495480
42	495481
44	502018



Plateau Sp cialit s TA One 110, compatible avec les transmissions 10/11/12V. Id al pour rouler en mono plateau pour une pratique Cyclocross, Cyclotourisme ou randonn e et ainsi gagner en fiabilit .

Concept « ONE », dent fine, dent large permettant un maintien parfait de la cha ne sans anti-d raillement, m me en conditions extr mes.

Ce plateau permet  galement de transformer une transmission triple ou double, en mono 1x.

Se monte sur tous les p daliers 5 branches compact 110 mm classique.

DOUBLE PLATEAU OVALE - DIAMÈTRE 110 MM - 10/11 VITESSES 5 BRANCHES

		
MODELES / DENTURES	BIO-CONCEPT	O.SYMETRIC
KIT 50/38		493733
KIT 52/38	483810	493732
INTERIEUR 39	492321	



O.SYMETRIC : Plateau Route / Triathlon en Aluminium 7075-T6





Plateau en forme non circulaire pour obtenir un gain de puissance de + 10%, plus acc l ration / relance, r duction de l'acide lactique de 10 %, moins de fatigue

BIO CONCEPT : Plateau ovale pour une performance additionnelle de 4 %

Plateaux   profil plein pour un gain de rigidit  et d'a rodynamisme

Compatibilit -mat re : PCD 110 mm 7075-T6, 11/10 vitesses

DOUBLE PLATEAU - DIAMÈTRE 110/130 MM - 10/11 VITESSES - COMPATIBLE P DALIERS LOOK ZED / ZED 1 / ZED 2 5 BRANCHES

				
				
	MODELES / DENTURES	SYRIUS 11 / 110 mm	ZENITH 110/130 mm	HEGOA 11 / 130 mm
INTERIEUR	34	492416		
	36	502080		
	38	502081		503947
	39	502082		503948
EXTERIEUR	50		495490	
	51		495492	
	52		502591	
	53		502592	



Plateaux route

Road chain ring

DOUBLE PLATEAU - DIAMÈTRE 110 MM - 8/9/10/11 VITESSES 5 BRANCHES

Fabriqu  en France



TOUS PEDALIER(SHIMANO,SRAM,FSA)

MODELES / DENTURES	SYRIUS 11 (compatible uniquement avec syrius ou speed aero ext.)	*SPEED AERO 2 (compatible uniquement avec zephyr ou syrius11)	ZEPHYR (compatible avec SPEED AERO ext. 10V.)		CT2	7075-T6 NOIR	ULTEGRA - 6750 NOIR
INTERIEUR	33		502073 NOIR		483621		
	34	492416	451244 NOIR	476269 ARGENT	459877		
	36	502080	451275 NOIR	7194 ARGENT	459878		
	38	502081	502074 NOIR	7195 ARGENT	460953	485582	
	39	502082	460681 NOIR	245175 ARGENT	477065		
	40		460682 NOIR				
	42		502075 NOIR	478742 ARGENT	477066		
	44			465318 ARGENT			
EXTERIEUR	40						
	42	502084					
	44	502085					
	46	492415					
	48	502086			459875		
	49				503743		479936
	50	502087	502093		459876		478885
	51	502088	492832		485581		478886
	52	502089			460952	485583	478887
	53	502090					

*Plateau Sp cialit s TA ext rieur de type « A ro ».

Design  tudi  pour une am lioration de la p n tration dans l'air et une r duction des vibrations gr ce   son profil a rodynamique. Utilisation pr vue pour les v los de Triathlon et de Contre-la-montre.

Compatible avec toutes les transmissions 10/11V. Peut se monter sur tous les p daliers (toutes marques) en entraxe 110 mm, 5 branches compact classique.

Fabrication 100% CNC en alliage d'aluminium 7075 T6 de qualit  a ronautique.

Pour une qualit  de passage de vitesse id ale, nous conseillons fortement de l'associer avec le Syrius 11 int rieur ou le Z phyr int rieur.

PNEUMATIQUES

ROUES

TRANSMISSION

FREINAGE

P RIPH RIQUES





ATELIER

ACCESSOIRES

 LECTRONIQUE

 QUIPEMENTS DU CYCLISTE

DOUBLE PLATEAU - DIAMÈTRE 110 MM - 10/11 VITESSES 5 BRANCHES

		 CAMPAGNOLO**			
					
MODELES / DENTURES		NERIUS (compatible uniquement avec plateau Nerius int.et ext.)		CT2	7075-T6 NOIR
INTERIEUR	33			483621	
	34	467552 ARGENT	486940 NOIR	459877	
	36	467553 ARGENT	486822 NOIR	459878	
	38			460953	
	39	467555 ARGENT	476278 NOIR	477065	
	40				
	42		476279 NOIR	477066	
	44				
EXTERIEUR	40				
	42				
	44				
	46				
	48			459875	
	49			503743	
	50	502588 ARGENT		459876	
	51			485581	
	52	467559 ARGENT	476277 NOIR	460952	485583
53					

** Pour Campagnolo 10 vitesses : Montage Ultra Torque jusqu'à 2010 (Record Carbone, Chorus Carbone, Athéna Carbone, Centaur Carbone, Centaur Alu, Veloce, Mirage)











Pour Campagnolo 10 vitesses : Montage Power Torque à partir de 2011 (Athena Carbone, Athena Alu, Centaur Carbone, Centaur Alu, Veloce)



Plateaux route

Road chain ring

DOUBLE PLATEAU - DIAMÈTRE 110 MM - 8/9/10 VITESSES 5 BRANCHES

		 					
							
MODELES / DENTURES		ZEPHYR NOIR	ZEPHYR ARGENT	7075-T6 NOIR	5083 NOIR	COMPACT TT 7075-T6 CNC NOIR	ALU CNC NOIR
INTERIEUR	33	502073				485130	
	34	451244	476269	499402	458691	458673	
	36	451275		499403	458692	458675	
	38	502074			496203	486306	
	39	460681		499404	461832	476661	483449
	40	460682					
	42	502075			461831	476662	483450
INTERMEDIAIRE	36	502076	7194				
	38		7195				
	39		245175				
	42	460683	478742	499413			
	44		465318				
EXTERIEUR	40	479115					
	42	502079	190626				
	44	497308	245012			488456	
	46	451276	7196	499397	483626	483844	487332
	48	451277	7197	499398	458693	458677	
	49	464872				467183	
	50	458500	7198	499399	496201	458679	483447
	51	460680	245057	499400	496202	476660	
	52	460679	245065	499401	477064	476659	
	53	502078		468661		488457	

PNEUMATIQUES

ROUES

TRANSMISSION

FREINAGE

PÉRIPHÉRIQUES

ATELIER

ACCESSOIRES

ÉLECTRONIQUE

ÉQUIPEMENTS DU CYCLISTE

DOUBLE PLATEAU OVALE - DIAMÈTRE 130 MM - 10/11 VITESSES 5 BRANCHES









		
MODELES / DENTURES	BIO-CONCEPT	O.SYMETRIC
KIT 52/39	476920	
KIT 52/42		493734



O.SYMETRIC : Plateau Route / Triathlon en Aluminium 7075-T6
Plateau en forme non circulaire pour obtenir un gain de puissance de + 10%, plus accélération / relance, réduction de l'acide lactique de 10 %, moins de fatigue.

BIO CONCEPT : plateau ovale pour une performance additionnelle de 4 %
Plateaux à profil plein pour un gain de rigidité et d'aérodynamisme
Compatibilité-matière : PCD 110 mm 7075-T6, 11/10 vitesses

DIAMÈTRE 130 MM - 10/11 VITESSES 5 BRANCHES

		 Fabriqu� en France						
								
MODELES / DENTURES		HEGOA 11	ALIZE		SPEED	CT2	CT2 POUR SHIMANO ULTEGRA 6700	7075
			NOIR	ARGENT				
INTERIEUR	38	503947		6044		481431		
	39	503948	476270	6045		459869		
	40			6047				
	41			502583				
	42		476271	6049		460851		485584
EXTERIEUR	46							
	48							
	49							
	50	503949			502105	460950	477762	
	51	503950			502096			485585
	52	503951			502095	459868	477764	
	53				502094	483811	489414	



Plateaux route

Road chain ring

DIAMÈTRE 130 MM - 8/9/10/11 VITESSES 5 BRANCHES

		Fabriqué en France SPECIALITES		STRONGLIGHT			MICHE		Sélection CGN
MODELES / DENTURES		ALIZE		5083		7075	SUPERTYPE		ALU CNC
		NOIR	ARGENT	NOIR	ARGENT	NOIR	NOIR	ARGENT	NOIR
INTERIEUR	38		6044	498023	229783	499408	449822	458641	
	39	476270	6045	498024	229798	499409	458642	458643	484376
	40		6047		229802		449823	458644	
	41		502583						
	42	476271	6049	498025	229821	499410	449824	458645	484377
	44						455424	458646	
INTERMEDIAIRE	38	494564	502584						
	39	494563	244331						
	40		244346				458647	458648	
	42	494565	244365				458649	458650	
EXTERIEUR	46		502585	498015	229673	499405	449818	458633	
	48	488800	502586	498016	229692		458634	458635	
	49		244145		488458		464894	464893	
	50	476273	6055	498017	229711	499406	449819	458636	484374
	51	476274	6056	498018	229726		449820	458637	
	52	476275	6057	498019	229737	499407	449821	458638	484375
	53	488650	6058				458639	458640	
PORTEUR 30/74 mm	38		485774						
	42		244547						



485774



244547

PNEUMATIQUES

ROUES

TRANSMISSION

FREINAGE

PÉRIPHÉRIQUES











ATELIER

ACCESSOIRES

ÉLECTRONIQUE

ÉQUIPEMENTS
DU CYCLISTE

POUR TRIPLE PLATEAU - DIAMÈTRE 74 MM - 8/9/10 VITESSES (ADAPTABLE SHIMANO) 5 BRANCHES

		 Fabriqu� en France						
MODELES / DENTURES		ZELITO		ACIER	5083	7075	SUPERTYPE	
								
		NOIR	ARGENT	ARGENT	ARGENT	NOIR	NOIR	ARGENT
INTERIEUR	24		7188	495097		488452		
	26		7189	495098	229855	488453		
	28	483863	7190	495100	229874	495099		
	30		7191	495102	229893	495101	458653	458654
	32						458655	458656

DIAMÈTRE 135 MM - 11 VITESSES (ADAPTABLE CAMPAGNOLO) 5 BRANCHES

		 Fabriqu� en France	
MODELES / DENTURES		HORUS 11	
INTERIEUR	39	481410	
	42	481411	
EXTERIEUR	50	481407	
	51		
	52	481409	



POUR PEDALIER SUPER RECORD CARBONE, RECORD CARBONE(2009 A 2014), CHORUS CARBONE(2009 A 2014), ATHENA ALU (2011 a 2015)



Plateaux route

Road chain ring

DIAMÈTRE 135 MM - 8/9/10 VITESSES (ADAPTABLE CAMPAGNOLO) 5 BRANCHES

Fabriqué en France



	MODELES / DENTURES	SPECIALITES		STRONGLIGHT		MICHE	
		VENTO	CT2 - 9/10V	5083	SUPERTYPE		
		ARGENT	NOIR	ARGENT	NOIR	ARGENT	
INTERIEUR	39	6059	459873	230200	449815	458665	
	40	244752			449816	458666	
	42	244797	459874		449817	458667	
	44		473120		455425	458668	
INTERMEDIAIRE	39	458690					
	40	244877			458669	458670	
	42	244896				458672	
	44						
EXTERIEUR	46	502589			449811	458657	
	48	502590			458658	458659	
	49				464892	464891	
	50	6060	460951		449812	458660	
	51				449813	458661	
	52	244638			449814	458662	
	53	244642				458663	
PORTEUR	39	503336					

PNEUMATIQUES

ROUES

TRANSMISSION

FREINAGE

PÉRIPHÉRIQUES











ATELIER

ACCESSOIRES

ÉLECTRONIQUE



ÉQUIPEMENTS
DU CYCLISTE

POUR TRIPLE PLATEAU - DIAMÈTRE 74 MM - 8/9/10 VITESSES (ADAPTABLE SHIMANO) 5 BRANCHES

		 Fabriqu� en France						
MODELES / DENTURES	ZELITO		ACIER	5083	7075	SUPERTYPE		
								
	NOIR	ARGENT	ARGENT	ARGENT	NOIR	NOIR	ARGENT	
INTERIEUR	24		7188	495097		488452		
	26		7189	495098	229855	488453		
	28	483863	7190	495100	229874	495099		
	30		7191	495102	229893	495101	458653	458654
	32						458655	458656

POUR PEDALIER RECORD ALU 10V.(2006 A 2007), CHORUS ALU 10V.(2006 A 2007), VELOCE ALU 10V.(2006 A 2007), COMP ALU 10V. (2008 A 2011), MIRAGE ALU 9V.(2006 A 2007), XENON ALU 9V.(2006 A 2007) + GAMMES ANTERIEURES

PLATEAUX PISTE - 5 BRANCHES - 144 MM

Fabriqu� en France		
		
MODELES / DENTURES	FULL TRACK	TRACK
45	502107	
46	502108	483714
47	502109	
48	502110	483715
49	502111	
50	502112	483716
51	497186	



PLATEAUX BMX

S�lection CGN	
MODELES / DENTURES	STANDARD ACIER
25	487038
43	
44	487014
45	





Plateaux gravel

Chain ring

MONO PLATEAU - DIAMÈTRE 110 mm - 11 vitesses 4 branches

Fabriqu  en France

	SHIMANO		SPECIALITES
NOUVEAUT�			
MODELES / DENTURES	GRX810	GRX600	X100 COMP GRX600 GRX810
38			517575
40	518682	518681	517576
42	518683		517577
44			517578

MONO PLATEAU 4 branches DIAMÈTRE 123 mm - 13 vitesses

	STRONGLIGHT
NOUVEAUT�	
MODELES / DENTURES	STRONG ALU 7075 COMPATIBLE MODÈLE EKAR 13
38	517586
40	517587
42	517588
44	517589

DOUBLE PLATEAU 4 branches DIAMÈTRE 80 mm -10/ 11/12 vitesses

Fabriqu  en France

	SPECIALITES
NOUVEAUT�	
MODELES / DENTURES	TA X80 COMPATIBLE GRX600/810
28	517579
30	517580
31	517581
32	517582

DOUBLE PLATEAU - DIAMÈTRE 110 mm -10/ 11/12 vitesses 4 branches

Fabriqu  en France

	SPECIALITES
NOUVEAUT�	
MODELES / DENTURES	TA X110 COMPATIBLE GRX600/810
44	517583
46	517584
48	517585

PNEUMATIQUES

ROUES

TRANSMISSION

FREINAGE

P RIPH RIQUES





ATELIER

ACCESSOIRES



 LECTRONIQUE

 QUIPEMENTS
DU CYCLISTE

MONO PATEAU E-BIKE/VAE- DIRECT MOUT











				
				
MODELES / DENTURES				
	ALU 7075 Compatible Bosch génération 3	ALU 5083 Compatible Bosch génération 3	ALU 7075 Compatible Bosch génération 4	ALU 5083 Compatible Bosch génération 4
38	513554 BNI 513566 CHAINGLIDE 513567 NARROW WIDE	513560 BNI	517563 NARROW WIDE	
40			517564 NARROW WIDE	
42	513558 BNI			513564
44	513559 CHAINGLIDE	513561 BNI 513562 NARROW WIDE	513565 NARROW WIDE	
50	517566 BNI		517565 NARROW WIDE	

MONO PATEAU - E-BIKE/VAE- DIAMÈTRE 94mm 10/11/12 vitesses 4 branches

	
 	
MODELES / DENTURES	E.E-ONE Compatible BROSE
30	517021
32	517022



PLATEAU E-BIKE/VAE- DIAMÈTRE 104mm - 4 BRANCHES



		 				
MODELES / DENTURES						
	E-ONE NARROW WIDE Compatible Bosch 3ème Génération Shimano E-STEP 7000 Shimano E-STEP 8000 Brose Yamaha	E-SINGLE Compatible : Shimano / Brose / Yamaha	ALU 7075 Compatible Shimano	ALU 7075 Compatible Bosch génération 4 Narrow wide	ALU 7075 Compatible Yamaha	ALU 5083 Compatible Yamaha
32	509103	509112				
34	509104	509113	517571			
36	509105	509114		517567		
38	509106	509115	517572	517568		517573
40	509107	509116				
42	509108	509117		517569		
44	509111	509118		517570	517574	



Plateaux VAE/E-BIKE

Road chain ring

PLATEAUX E-BIKE / VAE - 104 MM - 4 BRANCHES

				
MODELES / DENTURES	BOSCH (AVANT 2014)/1ère et 3ème génération)	YAMAHA	BROSE	YAMAHA / BROSE
32			497938	499014
34			497939	
36	497930	497928	497940	499015
38	497931	497934		499016
40	497932	497935		
42	497933	497936		
44		497937		



SPIDER MONO PLATEAU 110 MM- POUR PLATEAU E-BIKEVAE - 4 BRANCHES

	
MODELES / DENTURES	BOSCH 3ème génération
	498026



PROTÈGE CHAÎNE/FLASQUE POUR VAE - 104 MM - 4 BRANCHES

	
MODELES / DENTURES	BOSCH
38 (diam.ext. 173 mm)	503324
44 (diam.ext. 193 mm)	503325



PROTÈGE CHAÎNE/FLASQUE - 110 MM - 4 BRANCHES

	
MODELES / DENTURES	
38/39	503326
42	503327
44	503328



PNEUMATIQUES

ROUES

TRANSMISSION

FREINAGE

PÉRIPHÉRIQUES

ATELIER

ACCESSOIRES

ÉLECTRONIQUE

ÉQUIPEMENTS
DU CYCLISTE

Plateaux VTT

MTB chain ring

TRIPLE PLATEAU - 9 VITESSES - DIAMÈTRE 94 MM / 58 MM 5 BRANCHES

Fabriqué en France

		SPECIALITES		STRONGLIGHT
MODELES / DENTURES		COMPACT		7075-T6
		ARGENT	NOIR	NOIR
INTERIEUR 58 mm	22		452098	
INTERMEDIAIRE 94 mm	32	245395	373498	492570
EXTERIEUR 94 mm	44	245338		



TRIPLE PLATEAU - 9 VITESSES - DIAMÈTRE 102 MM 4 BRANCHES

Fabriqué en France

		SPECIALITES	
MODELES / DENTURES		C116	
		NOIR	
INTERMEDIAIRE	32	466514	





Plateaux VTT

MTB chain ring

TRIPLE PLATEAU - 7/8/9/10 VITESSES - DIAMÈTRE 104 MM/64 MM 4 BRANCHES

		SHIMANO							
MODELES / DENTURES		ACERA			ALIVIO	DEORE			SLX
		M361	M391	M430	M415	M480	M532	M590	M660
INTERIEUR 64 mm	22	488461		488465			488463	488464	287913
	24								
	26			488467				488468	
	28								
	30								
INTERMÉDIAIRE 104 MM	32	488494			488495	488496			
	34								
	36							488493	
	38								
	40								
	42								
EXTERIEUR 104 mm	40								
	42	488471							
	44		488473					488474	
	48		488475						

		Fabriqué en France SPECIALITES			STRONGLIGHT		MICHE	Sélection CGN
MODELES / DENTURES		CHINOOK			7075-T6	CT2	7075-T6	CNC
		NOIR	ARGENT	NOIR 23 MM	NOIR	NOIR	NOIR	
INTERIEUR 64 mm	22	321690	290112			459881	488466	484370
	24	321704	290127					
	26	451229						
	28	475430						
	30	475283						
INTERMÉDIAIRE 104 MM	32	321719	290131		475437	459880	480335	484371
	34	321723			490483		488476	
	36	451232						
	38	475284						
	40	475285						
	42	475286						
EXTERIEUR 104 mm	40				473121			
	42			321666	475435			
	44	459399 (18 mm)			475436	459879		484372
	48							

PNEUMATIQUES

ROUES

TRANSMISSION

FREINAGE

PÉRIPHÉRIQUES





ATELIER

ACCESSOIRES

ÉLECTRONIQUE

ÉQUIPEMENTS DU CYCLISTE

TRIPLE PLATEAU - 10 VITESSES - DIAMÈTRE 104 MM/64 MM 4 BRANCHES

		SHIMANO®		Fabriqué en France SPECIALITES		MICHE*
						
MODELES / DENTURES		SLX	DEORE XT	CHINOOK 11		7075-T6
		M660	M780	18 mm		NOIR
INTERIEUR 64 mm	22			481021		488466
	24	481013	481016	481022		
	26			481023		
INTERMÉDIAIRE 104 MM	32			481025		480335
	34			481026		488476
	36			481027		
	38			481028		
EXTERIEUR 104 mm	42				481029	
	44				481030	

* POUR PEDALIER SHIMANO XTR (M985 / M980) ET XT (M785 / M780)



Pour une qualité de passage de vitesse idéale, nous conseillons fortement de l'associer avec le Chinoook 11V intermédiaire ou le Chinoook 11V extérieur, avec un écart compris entre 10 et 14 dents.



Plateaux VTT

MTB chain ring

DOUBLE PLATEAU - 10 VITESSES - DIAMÈTRE 120 MM/80 MM POUR PEDALIER SRAM (XX DE 2010) ET (XX,X0,X9,X7 DE 2011 A 2017) 4 BRANCHES

Fabriqu� en France			
	MODELES / DENTURES	CROSS (PLATEAU EXT. FILET�)	7075-T6
INTERIEUR 80 mm	26	480010	488469
	28	480011	488470
EXTERIEUR 120 mm	40	480007	
	42	480008	
	44	480009	



DOUBLE PLATEAU - 10 VITESSES - DIAMÈTRE 96 MM 4 BRANCHES

	MODELES / DENTURES	MT 500
EXTERIEUR 96 mm	36 (compatible uniquement avec 26 dents diam.64 mm)	504507



DOUBLE PLATEAU - 10 /11VITESSES - DIAMÈTRE 104 MM/64 MM 4 BRANCHES

Fabriqu  en France

			7075		CT2	
	MODELES / DENTURES					
		SLX (M675/M785)	POUR SRAM X0, SHIMANO,... (PLATEAU EXT.NON FILET�)	POUR SRAM X0 (PLATEAU EXT. FILET�)	DEORE XT (M785)	CHINOOK 11
INTERIEUR 64 mm	22		488483			481021
	24	488482 (compatible uniquement avec 38dents)	488484			481022
	26	488481 (compatible uniquement avec 38dents)	488485			481023
	27		488486			
	28	488480 (compatible uniquement avec 40dents)	488487			
	30				503483	
EXTERIEUR 104 mm	32					481025
	34					481026
	36		492409	488488		481027
	38		492410	488489		481028
	40		492411	488490		
	41					
	42		492413	488491		

PNEUMATIQUES

ROUES

TRANSMISSION

FREINAGE

P RIPH RIQUES

ATELIER

ACCESSOIRES

 LECTRONIQUE

 QUIPEMENTS
DU CYCLISTE

DOUBLE PLATEAU - 10/11 VITESSES - DIAMÈTRE 104 MM/64 MM 4 BRANCHES

Fabriqu  en France



	MODELES / DENTURES	CHINOOK 11
INTERIEUR 64 mm	22	481021
	24	481022
	26	481023
	27	
	28	
	30	
EXTERIEUR 104 mm	32	481025
	34	481026
	36	481027
	38	481028
	40	
	41	
	42	



Pour une qualit  de passage de vitesse id ale, nous conseillons fortement de l'associer avec le Chinook 11V interm diaire ou le Chinook 11V ext rieur, avec un  cart compris entre 10 et 14 dents.



Plateaux VTT

MTB chain ring

Concept « ONE », dent fine, dent large permettant un maintien parfait de la chaîne sans anti-déraillement, même en conditions extrêmes. Permet de transformer la transmission double ou triple plateau en mono plateau

MONO PLATEAU - 10/11/12 VITESSES - DIAMÈTRE 104 MM 4 BRANCHES

Fabriqué en France

	SHIMANO		
MODELES / DENTURES	ZEE	ONE 104	EONE NARROW
30		493225	
32		493226	509103
34		493227	509104
36	499470	493228	509105
38		493229	509106
40			509107
42			509108
44			509111



Plateau noir CNC : aluminium usiné taillé dans la masse sans traitement, pour un gain de poids, un usage peu intensif, cyclotouriste et cyclosporitif

MONO PLATEAU - 10/11/12 VITESSES - DIAMÈTRE 96 MM 4 BRANCHES

Fabriqué en France

			SHIMANO
MODELES / DENTURES	CRMS00 (ACIER)	CRMX00 (ALU 7075)	ONE 96 Compatible avec : SHIMANO DEORE 6000
30	500799	497922	494204
32	500800	497923	494205
34	500801	497924	494206
36		497925	494207
38	500802	497926	
40	500803	497927	

MONO PLATEAU - 10 VITESSES - DIAMÈTRE 64 MM 4 BRANCHES

Fabriqué en France

MODELES / DENTURES	ONE 64
28	493224



PNEUMATIQUES

ROUES

TRANSMISSION

FREINAGE

PÉRIPHÉRIQUES

ATELIER

ACCESSOIRES









ÉLECTRONIQUE

ÉQUIPEMENTS DU CYCLISTE

Concept « ONE », dent fine, dent large permettant un maintien parfait de la chaîne sans anti-déraillement, même en conditions extrêmes. Permet de transformer la transmission double ou triple plateau en mono plateau

MONO PATEAU - 10/11/12 VITESSES - DIAMÈTRE 96 MM 4 BRANCHES

Fabriqu  en France

					
					
MODELES / DENTURES	CRM500 (ACIER)	CRMX00 (ALU 7075)	ONE* 96 COMPATIBLE AVEC SHIMANO XTR9000 XT8000 SLX7000	SLX - M7000	XT - M8000
30	500799	497922	494204	495927	495930
32	500800	497923	494205	495928	495931
34	500801	497924	494206	495929	495932
36		497925	494207		
38	500802	497926			
40	500803	497927			

MONO PATEAU - 11 VITESSES - DIAMÈTRE 96 MM 4 BRANCHES

	
MODELES / DENTURES	X-SYNC ACIER 3,5 MM
30	497597
32	497598



MONO PATEAU - 11 VITESSES - DIAMÈTRE 76 MM 4 BRANCHES ADAPTABLE SRAM XX1

	
MODELES / DENTURES	7075-T6 NOIR
28	494444
30	494445
32	494446
34	494447
36	494448
38	494449





Plateaux VTT

MTB chain ring

Concept « ONE », dent fine, dent large permettant un maintien parfait de la chaîne sans anti-déraillement, même en conditions extrêmes. Permet de transformer la transmission double ou triple plateau en mono plateau

MONO PATEAU - 10/11/12 VITESSES - DIAMÈTRE 64 MM 4 BRANCHES

Fabriqué en France





MODELES / DENTURES	ONE 64
28	493224



MONO PATEAU VTT - DIRECT MOUNT 12 VITESSES

SHIMANO



			
MODELES / DENTURES	M8100	M7100	M6100
28	518676		
30	518677	518674	518671
32	518678	518673	518672
34	518679	518675	
36	518680		

MONO PATEAU - 10/11/12 VITESSES - DIAMÈTRE 96 MM 4 BRANCHES

Fabriqué en France

SUNRACE



			
MODELES / DENTURES	CRMS00 (ACIER)	CRMX00 (ALU 7075)	ONE 96
30	500799	497922	494204
32	500800	497923	494205
34	500801	497924	494206
36		497925	494207
38	500802	497926	
40	500803	497927	

TA

Spécialisé dans la conception et la fabrication de plateaux de vélo haut de gamme depuis 1947





*INNOVATION
QUALITÉ
FIABILITÉ*



Plateaux VTT

MTB chain ring

MONO PATEAU DIRECT MOUNT 10/11/12 VITESSES

MODELES / DENTURES	 	
	ONE DM* POUR PÉDALIERS SRAM	ONE POUR PÉDALIER RACE FACE système CINCH**
26	502057	503586
28	502058	503587
30	502059	503588
32	502060	503589
34	502224	503590
36	502061	503591



Concept « ONE », dent fine, dent large permettant un maintien parfait de la chaîne sans anti-déraillement, même en conditions extrêmes. Permet de transformer la transmission double ou triple plateau en mono plateau.

*ONE DM : compatible pédaliers Sram XX1 Eagle, Sram X01 Eagle, Sram GX Eagle, Sram XX1, Sram X01, Sram X0, Sram X9, Sram 1400 X1, Sram GX

**L'interface Cinch vous permet d'adapter simplement et facilement votre pédalier à presque toutes les configurations imaginables et pérennes pour les normes de transmission à venir. Plusieurs longueurs de broche, des araignées interchangeables, des combinaisons de bagues illimitées et une sélection de matériel de couleur. Avec Cinch, vous pouvez créer votre configuration personnelle ultime et la transporter d'un vélo à l'autre en un simple changement de broche. Peut-être le pédalier le plus polyvalent que vous puissiez posséder.

MONO PATEAU DIRECT MOUNT 11 VITESSES

MODELES / DENTURES		
	HT3 OFFSET 6 MM (COMPATIBLE SRAM GXP, XX1,X01,X0,X1,X9)	
26	497941	
28	497942	
30	497943	
32	497944	
34	497945	
36	497946	
38	497947	



OFFSET : décalage du plateau pour l'alignement de la chaîne.

MONO PATEAU DIRECT MOUNT 12 VITESSES

MODELES / DENTURES		
	X-SYNC EAGLE OFFSET 3 MM BOOST	X-SYNC EAGLE OFFSET 6 mm
30	497246	497245
32	497248	497247
34	497250	497249



OFFSET

Depuis l'Eagle les pédaliers BB30 sont en axe long, ce qui permet de mettre les mêmes plateaux sur le BB30 et le GXP :

- offset 6 mm : pédalier Eagle non boost BB30 ou GXP
- offset 3 mm : pédalier Eagle boost BB30 ou GXP

PNEUMATIQUES

ROUES

TRANSMISSION

FREINAGE

PÉRIPHÉRIQUES

ATELIER

ACCESSOIRES

ÉLECTRONIQUE

ÉQUIPEMENTS
DU CYCLISTE

Automatiques Routes



NOUVEAUTÉ

Ref. 515053

Ø9/16 KEO CLASSIC 3

paire

- ✓ couleur : noir
- ✓ cale : Keo Grip
- ✓ corps : composite
- ✓ axe : chromoly
- ✓ poids : 350 g

NOUVEAUTÉ

Ref. 515054

Ø9/16 KEO CLASSIC 3

paire

- ✓ couleur : noir/rouge
- ✓ cale : Keo Grip
- ✓ corps : composite
- ✓ axe : chromoly
- ✓ poids : 350 g

NOUVEAUTÉ

Ref. 515055

Ø9/16 KEO CLASSIC 3

paire

- ✓ couleur : noir/blanc
- ✓ cale : Keo Grip
- ✓ corps : composite
- ✓ axe : chromoly
- ✓ poids : 350 g

NOUVEAUTÉ

Ref. 515056

Ø9/16 KEO CLASSIC 3 PLUS

paire

- ✓ couleur : noir
- ✓ cale : Keo Grip
- ✓ corps : composite
- ✓ axe : chromoly
- ✓ poids : 350 g



NOUVEAUTÉ

Ref. 515057

Ø9/16 KEO 2 MAX

paire

- ✓ couleur : noir
- ✓ cale : Keo Grip
- ✓ corps : composite
- ✓ axe : chromoly +
- ✓ poids : 328 g



NOUVEAUTÉ

Ref. 515058

Ø9/16 KEO 2 MAX

paire

- ✓ couleur : blanc
- ✓ cale : Keo Grip
- ✓ corps : composite
- ✓ axe : chromoly +
- ✓ poids : 328 g



NOUVEAUTÉ

Ref. 515059

Ø9/16 KEO 2 MAX carbone

paire

- ✓ couleur : noir
- ✓ cale : Keo Grip
- ✓ corps : carbone
- ✓ axe : chromoly +
- ✓ poids : 312 g



Pédales Route

Road pedals

Automatiques Routes



NOUVEAUTÉ

Ref. 515060

Ø9/16 KEO 2 BLADE carbone

paire

- ✓ couleur : noir
- ✓ cale : Keo Cleat
- ✓ corps : carbone
- ✓ axe : chromoly +
- ✓ poids : 300 g



NOUVEAUTÉ

Ref. 515061

Ø9/16 KEO 2 BLADE carbone

paire

- ✓ couleur : noir
- ✓ cale : Keo Cleat
- ✓ corps : carbone
- ✓ axe : chromoly +
- ✓ poids : 290 g



NOUVEAUTÉ

Ref. 515062

Ø9/16 KEO 2 BLADE carbone
titanium/céramique

paire

- ✓ couleur : noir
- ✓ cale : Keo Cleat
- ✓ corps : carbone
- ✓ axe : chromoly +
- ✓ poids : 260 g



NOUVEAUTÉ

Ref. 515108

Ø9/16 EXAKT DUAL CAPTEUR DE PUISSANCE SRM

paire

- ✓ couleur : noir
- ✓ cale : Keo Grip
- ✓ corps : carbone
- ✓ axe : acier
- ✓ poids : 376 g



NOUVEAUTÉ

Ref. 515109

Ø9/16 EXAKT SINGLE CAPTEUR DE PUISSANCE SRM

paire

- ✓ couleur : noir
- ✓ cale : Keo Grip
- ✓ corps : carbone
- ✓ axe : acier
- ✓ poids : 376 g

PNEUMATIQUES

ROUES

TRANSMISSION

FREINAGE

PÉRIPHÉRIQUES

ATELIER

ACCESSOIRES

ÉLECTRONIQUE

ÉQUIPEMENTS
DU CYCLISTE

Pédales Route

Road pedals

Infos techniques

Les pédales sont toutes livrées avec un jeu de cales.



Automatiques Route

SHIMANO



Ref. 488659	Ref. 500823	Ref. 489521	Ref. 506066	NOUVEAUTÉ Ref. 518697
Ø9/16 R8000 ULTEGRA carbone	Ø9/16 R7000 105 carbone	Ø9/16 R550	Ø9/16 RS 500	Ø9/16 SPD-ED500
paire	paire	paire	paire	paire
<ul style="list-style-type: none"> ✓ couleur : carbone ✓ cale : SPD-SL ✓ corps : carbone ✓ Plateforme super large ✓ axe : aluminium ✓ Réglage tension ressort ✓ poids : 260 g 	<ul style="list-style-type: none"> ✓ couleur : noir ✓ cale : SPD-SL-SH11 ✓ corps : carbone ✓ axe : acier ✓ poids : 265 g 	<ul style="list-style-type: none"> ✓ couleur : noir ✓ cale : SPD-SL ✓ corps : composite ✓ Plateforme super large ✓ axe : acier ✓ Réglage tension ressort ✓ poids : 310 g 	<ul style="list-style-type: none"> ✓ couleur : noir ✓ cale : SPD-SL ✓ corps : aluminium ✓ axe : acier ✓ poids : 320 g 	<ul style="list-style-type: none"> ✓ couleur : noir ✓ cale : SM-SH51 ou SM-SH56 ✓ corps : aluminium ✓ axe : acier ✓ poids : 450 g

Pédales Route

Sélection
CGN



Ref. 502637	Ref. 482028
Ø9/16 PD-ES600	Ø9/16 EH500 cyclo
paire	paire

- ✓ couleur : noir
- ✓ cale : SM-SH51 ou SM-SH56
- ✓ corps : aluminium
- ✓ axe : acier
- ✓ poids : 279 g

- ✓ couleur : argent
- ✓ cale : SM-SH51 ou SM-SH5
- ✓ corps : aluminium
- ✓ axe : acier
- ✓ Réglage tension ressort
- ✓ poids : 286 g



Ref. 247790	Ref. 487036
profilée - avec cales pieds - Ø9/16	Ø9/16
paire	paire

- ✓ couleur : argent
- ✓ corps : aluminium
- ✓ axe : acier
- ✓ poids : 320 g

- ✓ couleur : argent
- ✓ corps : aluminium
- ✓ axe : acier
- ✓ poids : 353 g

WHERE IT

All Begins



X-TRACK RACE

Le design de la X-TRACK RACE est commun à celui de ses grandes soeurs, la version CARBON et CARBON Ti. Bien qu'elle ne dispose pas de corps en carbone, elle n'a pas à rougir de ses performances. Son corps en composite et son axe Chromoly+ apporte toute la rigidité nécessaire à vos sorties vélo. Son mécanisme SPD fonctionne même dans les conditions les plus extrêmes en évacuant tous les éléments qui peuvent être amené à se coincer sous vos chaussures.

LOOK

Automatiques VTT



NOUVEAUTÉ

Ref. 515063

Ø9/16 X-TRACK GRAVEL

paire

- ✓ couleur : gris foncé
- ✓ cale : cale standard incluse (easy cale disponible séparément ref 515097)
- ✓ corps : aluminium
- ✓ axe : chromoly +
- ✓ poids : 450 g



NOUVEAUTÉ

Ref. 515064

Ø9/16 X-TRACK GRAVEL

paire

- ✓ couleur : bronze foncé
- ✓ cale : cale standard incluse (easy cale disponible séparément ref 515097)
- ✓ corps : aluminium
- ✓ axe : chromoly +
- ✓ poids : 450 g



NOUVEAUTÉ

Ref. 515065

Ø9/16 X-TRACK RACE

paire

- ✓ couleur : noir
- ✓ cale : cale standard incluse (easy cale disponible séparément ref 515097)
- ✓ corps : composite
- ✓ axe : chromoly +
- ✓ poids : 415 g



NOUVEAUTÉ

Ref. 515066

Ø9/16 X-TRACK RACE carbone

paire

- ✓ couleur : noir
- ✓ cale : cale standard incluse (easy cale disponible séparément ref 515097)
- ✓ corps : carbone
- ✓ axe : chromoly +
- ✓ poids : 400 g



NOUVEAUTÉ

Ref. 515067

Ø9/16 X-TRACK RACE carbone/titanium

paire

- ✓ couleur : noir
- ✓ cale : cale standard incluse (easy cale disponible séparément ref 515097)
- ✓ corps : carbone
- ✓ axe : titanium
- ✓ poids : 340 g



NOUVEAUTÉ

Ref. 515068

Ø9/16 X-TRACK EN-RAGE

paire

- ✓ couleur : noir
- ✓ cale : cale standard incluse (easy cale disponible séparément ref 515097)
- ✓ corps : aluminium
- ✓ axe : chromoly +
- ✓ poids : 470 g



Pédales VTT

MTB Pedals

Automatiques VTT



NOUVEAUTÉ

Ref. 515069

Ø9/16 X-TRACK EN-RAGE PLUS

paire

- ✓ couleur : noir
- ✓ cale : cale standard incluse (easy cale disponible séparément ref 515097)
- ✓ corps : aluminium forgé
- ✓ axe : chromoly +
- ✓ poids : 500 g



NOUVEAUTÉ

Ref. 515070

Ø9/16 X-TRACK EN-RAGE PLUS

paire

- ✓ couleur : bronze
- ✓ cale : cale standard incluse (easy cale disponible séparément ref 515097)
- ✓ corps : aluminium forgé
- ✓ axe : chromoly +
- ✓ poids : 500 g



NOUVEAUTÉ

Ref. 515071

Ø9/16 X-TRACK EN-RAGE PLUS titanium

paire

- ✓ couleur : noir
- ✓ cale : cale standard incluse (easy cale disponible séparément ref 515097)
- ✓ corps : aluminium forgé
- ✓ axe : titanium
- ✓ poids : 450 g



NOUVEAUTÉ

Ref. 515072

Ø9/16 GEO TREKKING polyvalente

paire

- ✓ couleur : noir
- ✓ cale : easy
- ✓ corps : composite
- ✓ axe : chromoly +
- ✓ poids : 461 g



NOUVEAUTÉ

Ref. 515073

Ø9/16 GEO TREKKING VISION polyvalente

paire

- ✓ couleur : noir
- ✓ cale : easy
- ✓ corps : composite
- ✓ axe : chromoly +
- ✓ avec éclairage
- ✓ poids : 490 g



NOUVEAUTÉ

Ref. 515074

Ø9/16 GEO TREKKING GRIP polyvalente

paire

- ✓ couleur : noir
- ✓ cale : easy
- ✓ corps : injection bi élastomère
- ✓ axe : chromoly +
- ✓ poids : 511 g



NOUVEAUTÉ

Ref. 515075

Ø9/16 GEO TREKKING ROC polyvalente

paire

- ✓ couleur : noir
- ✓ cale : easy
- ✓ corps : aluminium
- ✓ axe : chromoly +
- ✓ poids : 521 g



NOUVEAUTÉ

Ref. 515076

Ø9/16 GEO TREKKING ROC polyvalente

paire

- ✓ couleur : noir
- ✓ cale : easy
- ✓ corps : aluminium
- ✓ axe : chromoly +
- ✓ avec éclairage
- ✓ poids : 550 g

PNEUMATIQUES

ROUES

TRANSMISSION

FREINAGE

PÉRIPHÉRIQUES

ATELIER

ACCESSOIRES

ÉLECTRONIQUE

ÉQUIPEMENTS
DU CYCLISTE

Automatiques VTT

SHIMANO



Infos techniques

Les pédales sont toutes livrées avec un jeu de cales.



Ref. 482469

Ø9/16 M-8100 XT

paire

- ✓ couleur : noir
- ✓ cale : SM-SH51 ou SM-SH56
- ✓ corps : aluminium
- ✓ axe : acier
- ✓ Réglage tension ressort
- ✓ poids : 343 g

Ref. 476844

Ø9/16 XC M540

paire

- ✓ couleur : argent
- ✓ cale : SM-SH51 ou SM-SH56
- ✓ corps : aluminium
- ✓ axe : acier
- ✓ Réglage tension ressort
- ✓ poids : 352 g



NOUVEAUTÉ

Ref. 517245

Ø9/16 XC M540

paire

- ✓ couleur : noir
- ✓ cale : SM-SH51 ou SM-SH56
- ✓ corps : aluminium
- ✓ axe : chromoly +
- ✓ poids : 550 g



Ref. 440153

Ø9/16 XC M520

paire

- ✓ couleur : argent
- ✓ cale : SM-SH51 ou SM-SH56
- ✓ corps : aluminium
- ✓ axe : acier
- ✓ Réglage tension ressort
- ✓ poids : 380 g



Ref. 460382

Ø9/16 XC M520

paire

- ✓ couleur : noir
- ✓ cale : SM-SH51 ou SM-SH56
- ✓ corps : aluminium
- ✓ axe : acier
- ✓ Réglage tension ressort
- ✓ poids : 380 g



Pédales VTT

MTB Pedals

Automatiques VTT

SHIMANO



Ref. 493839

Ø9/16 XC M520

paire

- ✓ couleur : blanc
- ✓ cale : SM-SH51 ou SM-SH56
- ✓ corps : aluminium
- ✓ axe : acier
- ✓ Réglage tension ressort
- ✓ poids : 380 g



Ref. 329743

Ø9/16 M324 plateforme polyvalente

paire

- ✓ couleur : argent
- ✓ cale : SM-SH51 ou SM-SH56
- ✓ corps : aluminium
- ✓ axe : acier
- ✓ Réglage tension ressort
- ✓ poids : 533 g



Ref. 495926

Ø9/16 CLICK'R 421 plateforme polyvalente

paire

- ✓ couleur : noir
- ✓ cale : SM-SH51 ou SM-SH56
- ✓ corps : aluminium
- ✓ axe : acier
- ✓ Réglage tension ressort
- ✓ poids : 423 g
- ✓ Angle de déclenchement important



PNEUMATIQUES

ROUES

TRANSMISSION

FREINAGE

PÉRIPHÉRIQUES

ATELIER

ACCESSOIRES

ÉLECTRONIQUE

ÉQUIPEMENTS
DU CYCLISTE

Automatiques VTT



NOUVEAUTÉ

Ref. 516922

Ø9/16 Magnétique polyvalente

paire



- ✓ couleur : noir
- ✓ cale : métallique
- ✓ corps : composite
- ✓ axe : acier
- ✓ poids : 480 g



NOUVEAUTÉ

Ref. 511080

AUTOMATIQUE OPTIMIZ

paire



- ✓ couleur : argent/noir
- ✓ cale : compatible SPD/LOOK
- ✓ corps : aluminium
- ✓ axe : chromoly
- ✓ poids : 280 g



Pédales VTT

Pedals MTB

Pédales VTT

SHIMANO



NOUVEAUTÉ

Ref. 510141

Ø9/16 EXPLORER EF202

paire

- ✓ couleur : noir
- ✓ corps : aluminium
- ✓ axe : acier
- ✓ poids : 512 g



NOUVEAUTÉ

Ref. 510142

Ø9/16 EXPLORER EF202

paire

- ✓ couleur : argent
- ✓ corps : aluminium
- ✓ axe : acier
- ✓ poids : 512 g



NOUVEAUTÉ

Ref. 510143

Ø9/16 EXPLORER EF202

paire

- ✓ couleur : bleu
- ✓ corps : aluminium
- ✓ axe : acier
- ✓ poids : 512 g



NOUVEAUTÉ

Ref. 510144

Ø9/16 EXPLORER EF205

paire

- ✓ couleur : noir
- ✓ corps : aluminium
- ✓ axe : acier
- ✓ poids : 612 g



NOUVEAUTÉ

Ref. 518698

Ø9/16 EXPLORER EF102

paire

- ✓ couleur : noir
- ✓ corps : résine
- ✓ axe : acier
- ✓ poids : 310 g



NOUVEAUTÉ

Ref. 518699

Ø9/16 GR400

paire

- ✓ couleur : argent/noir
- ✓ corps : aluminium
- ✓ axe : acier
- ✓ poids : 394 g
- ✓ picots démontables



NOUVEAUTÉ

Ref. 518700

Ø9/16 GR500

paire

- ✓ couleur : noir
- ✓ corps : aluminium
- ✓ axe : acier
- ✓ poids : 535 g
- ✓ picots démontables

PNEUMATIQUES

ROUES

TRANSMISSION

FREINAGE

PÉRIPHÉRIQUES

ATELIER

ACCESSOIRES

ÉLECTRONIQUE

ÉQUIPEMENTS
DU CYCLISTE

Pédales VTT



Ref. 247838	Ref. 208964
avec roulement - Ø9/16	SUPERGRIP - Ø9/16
paire	paire

- ✓ couleur : noir
- ✓ corps : aluminium
- ✓ cage : aluminium
- ✓ axe : acier
- ✓ poids : 264 g
- ✓ cale-pieds adaptables

- ✓ couleur : noir
- ✓ corps : aluminium
- ✓ cage : aluminium
- ✓ axe : acier
- ✓ poids : 369 g
- ✓ cale-pieds adaptables



NOUVEAUTÉ Ref. 510881	NOUVEAUTÉ Ref. 510884	NOUVEAUTÉ Ref. 510895	NOUVEAUTÉ Ref. 510897
Ø9/16	Ø9/16	Ø9/16	Ø9/16
paire	paire	paire	paire

- ✓ couleur : noir / rouge
- ✓ corps : aluminium
- ✓ axe : chromoly
- ✓ poids : 360 g
- ✓ picots démontables

- ✓ couleur : noir
- ✓ corps : aluminium
- ✓ axe : chromoly
- ✓ poids : 360 g
- ✓ picots démontables

- ✓ couleur : noir
- ✓ corps : aluminium
- ✓ axe : chromoly
- ✓ poids : 290 g
- ✓ picots démontables

- ✓ couleur : noir
- ✓ corps : aluminium
- ✓ axe : acier
- ✓ poids : 360 g
- ✓ picots non démontables



Pédales VTT

Pedals MTB

Pédales VTT



Ref. 491632

monobloc - Ø9/16

paire

- ✓ couleur : argent
- ✓ corps : aluminium
- ✓ cage : aluminium
- ✓ axe : acier
- ✓ poids : 368 g
- ✓ cale-pieds adaptables



Ref. 4823

Ø9/16

paire

- ✓ couleur : noir
- ✓ corps : aluminium
- ✓ cage : aluminium
- ✓ axe : acier
- ✓ poids : 368 g
- ✓ cale-pieds adaptables



Ref. 7227

Ø9/16

paire

- ✓ couleur : argent/noir
- ✓ corps : résine
- ✓ cage : aluminium
- ✓ axe : acier
- ✓ poids : 442 g
- ✓ cale-pieds adaptables



Ref. 458980

Ø9/16

paire

- ✓ couleur : noir
- ✓ corps : résine
- ✓ cage : résine
- ✓ axe : acier
- ✓ poids : 336 g



NOUVEAUTÉ

Ref. 511065

Ø9/16

paire

- ✓ couleur : noir / argent
- ✓ corps : aluminium
- ✓ axe : boron
- ✓ poids : 281 g
- ✓ cale-pieds adaptables



NOUVEAUTÉ

Ref. 511066

Ø9/16

paire

- ✓ couleur : argent
- ✓ corps : aluminium
- ✓ axe : boron
- ✓ poids : 377 g
- ✓ cale-pieds adaptables



NOUVEAUTÉ

Ref. 511067

Ø9/16

paire

- ✓ couleur : noir / argent
- ✓ corps : aluminium
- ✓ axe : boron
- ✓ poids : 322 g
- ✓ cale-pieds adaptables



NOUVEAUTÉ

Ref. 511068

Ø9/16

paire

- ✓ couleur : noir / argent
- ✓ corps : résine
- ✓ axe : boron
- ✓ poids : 380 g
- ✓ cale-pieds adaptables



NOUVEAUTÉ

Ref. 511069

Ø9/16

paire

- ✓ couleur : noir
- ✓ corps : résine
- ✓ axe : boron
- ✓ poids : 333 g



NOUVEAUTÉ

Ref. 511082

Ø9/16

paire

- ✓ couleur : noir
- ✓ corps : aluminium
- ✓ axe : chromoly
- ✓ poids : 525 g
- ✓ picots démontables



PNEUMATIQUES

ROUES

TRANSMISSION

FREINAGE

PÉRIPHÉRIQUES

ATELIER

ACCESSOIRES

ÉLECTRONIQUE

ÉQUIPEMENTS
DU CYCLISTE

Pédales VTT

Sélection
CGN



Ref. 7226

Ø9/16

paire

- ✓ couleur : noir
- ✓ corps : résine
- ✓ cage : résine
- ✓ axe : acier
- ✓ poids : 310 g

OPTIMIZ
MADE TO MOVE



Ref. 465796

Ø9/16

paire

- ✓ couleur : noir
- ✓ corps : aluminium
- ✓ cage : acier
- ✓ axe : acier
- ✓ poids : 443 g
- ✓ cale-pieds adaptables



Ref. 440133

Ø9/16

paire

- ✓ couleur : noir
- ✓ corps : aluminium
- ✓ cage : aluminium
- ✓ axe : acier
- ✓ poids : 443 g
- ✓ cale-pieds adaptables

SHIMANO



NOUVEAUTÉ

Ref. 518699

GR400 - Ø9/16

paire

- ✓ couleur : noir
- ✓ corps : aluminium
- ✓ axe : acier
- ✓ poids : 394 g
- ✓ picots démontables



NOUVEAUTÉ

Ref. 518700

GR500 - Ø9/16

paire

- ✓ couleur : noir
- ✓ corps : aluminium
- ✓ axe : acier
- ✓ poids : 535 g
- ✓ picots démontables



Pédales CITY / URBAIN

Pedals

Pédale City / Urbain



NOUVEAUTÉ

Ref. 515082

Ø9/16 GEO CITY

paire

- ✓ couleur : noir
- ✓ corps : composite
- ✓ axe : chromoly +
- ✓ poids : 330 g



NOUVEAUTÉ

Ref. 515083

Ø9/16 GEO CITY GRIP VIBRAM

paire

- ✓ couleur : noir
- ✓ corps : composite
- ✓ axe : chromoly +
- ✓ poids : 530 g



NOUVEAUTÉ

Ref. 515084

Ø9/16 GEO CITY GRIP VIBRAM

paire

- ✓ couleur : vert
- ✓ corps : composite
- ✓ axe : chromoly +
- ✓ poids : 530 g



NOUVEAUTÉ

Ref. 515085

Ø9/16 GEO CITY GRIP VIBRAM

paire

- ✓ couleur : rouge
- ✓ corps : composite
- ✓ axe : chromoly +
- ✓ poids : 530 g



NOUVEAUTÉ

Ref. 515086

Ø9/16 GEO CITY GRIP VIBRAM

paire

- ✓ couleur : multicolor
- ✓ corps : composite
- ✓ axe : chromoly +
- ✓ poids : 530 g



NOUVEAUTÉ

Ref. 515087

Ø9/16 GEO CITY GRIP VISION VIBRAM

paire

- ✓ couleur : noir
- ✓ corps : composite
- ✓ axe : chromoly +
- ✓ poids : 580 g
- ✓ avec éclairage

PNEUMATIQUES

ROUES

TRANSMISSION

FREINAGE

PÉRIPHÉRIQUES

ATELIER

ACCESSOIRES

ÉLECTRONIQUE

ÉQUIPEMENTS
DU CYCLISTE

Pédale City / Urbain



Ref. 493242

Ø9/16

paire

- ✓ couleur : noir
- ✓ corps : résine
- ✓ axe : acier
- ✓ poids : 348 g
- ✓ anti-dérapante



Ref. 477191

Ø9/16

paire

- ✓ couleur : noir
- ✓ corps : aluminium
- ✓ cage : aluminium
- ✓ axe : acier
- ✓ poids : 282 g
- ✓ anti-dérapante



Ref. 477190

Ø9/16

- ✓ couleur : gris/noir
- ✓ corps : résine
- ✓ cage : résine
- ✓ axe : acier
- ✓ poids : 244 g
- ✓ anti-dérapante



Ref. 488696

Ø9/16

- ✓ couleur : noir
- ✓ corps : acier/résine
- ✓ cage : résine
- ✓ axe : acier
- ✓ poids : 380 g



Pédales CITY / URBAIN

Pedals

Pédale city / urbain



NOUVEAUTÉ

Ref. 511071

Ø9/16

paire

- ✓ couleur : argent
- ✓ corps : aluminium
- ✓ axe : boron
- ✓ poids : 449 g
- ✓ anti-dérapante



NOUVEAUTÉ

Ref. 511072

Ø9/16

paire

- ✓ couleur : noir
- ✓ corps : aluminium
- ✓ axe : boron
- ✓ poids : 407 g
- ✓ anti-dérapante



NOUVEAUTÉ

Ref. 511073

Ø9/16

paire

- ✓ couleur : noir / gris
- ✓ corps : résine
- ✓ axe : boron
- ✓ poids : 378 g
- ✓ anti-dérapante



NOUVEAUTÉ

Ref. 511074

Ø9/16

paire

- ✓ couleur : noir / gris
- ✓ corps : résine
- ✓ axe : boron
- ✓ poids : 359 g
- ✓ anti-dérapante



NOUVEAUTÉ

Ref. 511075

Ø9/16

paire

- ✓ couleur : noir / gris
- ✓ corps : résine
- ✓ axe : boron
- ✓ poids : 390 g
- ✓ anti-dérapante



NOUVEAUTÉ

Ref. 511076

Ø9/16

paire

- ✓ couleur : noir
- ✓ corps : résine
- ✓ axe : boron
- ✓ poids : 341 g
- ✓ anti-dérapante



NOUVEAUTÉ

Ref. 511060

Ø9/16

paire

- ✓ couleur : noir
- ✓ corps : résine
- ✓ axe : boron
- ✓ poids : 275 g
- ✓ anti-dérapante



NOUVEAUTÉ

Ref. 511061

Ø9/16

paire

- ✓ couleur : noir
- ✓ corps : résine
- ✓ axe : boron
- ✓ poids : 232 g

PNEUMATIQUES

ROUES

TRANSMISSION

FREINAGE

PÉRIPHÉRIQUES

ATELIER

ACCESSOIRES

ÉLECTRONIQUE

ÉQUIPEMENTS
DU CYCLISTE

Pédale city / urbain



NOUVEAUTÉ
Ref. 511062

Ø9/16

paire

- ✓ couleur : noir / gris
- ✓ corps : résine
- ✓ axe : boron
- ✓ poids : 250 g
- ✓ anti-dérapante



NOUVEAUTÉ
Ref. 511063

Ø9/16

paire

- ✓ couleur : noir
- ✓ corps : résine
- ✓ axe : boron
- ✓ poids : 380 g
- ✓ anti-dérapante



NOUVEAUTÉ
Ref. 513888

Ø9/16

paire

- ✓ couleur : argent
- ✓ corps : aluminium
- ✓ axe : acier
- ✓ poids : 364 g
- ✓ anti-dérapante



NOUVEAUTÉ
Ref. 513887

Ø9/16

paire

- ✓ couleur : noir
- ✓ corps : aluminium
- ✓ axe : acier
- ✓ poids : 364 g
- ✓ anti-dérapante



NOUVEAUTÉ
Ref. 513890

Ø9/16

paire

- ✓ couleur : noir
- ✓ corps : résine
- ✓ axe : acier
- ✓ poids : 275 g
- ✓ anti-dérapante



NOUVEAUTÉ
Ref. 513891

Ø9/16

paire

- ✓ couleur : noir
- ✓ corps : résine
- ✓ axe : acier
- ✓ poids : 380 g
- ✓ anti-dérapante



Pédales TRAIL

Trail pedals

Pédales Trail



NOUVEAUTÉ

Ref. 515077

Ø9/16 TRAIL GRIP VIBRAM

paire

- ✓ couleur : noir
- ✓ corps : composite
- ✓ axe : chromoly +
- ✓ poids : 530 g



NOUVEAUTÉ

Ref. 515078

Ø9/16 TRAIL GRIP VIBRAM

paire

- ✓ couleur : vert
- ✓ corps : composite
- ✓ axe : chromoly +
- ✓ poids : 530 g



NOUVEAUTÉ

Ref. 515079

Ø9/16 TRAIL GRIP VIBRAM

paire

- ✓ couleur : rouge
- ✓ corps : composite
- ✓ axe : chromoly +
- ✓ poids : 530 g



NOUVEAUTÉ

Ref. 515080

Ø9/16 TRAIL GRIP VIBRAM

paire

- ✓ couleur : multicolor
- ✓ corps : composite
- ✓ axe : chromoly +
- ✓ poids : 530 g



NOUVEAUTÉ

Ref. 515081

Ø9/16 TRAIL ROC

paire

- ✓ couleur : noir
- ✓ corps : aluminium
- ✓ axe : chromoly +
- ✓ poids : 430 g



NOUVEAUTÉ

Ref. 515082

Ø9/16 GEO CITY

paire

- ✓ couleur : noir
- ✓ corps : composite
- ✓ axe : chromoly +
- ✓ poids : 330 g



NOUVEAUTÉ

Ref. 515083

Ø9/16 GEO CITY GRIP VIBRAM

paire

- ✓ couleur : noir
- ✓ corps : composite
- ✓ axe : chromoly +
- ✓ poids : 530 g



NOUVEAUTÉ

Ref. 515084

Ø9/16 GEO CITY GRIP VIBRAM

paire

- ✓ couleur : vert
- ✓ corps : composite
- ✓ axe : chromoly +
- ✓ poids : 530 g



NOUVEAUTÉ

Ref. 515085

Ø9/16 GEO CITY GRIP VIBRAM

paire

- ✓ couleur : rouge
- ✓ corps : composite
- ✓ axe : chromoly +
- ✓ poids : 530 g



NOUVEAUTÉ

Ref. 515086

Ø9/16 GEO CITY GRIP VIBRAM

paire

- ✓ couleur : multicolor
- ✓ corps : composite
- ✓ axe : chromoly +
- ✓ poids : 530 g



NOUVEAUTÉ

Ref. 515087

Ø9/16 GEO CITY GRIP VISION VIBRAM

paire

- ✓ couleur : noir
- ✓ corps : composite
- ✓ axe : chromoly +
- ✓ poids : 580 g
- ✓ avec éclairage

PNEUMATIQUES

ROUES

TRANSMISSION

FREINAGE

PÉRIPHÉRIQUES

ATELIER

ACCESSOIRES

ÉLECTRONIQUE

ÉQUIPEMENTS DU CYCLISTE

Pédales BMX

Pedals BMX

BMX



Ref. 465045

plateforme Ø9/16

paire

- ✓ couleur : noir
- ✓ corps : aluminium
- ✓ cage : aluminium
- ✓ axe : acier
- ✓ poids : 570 g
- ✓ picots démontables



Ref. 494577

plateforme type compétition Ø9/16

paire

- ✓ couleur : translucide noir
- ✓ corps : résine
- ✓ cage : résine
- ✓ axe : acier
- ✓ poids : 363 g



Ref. 482023

plateforme Ø1/2

paire

- ✓ couleur : argent
- ✓ corps : aluminium
- ✓ cage : aluminium
- ✓ axe : acier
- ✓ poids : 365 g



Ref. 482022

plateforme Ø9/16

paire

- ✓ couleur : argent
- ✓ corps : aluminium
- ✓ cage : aluminium
- ✓ axe : acier
- ✓ poids : 370 g



Ref. 268695

plateforme type compétition Ø1/2

paire

- ✓ couleur : noir
- ✓ corps : résine
- ✓ cage : résine
- ✓ axe : acier
- ✓ poids : 336 g



Autres Pédales

Various pedals

DH / ENDURO



NOUVEAUTÉ

Ref. 515068

X-TRACK EN-RAGE Ø9/16

paire

- ✓ couleur : noir
- ✓ cale : cale standard incluse (easy cale disponible séparément ref 515097)
- ✓ corps : aluminium
- ✓ axe : chromoly +
- ✓ poids : 470 g



NOUVEAUTÉ

Ref. 515069

X-TRACK EN-RAGE PLUS Ø9/16

paire

- ✓ couleur : noir
- ✓ cale : cale standard incluse (easy cale disponible séparément ref 515097)
- ✓ corps : aluminium forge
- ✓ axe : chromoly +
- ✓ poids : 500 g



NOUVEAUTÉ

Ref. 515070

X-TRACK EN-RAGE PLUS Ø9/16

paire

- ✓ couleur : bronze
- ✓ cale : cale standard incluse (easy cale disponible séparément ref 515097)
- ✓ corps : aluminium forge
- ✓ axe : chromoly +
- ✓ poids : 500 g



NOUVEAUTÉ

Ref. 515071

X-TRACK EN-RAGE PLUS titanium Ø9/16

paire

- ✓ couleur : noir
- ✓ cale : cale standard incluse (easy cale disponible séparément ref 515097)
- ✓ corps : aluminium forge
- ✓ axe : titanium
- ✓ poids : 450 g

DH / ENDURO automatique

SHIMANO



NOUVEAUTÉ

Ref. 510140

SPD-ME700 Ø9/16

paire

- ✓ couleur : noir
- ✓ cale : SPD
- ✓ corps : aluminium
- ✓ axe : chromoly +
- ✓ poids : 540 g

PNEUMATIQUES

ROUES

TRANSMISSION

FREINAGE

PÉRIPHÉRIQUES

ATELIER

ACCESSOIRES

ÉLECTRONIQUE

ÉQUIPEMENTS
DU CYCLISTE

Pédales TRAIL PLATEFORME



NOUVEAUTÉ

Ref. 515077

TRAIL GRIP VIBRAM Ø9/16

paire

- ✓ couleur : noir
- ✓ corps : composite
- ✓ axe : chromoly +
- ✓ poids : 530 g



NOUVEAUTÉ

Ref. 515078

TRAIL GRIP VIBRAM Ø9/16

paire

- ✓ couleur : vert
- ✓ corps : composite
- ✓ axe : chromoly +
- ✓ poids : 530 g



NOUVEAUTÉ

Ref. 515079

TRAIL GRIP VIBRAM Ø9/16

paire

- ✓ couleur : rouge
- ✓ corps : composite
- ✓ axe : chromoly +
- ✓ poids : 530 g



NOUVEAUTÉ

Ref. 515080

TRAIL GRIP VIBRAM Ø9/16

paire

- ✓ couleur : multicolor
- ✓ corps : composite
- ✓ axe : chromoly +
- ✓ poids : 530 g



NOUVEAUTÉ

Ref. 515081

TRAIL ROC Ø9/16

paire

- ✓ couleur : noir
- ✓ corps : aluminium
- ✓ axe : chromoly +
- ✓ poids : 430 g



Autres Pédales

Various pedals

PNEUMATIQUES

ROUES

TRANSMISSION

FREINAGE

PÉRIPHÉRIQUES

ATELIER

ACCESSOIRES

ÉLECTRONIQUE

ÉQUIPEMENTS
DU CYCLISTE

Pédales pliantes



NOUVEAUTÉ

Ref. 511064

PLIANT Ø9/16

paire

- ✓ couleur : noir
- ✓ corps : résine
- ✓ axe : boron
- ✓ poids : 294 g
- ✓ anti-dérapante

Pédales enfants



Ref. 7231

Ø9/16

paire

- ✓ couleur : noir
- ✓ corps : résine
- ✓ cage : résine
- ✓ axe : acier
- ✓ poids : 250 g



Ref. 476776

Ø1/2

paire

- ✓ couleur : noir
- ✓ corps : résine
- ✓ cage : résine
- ✓ axe : acier
- ✓ poids : 243 g

Cale-pédales route



NOUVEAUTÉ

Ref. 515088

KEO CLEAT

paire

- ✓ couleur : noir
- ✓ liberté angulaire : 0°
- ✓ poids : 68 g
- ✓ livré avec visserie



NOUVEAUTÉ

Ref. 515089

KEO CLEAT

paire

- ✓ couleur : gris
- ✓ liberté angulaire : 4.5°
- ✓ poids : 68 g
- ✓ livré avec visserie



NOUVEAUTÉ

Ref. 515090

KEO CLEAT

paire

- ✓ couleur : rouge
- ✓ liberté angulaire : 9°
- ✓ poids : 68 g
- ✓ livré avec visserie



NOUVEAUTÉ

Ref. 515091

GRIP FIXE

paire

- ✓ couleur : noir
- ✓ liberté angulaire : 0°
- ✓ poids : 68 g
- ✓ anti-glisse
- ✓ livré avec visserie



NOUVEAUTÉ

Ref. 515092

GRIP FIXE

paire

- ✓ couleur : gris
- ✓ liberté angulaire : 4.5°
- ✓ poids : 68 g
- ✓ anti-glisse
- ✓ livré avec visserie



NOUVEAUTÉ

Ref. 515093

GRIP FIXE

paire

- ✓ couleur : rouge
- ✓ liberté angulaire : 9°
- ✓ poids : 68 g
- ✓ anti-glisse
- ✓ livré avec visserie



NOUVEAUTÉ

Ref. 515094

DELTA FIXE

paire

- ✓ couleur : noir
- ✓ liberté angulaire : 0°
- ✓ poids : 75 g



NOUVEAUTÉ

Ref. 515095

DELTA FIXE

paire

- ✓ couleur : rouge
- ✓ liberté angulaire : 9°
- ✓ poids : 75 g

NOUVEAUTÉ

Ref. 515107

ENTRETOISE CALE KEO

paire

- ✓ couleur : noir
- ✓ épaisseur : 1,5 mm





Cale-pédales

Cleats

Cale-pédales route



Infos techniques

Tous les cale-pédales sont livrés avec la visserie.



Ref. 501157

type LOOK KEO mobile 90°

paire

✓ livré avec visserie



Ref. 501158

type LOOK KEO fixe 0°

paire

✓ livré avec visserie



Ref. 501159

type LOOK DELTA mobile 9°

paire

✓ livré avec visserie



Ref. 501161

type LOOK KEO mobile 90° anti-glisse

paire

✓ livré avec visserie



Ref. 501156

type LOOK KEO mobile 90° renfort anti-glisse

paire

✓ livré avec visserie



Ref. 501162

type SHIMANO SPD-SL mobile 4.5° anti-glisse

paire

✓ livré avec visserie

SHIMANO



Ref. 503971

ENTRETOISE cale-pédales route

1X1 mm et 2X2 mm

vis M5x10mmx3
vis M5x13,5mmx3



Ref. 450762

SPD-SL mobile 6°

DURA-ACE/ULTEGRA/105

paire

✓ livré avec visserie



Ref. 488660

SPD-SL mobile 2°

DURA-ACE/ULTEGRA/105

paire

✓ livré avec visserie



Ref. 5757

type LOOK DELTA fixe 0°

paire

✓ livré avec visserie



Ref. 5758

type LOOK DELTA mobile 9°

paire

✓ livré avec visserie



Ref. 466981

type LOOK KEO fixe 0°

paire

✓ livré avec visserie



Ref. 466982

type LOOK KEO mobile 4.5°

paire

✓ livré avec visserie



Ref. 466917

type LOOK KEO mobile 9°

paire

✓ livré avec visserie

PNEUMATIQUES

ROUES

TRANSMISSION

FREINAGE

PÉRIPHÉRIQUES

ATELIER

ACCESSOIRES

ÉLECTRONIQUE

ÉQUIPEMENTS
DU CYCLISTE

Cale-pédales VTT

SHIMANO



Ref. 5760

SM-SH51 fixe noire

paire

✓ livré avec écrou + vis



Ref. 231560

SM-SH56 mobile argent

paire

✓ livré avec écrou + vis



Ref. 502657

SM-SH51 fixe noire

paire

✓ livré avec visserie



Ref. 502658

SM-SH56 mobile argent

paire

✓ livré avec visserie



NOUVEAUTÉ

Ref. 515097

X TRACK EASY MOBILE

paire

- ✓ couleur : anthracite
- ✓ liberté angulaire : +/- 6°
- ✓ poids : 45 g
- ✓ compatible SHIMANO



NOUVEAUTÉ

Ref. 515096

X TRACK MOBILE

paire

- ✓ couleur : gris
- ✓ liberté angulaire : +/- 6°
- ✓ poids : 45 g
- ✓ compatible SHIMANO



Ref. 500965

SPD/VP adaptable toutes marques

paire

- ✓ couleur : noir
- ✓ liberté angulaire : 0°
- ✓ poids : 120 g
- ✓ compatible SHIMANO

Protège cale



Ref. 483451

type LOOK KE0

paire

Vis

SHIMANO



Ref. 489522

vis longue pour cale route

13.5 mm (x6)

Accessoire pédale VTT

SHIMANO



Ref. 494348

SM-PD22

plateforme

paire

- ✓ compatible pédales VTT automatique SHIMANO



Câbles

Cables

Câbles dérailleurs

SHIMANO INOX

6534		Ø 12/10 ^{ème}	2.10 m	x100
489410		Ø 12/10 ^{ème}	2.10 m	x1
477312	TANDEM	Ø 12/10 ^{ème}	3.00 m	x1
489411	DURA-ACE 9000	spécifique 11 vitesses	2.10 m	x1
489412	ULTEGRA 6800	spécifique 11 vitesses	2.10 m	x1



489410



477312



489411



489412

Transfil

6529	type SHIMANO	Ø 12/10 ^{ème}	1.20 m	galva	x25
6532	type SHIMANO	Ø 12/10 ^{ème}	2.00 m	galva	x25
6530	type SHIMANO	Ø 12/10 ^{ème}	2.50 m	galva	x25
466562	type CAMPAGNOLO		1.90 m	inox	x100
466563	type CAMPAGNOLO		1.90 m	inox	x25
479423	type SHIMANO	Ø 12/10 ^{ème}	2.00 m	inox	x25
479424	type SHIMANO	Ø 12/10 ^{ème}	2.10 m	inox	x100
481007	type SHIMANO	Ø 12/10 ^{ème}	2.27 m	inox	x1



6529



6530



479424



481007



CÂBLES DÉRAILLEUR VTT/ROUTE

495661	type SHIMANO	2.30 m	Ø 12/10 ^{ème}	galva	x1
496267	type SHIMANO	2.00 m	Ø 12/10 ^{ème}	galva	x100
495658	type SHIMANO	2.30 m	Ø 12/10 ^{ème}	inox	x1
495659	type SHIMANO	3.00 m	Ø 12/10 ^{ème}	inox	x1
496266	type SHIMANO	2.00 m	Ø 12/10 ^{ème}	inox	x100



496267



496266



PNEUMATIQUES

ROUES

TRANSMISSION

FREINAGE

PÉRIPHÉRIQUES

ATELIER

ACCESSOIRES

ÉLECTRONIQUE

ÉQUIPEMENTS
DU CYCLISTE

Câbles dérailleurs



6533 type SHIMANO Ø 12/10^{ème} 2.00 m inox x100



477629 type SHIMANO Ø 12/10^{ème} 2.00 m galva x25

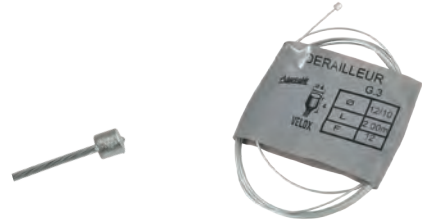

478482 type SHIMANO Ø 12/10^{ème} 2.00 m galva x100

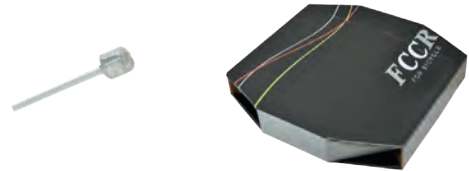



Gaînes

Ducts

Gaines dérailleurs

SHIMANO

GAINES DÉRAILLEURS SIS SP41

468096	Ø 4 mm	50 m	noir	x1
489398	Ø 4 mm	50 m	gris	x1

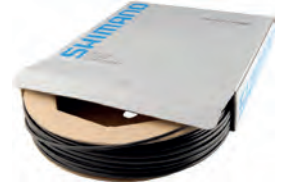

CLARKS
EXCEED YOUR LIMITATIONS

TRANSMISSION DÉRAILLEUR ROUTE/VT

495655	gaine	seule	noir	
--------	-------	-------	------	--



495655



505053

505053	Ø 4 mm	30 m	noir	x 1
--------	--------	------	------	-----

Sélection
CGN

GAINES DÉRAILLEURS

489454	compatible SHIMANO	Ø 4 mm	7.62 m	noir	x1 avec butées
--------	--------------------	--------	--------	------	----------------



Transfil

GAINES DÉRAILLEURS SIS (GAINE TUBÉE)

480254	Ø 4 mm	50 m	noir	x1
478922	Ø 4 mm	50 m	blanc	x1
478920	Ø 4 mm	50 m	gris	x1
478923	Ø 4 mm	50 m	rouge	x1



480254



478922



478920



478923

PNEUMATIQUES

ROUES

TRANSMISSION

FREINAGE

PÉRIPHÉRIQUES

ATELIER

ACCESSOIRES

ÉLECTRONIQUE

ÉQUIPEMENTS
DU CYCLISTE

Transmissions dérailleurs

SHIMANO

TRANSMISSION DÉRAILLEUR STI INOX ROUTE/VTT

	Gaine	Câble		
480748	1.70 m	2.10 m	noir	kit 1 gaine/2 câbles/6 butées/2 embouts câbles



SHIMANO

TRANSMISSION DÉRAILLEUR ROUTE/VTT

	Gaine	Câble		
502666	1.70 m	2.10 m	noir	kit 1 gaine/2 câbles/6 butées/2 embouts câbles



Transfil

TRANSMISSIONS DÉRAILLEURS INOX ROUTE/VTT

	Gaine	Câble		
502666	1.70 m	2.00 m	gris	kit 1 gaine/2 câbles/10 butées/2 embouts câbles



CLARKS
EXCEED YOUR LIMITATIONS

TRANSMISSIONS DÉRAILLEURS ROUTE/VTT

495650	2 câbles galva/gaines/butées/embouts	galva	noir
495648	2 câbles inox/gaines/butées/embouts	inox	noir
495646	2 câbles/gaines/butées/embouts	téflon	noir
495654	1 câble inox/gaine	inox	noir

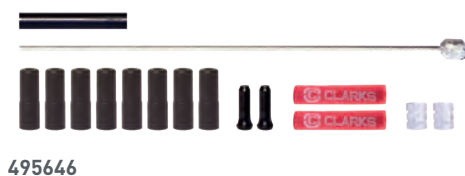



Divers

SHIMANO

EMBOUTS GAINÉ Noir x100

461715	Ø 4 mm	dérailleur	
461714	Ø 5 mm	frein	acier



461715



461714

Transfil

EMBOUTS GAINÉ PLASTIQUE noir x1

267096	sans tétine	Ø 5 mm	
--------	-------------	--------	--



267096

CLARKS
EXCEED YOUR LIMITATIONS

EMBOUT GAINÉ **NOUVEAUTÉ**

511057	Ø 4 mm	argent	x200
--------	--------	--------	------



CLARKS
EXCEED YOUR LIMITATIONS

EMBOUT GAINÉ PLASTIQUE **NOUVEAUTÉ**

511058	Ø 5 mm	noir	x150
--------	--------	------	------



Optimiz
MOOD TO MOVE

EMBOUT GAINÉ ALUMINIUM ANODISÉ

483427	Ø 4 mm	argent	x200
--------	--------	--------	------



Optimiz
MOOD TO MOVE

EMBOUT GAINÉ ALUMINIUM **NOUVEAUTÉ**

483433	Ø 5 mm	argent	x200
483437	Ø 5 mm	noir	x200



483433



483437

PNEUMATIQUES

ROUES

TRANSMISSION

FREINAGE

PÉRIPHÉRIQUES

ATELIER

ACCESSOIRES

ÉLECTRONIQUE

ÉQUIPEMENTS DU CYCLISTE

Sélection
CGN

EMBOUTS PLASTIQUE NOIR

483751	Ø 4 mm	x200
483750	Ø 5 mm	x100



Sélection
CGN

EMBOUT CÂBLE

177444	Ø 1.80/2.00 mm	argent	x500
--------	----------------	--------	------



Sélection
CGN

ARRÊTS DE GAINE X2

467491	tension réglable pour cadre alu/carbone	noir
482447	tension réglable pour plot à braser	argent



467491



482447

Sélection
CGN

ARRÊT DE GAINE X1 NOUVEAUTÉ

483391	tention réglable pour cadre alu/carbone	noir
--------	-----------------------------------------	------



Sélection
CGN

ARRÊT DE GAINE NOUVEAUTÉ

8811	5.8 x 11	boite de 100
8807	D7X10	boite de 100



8811



8807

Optimiz
MOOD TO MOVE

COLLIERS PASSE GAINE

496612	28.6 mm	acier	chrome	x1	sans visserie
496613	28.6 mm	acier	chrome	x3	sans visserie





Divers

Infos techniques

Plus d'infos page 979

SHIMANO BATTERIES

491846	interne DI2 (tige de selle)
491849	externe DI2



491846



491849

SHIMANO SUPPORTS DE BATTERIE

493782	DI2 porte-bidon	pour batterie SM-BTR2
--------	-----------------	-----------------------



SHIMANO CHARGEURS BATTERIE

502740	Interne	STEP E6000 (compatible E6000/E6001/E6010)
491848	externe	DI2 (compatible batterie Ref. 491849)
491847	interne	DI2 avec cable USB - sans cable secteur



502740



491848



491847

SHIMANO CÂBLE BATTERIE

481484	pour chargeur de batterie externe	ULTEGRA DI2 DURA-ACE DI2	220v
		[compatible chargeur Ref. 491848]	



SHIMANO CÂBLES ÉLECTRIQUES

480739	ULTEGRA DI2	1000 mm
480742	ULTEGRA DI2	600 mm
480740	ULTEGRA DI2	300 mm
481833	ULTEGRA DI2	fixation potence boîtier connection 3 ports Di2



480739



480742



480740



481833



MARWI



Ref. 481930

GITANE/BMC/KHS/HAIBIKE/HARO/DEFINITIVE/
QBIKE (GH-018)

fixation 1 vis



Ref. 481939

CORRATEC/FUJI/OPTIMA/DECATHLON/ ROCKY
MOUNTAIN (GH-015)

fixation 1 vis



Ref. 481941

WHEELER/HAIBIKE/WINORA (GH-026)

fixation 1 vis



Ref. 481945

MERIDA/CENTURION/CARRERA (GH-023)

fixation 1 vis



Ref. 481940

MARIN/KHS/SCHWINN (GH-020)

fixation 2 vis



Ref. 481948

PINARELLO/THOMPSON (GH-041)

fixation 2 vis



Ref. 481954

PINARELLO/AVANTI/UNIVEGA/CARRERRA/
GITANE/FUJI/KOGA (GH-058)

fixation 2 vis



Ref. 481951

FLYER/RED BULL (GH-051)

fixation 3 vis



Ref. 481957

BH/MARIN CINELLI/RALEIGH (GH-062)

fixation 3 vis



Pattes de dérailleurs

Derailleur hanger



Ref. 481964

CANNONDALE/CERVELO (GH-108)

fixation 1 vis



Ref. 484436

GT AVALANCHE/KHS/KETTLER (GH-146)

fixation 1 vis



Ref. 481959

COLNAGO/BMC/BIANCHI/LAPIERRE/
PINARELLO (GH-121)

fixation 2 vis



Ref. 481960

GIOS/COLNAGO/DEROSA/FONDRIEST/
MERCKX/BMC/BIANCHI (GH-116)

fixation 2 vis



Ref. 481963

ORBEA (GH-155)

fixation 2 vis



Ref. 481965

CANNONDALE (GH-109)

fixation 2 vis



Ref. 481966

CANNONDALE (GH-125)

fixation 2 vis



Ref. 481969

TREK (GH-138)

fixation 2 vis



Ref. 484433

LAPIERRE/PRO-RACE/TECNIC (GH-162)

fixation 2 vis



Ref. 487643

KINESIS (GH-082)

fixation 2 vis



Ref. 487648

BIANCHI (GH-092)

fixation 2 vis

PNEUMATIQUES

ROUES

TRANSMISSION

FREINAGE

PÉRIPHÉRIQUES

ATELIER

ACCESSOIRES

ÉLECTRONIQUE

ÉQUIPEMENTS
DU CYCLISTE



Ref. 487760

KTM (GH-099)

fixation 1 vis



Ref. 490283

GIANT (GH-134)

fixation 1 vis



Ref. 490285

S-WORK/CANYON/CUBE (GH-131)

fixation 1 vis



Ref. 490287

S-WORK (GH-142)

fixation 1 vis



Ref. 487649

DIVERS/YETI (GH-093)

fixation 2 vis



Ref. 487755

GIANT (GH-110)

fixation 2 vis



Ref. 487756

CANYON/FUJI/KONA/GHOST/BULLS/
CORRATEC/KTM/FOCUS (GH-114)

fixation 2 vis



Ref. 487757

CUBE (GH-115)

fixation 2 vis



Ref. 487758

FOCUS/CUBE/HARG/KHS/BARRACUDA (GH-133)

fixation 2 vis



Ref. 488726

CANNONDALE (GH-151)

fixation 2 vis



Ref. 490284

GIANT TCR (GH-135)

fixation 2 vis



Ref. 487759

KTM (GH-098)

fixation 3 vis



Pattes de dérailleurs

Dérailleur hanger



Ref. 490291

VIPER/SUNN/RALEIGH/FOCUS/UNIVEGA (GH-129)

fixation 1 vis



Ref. 490293

TREK/MERIDA/FELT/KONA/FOCUS/BH/WILIER (GH-117)

fixation 1 vis



Ref. 490296

SCOTT (GH-120)

fixation 1 vis



Ref. 490391

FOCUS/GT/BIANCHI/COMMENCAL/SUNN/RALEIGH (GH-124)

fixation 1 vis



Ref. 490288

S-WORK (GH-141)

fixation 2 vis



Ref. 490289

S-WORK (GH-159)

fixation 2 vis



Ref. 490290

TREK (GH-111)

fixation 2 vis



Ref. 490292

LAPIERRE/WILIER/CUBE/BMC/PINARELLO/SCHWINN (GH-126)

fixation 2 vis



Ref. 490294

SCOTT (GH-157)

fixation 2 vis



Ref. 490295

SCOTT (GH-156)

fixation 2 vis



Ref. 490366

GIANT (GH-136)

fixation 2 vis



Ref. 490387

BH/CINELLI/RALEIGH/RIDLEY (GH-154)

fixation 3 vis

PNEUMATIQUES

ROUES

TRANSMISSION

FREINAGE

PÉRIPHÉRIQUES

ATELIER

ACCESSOIRES

ÉLECTRONIQUE

ÉQUIPEMENTS DU CYCLISTE



Ref. 491819

SPECIALIZED (GH-089)

fixation 1 vis



Ref. 491820

HAIBIKE/WINORA (GH-118)

fixation 1 vis



Ref. 491825

FELT (GH-132)

fixation 1 vis



Ref. 491826

TREK (GH-139)

fixation 1 vis



Ref. 490396

SPECIALIZED-TARMAC (GH-086)

fixation 2 vis



Ref. 491822

WINORA (GH-104)

fixation 2 vis



Ref. 491823

BULLS/FUJI/KOGA/KONA/WILIER/WINORA/
HAIBIKE (GH-119)

fixation 2 vis



Ref. 491824

TREK (GH-112)

fixation 2 vis



Ref. 491934

FOCUS/GHOST/RALEIGH/UNIVEGA/OPTIMA
(GH-127)

fixation 2 vis



Ref. 491935

FOCUS/MONGOOSE/RALEIGH/UNIVEGA/
DIAMONDBACK (GH-130)

fixation 2 vis



Ref. 491936

SPECIALIZED (GH-140)

fixation 2 vis



Ref. 490392

KTM/FUJI/GHOST/LITESPEED/STEVENS
(GH-107)

fixation 3 vis



Pattes de dérailleurs

Dérailleur hanger



Ref. 491937

SPECIALIZED (GH-143)

fixation 1 vis



Ref. 494361

TREK (GH-137)

fixation 1 vis



Ref. 491938

CANNONDALE (GH-148)

fixation 2 vis



Ref. 491939

CANNONDALE (GH-160)

fixation 2 vis



Ref. 491940

TREK (GH-161)

fixation 2 vis



Ref. 491941

CUBE (GH-164)

fixation 2 vis



Ref. 491942

CUBE (GH-165)

fixation 2 vis



Ref. 494310

CANNONDALE (GH-150)

fixation 2 vis



Ref. 497783

STEVENS (GH-179)

fixation 2 vis



Ref. 498042

CORRATEC (GH-072)

fixation 2 vis



Ref. 498043

DIVERS MODÈLES (GH-075)

fixation 2 vis



Ref. 494440

MOUSTACHE (GH-180)

fixation 3 vis

PNEUMATIQUES

ROUES

TRANSMISSION

FREINAGE

PÉRIPHÉRIQUES

ATELIER

ACCESSOIRES

ÉLECTRONIQUE

ÉQUIPEMENTS
DU CYCLISTE



Ref. 498044

CORRATEC (GH-076)

fixation 1 vis



Ref. 498045

MARIN (GH-078)

fixation 1 vis



Ref. 498046

DIVERS MODÈLES (GH-087)

fixation 1 vis



Ref. 498050

CORRATEC (GH-097)

fixation 1 vis



Ref. 498051

GT (GH-100)

fixation 1 vis



Ref. 498052

DIVERS MODÈLES (GH-101)

fixation 1 vis



Ref. 498053

DIVERS MODÈLES (GH-102)

fixation 1 vis



Ref. 498054

DIAMOND BACK (GH-103)

fixation 1 vis



Ref. 498055

DIVERS MODÈLES (GH-105)

fixation 2 vis



Ref. 498047

DIVERS MODÈLES (GH-088)

fixation 2 vis



Ref. 498048

MARIN (GH-095)

fixation 2 vis



Ref. 498049

MARIN (GH-096)

fixation 2 vis



Pattes de dérailleurs

Derailleur hanger



Ref. 498056

TREK/KLEIN (GH-113)

fixation 1 vis



Ref. 498058

GT/SCHWINN (GH-123)

fixation 1 vis

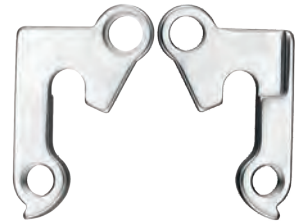

Ref. 498059

GT (GH-144)

fixation 1 vis



Ref. 498060

DIAMOND BACK/NAKAMURA (GH-145)

fixation 1 vis



Ref. 498057

KUOTA (GH-122)

fixation 2 vis



Ref. 498061

CERVELO/EDDY MERCKX (GH-147)

fixation 2 vis



Ref. 498063

DIVERS MODÈLES (GH-153)

fixation 2 vis



Ref. 498064

CERVELO (GH-158)

fixation 2 vis



Ref. 498065

SPECIALIZED (GH-166)

fixation 2 vis



Ref. 498066

LAPIERRE/GHOST (GH-167)

fixation 2 vis



Ref. 498067

LAPIERRE (GH-168)

fixation 3 vis



Ref. 498062

EDDY MERCKX (GH-152)

fixation 3 vis

PNEUMATIQUES

ROUES

TRANSMISSION

FREINAGE

PÉRIPHÉRIQUES

ATELIER

ACCESSOIRES

ÉLECTRONIQUE

ÉQUIPEMENTS
DU CYCLISTE



498077

BERGAMONT (GH-178)

fixation 1 vis



498078

SCOTT (GH-181)

fixation 1 vis



498079

SCOTT (GH-182)

fixation 1 vis



498074

CUBE (GH-175)

fixation 1 vis



498075

CUBE (GH-176)

fixation 1 vis



498076

CUBE (GH-177)

fixation 2 vis



Ref. 498068

GHOST (GH-169)

fixation 2 vis



498069

GHOST (GH-170)

fixation 2 vis



498070

GHOST (GH-171)

fixation 2 vis



498071

GHOST (GH-172)

fixation 2 vis



498072

GHOST/HERCULES/WINORA (GH-173)

fixation 2 vis



498073

GHOST/HERCULES/WINORA (GH-174)

fixation 2 vis



Pattes de dérailleurs

Dérailleur hanger



PNEUMATIQUES

ROUES

TRANSMISSION

FREINAGE

PÉRIPHÉRIQUES

ATELIER

ACCESSOIRES

ÉLECTRONIQUE

ÉQUIPEMENTS
DU CYCLISTE



Ref. 498080

SCOTT (GH-183)

fixation 1 vis



Ref. 498081

GIANT (GH-184)

fixation 1 vis



Ref. 498082

GIANT (GH-185)

fixation 1 vis



Ref. 498086

TREK (GH-189)

fixation 1 vis



Ref. 498087

TREK (GH-190)

fixation 1 vis



Ref. 498088

GIANT (GH-191)

fixation 1 vis



Ref. 498084

GIANT (GH-187)

fixation 1 vis



Ref. 498085

TREK (GH-188)

fixation 1 vis



Ref. 498090

KTM (GH-199)

fixation 1 vis



Ref. 498092

BIANCHI/FOCUS/STEVENS (GH-200)

fixation 1 vis



Ref. 498083

GIANT (GH-186)

fixation 2 vis



Ref. 498089

CANNONDALE (GH-192)

fixation 2 vis



Ref. 498094

BH/BOTTECHIA/SARACEN (GH-202)

fixation 1 vis



Ref. 498097

FUJI (GH-205)

fixation 1 vis



Ref. 498093

CUBE (GH-201)

fixation 2 vis



Ref. 498095

BMC/STEVENS (GH-203)

fixation 2 vis



Ref. 498096

FOCUS (GH-204)

fixation 2 vis



Ref. 498098

CANNONDALE (GH-206)

fixation 2 vis



Ref. 498099

CERVELO (GH-207)

fixation 2 vis



Ref. 498100

COLNAGO (GH-208)

fixation 2 vis



Ref. 498101

WILIER (GH-209)

fixation 2 vis

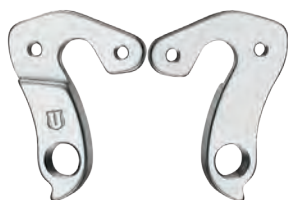

Ref. 498102

BULLS (GH-210)

fixation 2 vis



Ref. 498103

BH/BULLS (GH-211)

fixation 2 vis



Ref. 498106

SCOTT (GH-212)

fixation 2 vis



Pattes de dérailleurs

Dérailleur hanger

MARWI



Ref. 498108

FOCUS (GH-214)

fixation 1 vis



Ref. 498109

FOCUS (GH-215)

fixation 1 vis



Ref. 498111

SCOTT (GH-217)

fixation 1 vis



Ref. 498112

LAPIERRE (GH-218)

fixation 1 vis



Ref. 498110

FOCUS (GH-216)

fixation 2 vis



Ref. 498114

HAIBIKE/BERGAMONT (GH-219)

fixation 2 vis



Ref. 498115

FOCUS/RALEIGH/WILIER (GH-220)

fixation 2 vis



Ref. 498117

LAPIERRE (GH-221)

fixation 2 vis



Ref. 498119

LAPIERRE (GH-222)

fixation 2 vis



Ref. 498120

LAPIERRE (GH-223)

fixation 2 vis



Ref. 498121

HAIBIKE (GH-224)

fixation 2 vis



Ref. 498107

GHOST/MERIDA/FELT (GH-213)

fixation 3 vis

PNEUMATIQUES

ROUES

TRANSMISSION

FREINAGE

PÉRIPHÉRIQUES

ATELIER

ACCESSOIRES

ÉLECTRONIQUE

ÉQUIPEMENTS
DU CYCLISTE



Ref. 498122

TREK (GH-225)

fixation 1 vis



Ref. 498125

BERGAMONT (GH-227)

fixation 1 vis



Ref. 498126

FUJI (GH-228)

fixation 1 vis



Ref. 498127

FUJI/DIAMOND BACK (GH-229)

fixation 1 vis



Ref. 498130

FEL'T (GH-232)

fixation 1 vis



Ref. 498134

GHOST (GH-236)

fixation 1 vis



Ref. 498123

BMC (GH-226)

fixation 2 vis



Ref. 498128

BMC (GH-230)

fixation 2 vis



Ref. 498131

GIANT (GH-233)

fixation 2 vis



Ref. 498133

GIANT (GH-235)

fixation 2 vis



Ref. 498129

PINARELLO (GH-231)

fixation 3 vis



Ref. 498132

WILIER (GH-234)

fixation 3 vis



Pattes de dérailleurs

Dérailleur hanger



Ref. 498135

BMC (GH-237)

fixation 1 vis



Ref. 498138

WILIER (GH-239)

fixation 1 vis



Ref. 498157

KTM (GH-247)

fixation 1 vis



Ref. 498141

HAIBIKE/GT/B'TWIN (GH-242)

fixation 1 vis



Ref. 498136

HAIBIKE (GH-238)

fixation 2 vis



Ref. 498140

LAPIERRE (GH-241)

fixation 2 vis



Ref. 498154

KTM (GH-246)

fixation 2 vis



Ref. 498139

MERIDA/WILIER/CENTURION (GH-240)

fixation 2 vis



Ref. 498161

KTM (GH-248)

fixation 2 vis



Ref. 498145

BH (GH-243)

fixation 2 vis



Ref. 498149

BULLS/FOCUS/RALEIGH (GH-244)

fixation 2 vis



Ref. 498152

BULLS/FOCUS/RALEIGH (GH-245)

fixation 2 vis

PNEUMATIQUES

ROUES

TRANSMISSION

FREINAGE

PÉRIPHÉRIQUES

ATELIER

ACCESSOIRES

ÉLECTRONIQUE

ÉQUIPEMENTS
DU CYCLISTE



Ref. 498165

BULLS (GH-249)

fixation 1 vis



Ref. 498171

BULLS (GH-250)

fixation 1 vis



Ref. 498172

BULLS (GH-251)

fixation 1 vis



Ref. 498174

BULLS (GH-252)

fixation 1 vis



Ref. 498177

BULLS (GH-255)

fixation 1 vis



Ref. 498180

STEVENS/CORRATEC (GH-258)

fixation 1 vis



Ref. 498176

BULLS (GH-254)

fixation 2 vis



Ref. 498178

ORBEA (GH-256)

fixation 2 vis



Ref. 498179

CUBE (GH-257)

fixation 2 vis



Ref. 498181

GIANT (GH-259)

fixation 2 vis



Ref. 498182

CANNONDALE/BULLS (GH-260)

fixation 2 vis



Ref. 498175

BULLS (GH-253)

fixation 3 vis



Pattes de dérailleurs

Derailleur hanger



Ref. 498202

B'TWIN/CERVELO/HAIBIKE/KTM/LA PIERRE (GH-003)

fixation 1 vis



Ref. 498204

BH/BIANCHI/CANYON/HAIBIKE/FOC US/ORBEA (GH-045)

fixation 2 vis



Ref. 498208

SCOTT (GH-163)

fixation 2 vis



Ref. 481927

RALEIGH/UNIVEGA/FOCUS/BATAVUS (GH-002)

fixation 1 vis



Ref. 481942

TREK/FELT/COMMENCAL/HAIBIKE (GH-033)

fixation 1 vis



Ref. 481956

FOCUS/RALEIGH (GH-056)

fixation 1 vis



Ref. 481958

SEZNAM/MONGOOSE (GH-069)

fixation 1 vis



Ref. 481937

FOCUS/KHS/ELECTRA/BMC/BULLS/JAMIS/UNIVEGA (GH-010)

fixation 2 vis



Ref. 481946

DECATHLON (GH-027)

fixation 2 vis



Ref. 481968

CANNONDALE (GH-149)

fixation 3 vis

PNEUMATIQUES

ROUES

TRANSMISSION

FREINAGE

PÉRIPHÉRIQUES

ATELIER

ACCESSOIRES

ÉLECTRONIQUE

ÉQUIPEMENTS DU CYCLISTE



Ref. 478025

SCOTT/ORBEA/MBK/SUNN/CUBE/BMC/
CANYON/LOOK (GH-014)

fixation 1 vis



Ref. 478026

TREK/SCHWINN/CUBE/FUJI/BH/GITANE
(GH-068)

fixation 1 vis



Ref. 478027

MBK VTC (REF MBK17780) (GH-049)

fixation 1 vis



Ref. 481962

LOOK/PEUGEOT/RALEIGH/UNIVEGA/
IRONHOSE (GH-106)

fixation 1 vis



Ref. 461664

ROUTE/JUMPER/TREK/CARRATT/CUBE/BH/
BIANCHI (GH-011)

fixation 1 vis



Ref. 478024

GT/RALEIGH/SCHWINN/KHS/KTM/FUJI/CUBE/
FOCUS (GH-017)

fixation 1 vis



Ref. 481949

PINARELLO (GH-060)

fixation 2 vis



Ref. 481955

SEZNAM (GH-059)

fixation 2 vis



Ref. 481961

DIVERS (GH-243)

fixation 2 vis



Ref. 481967

CANNONDALE (GH-148)

fixation 2 vis



Ref. 478022

LAPIERRE/BIANCHI/PINARELLO/GITANE/
CANYON/DE ROSA (GH-043)

fixation 2 vis



Ref. 478023

DECATHLON (GH-063)

fixation 2 vis



Pattes de dérailleurs

Dérailleur hanger

Sélection
CGN



Ref. 478150

LAPIERRE/FOCUS/MERIDA/BIANCHI/SUNN/
DECATHLON (GH-036)

fixation 1 vis



Ref. 479710

MBK/MERLIN/FOCUS/CUBE/DECATHLON/
GHOST/HAIBIKE (GH-012)

fixation 1 vis



Ref. 481928

KTM/ORBEA/CUBE/BH/BIANCHI/BULLS/
FOCUS/HAIBIKE (GH-013)

fixation 1 vis



Ref. 481929

GITANE/BIANCHI/COMENCAL/BH/TREK/
VITUS/CARRATT (GH-022)

fixation 1 vis



Ref. 481931

BIANCHI/FOCUS/PEUGEOT/CUBE/DAHON/
GIANT/DECATHLON (GH-009)

fixation 1 vis



Ref. 481932

GITANE/TREK/CUBE/BH/BIANCHI/GO SPORT/
LAPIERRE/FUJI (GH-001)

fixation 1 vis



Ref. 481934

CUBE/DIAMONDBACK/HAIBIKE/CANYON/BH/
FOCUS/LAPIERRE (GH-005)

fixation 1 vis



Ref. 481935

KTM/GITANE/FUJI/FOCUS/BERGAMONT/ MASSI
(GH-029)

fixation 1 vis



Ref. 481936

SCOTT/SCHWINN/JAMIS (GH-006)

fixation 1 vis



Ref. 478028

BH/ORBEA/MBK/LAPIERRE/TREK/CARRATT/
BIANCHI/FUJI (GH-011)

fixation 1 vis



Ref. 478080

LAPIERRE/BIANCHI/LOOK/PEUGEOT/
(GH-014)

canyon/bmc/bh fixation 1 vis



Ref. 478035

LAPIERRE/EXS/CANYON/RATIO/BMC/GITANE/
DECATHLON/BH (GH-080)

fixation 2 vis

PNEUMATIQUES

ROUES

TRANSMISSION

FREINAGE

PÉRIPHÉRIQUES

ATELIER

ACCESSOIRES

ÉLECTRONIQUE

ÉQUIPEMENTS
DU CYCLISTE



Ref. 481938

BH/FUJI/KONA/CUBE/BIANCHI/KHS/KELLYS/
HAIBIKE (GH-081)

fixation 1 vis



Ref. 484434

SPECIALIZED ALLEZ/ROUBAIX/GLOBE/RUBY/ARIEL/
FOCUS (GH-083)

fixation 1 vis



Ref. 484435

SPECIALIZED S-WORKS STUMPJUMPER/
ROCKHOPPER (GH-094)

fixation 1 vis



Ref. 487645

SPECIALIZED (GH-084)

fixation 1 vis



Ref. 481943

CINELLI/CORRATEC/KOGA (GH-039)

fixation 2 vis



Ref. 481947

GIANT/MERIDA/CENTURION (GH-038)

fixation 2 vis



Ref. 481950

FOCUS/FUJI/BH/BIANCHI/FONDRIEST/
GO SPORT/CANYON (GH-043)

fixation 2 vis



Ref. 481952

PINARELLO/MERCKX/GITANE/HAIBIKE/VITUS
(GH-056)

fixation 2 vis



Ref. 487647

FELT (GH-090)

fixation 2 vis



Ref. 481970

GIANT/BIANCHI/COLNAGO/KONA (GH-021)

fixation 2 vis



Ref. 485478

KHS/FELT/MONGOOSE/SCHWINN/BMC/
GAZELLE/FOCUS/BULLS (GH-128)

fixation 2 vis



Ref. 487646

CUBE (GH-085)

fixation 2 vis



Pattes de dérailleurs

Derailleur hanger

Patte dérailleur alu adaptable



NOUVEAUTÉ

Ref. 511437

CADRE SPECIALIZED (GH-298)

AXE TRAVERSANT



NOUVEAUTÉ

Ref. 511436

CADRE BERGAMONT (GH-272)

fixation 2 vis



NOUVEAUTÉ

Ref. 511435

CADRE SPECIALIZED (GH-302)

AXE TRAVERSANT



NOUVEAUTÉ

Ref. 511434

CADRE HAIBIKE (GH-300)

AXE TRAVERSANT



NOUVEAUTÉ

Ref. 511433

CADRE HAIBIKE (GH-299)

AXE TRAVERSANT



NOUVEAUTÉ

Ref. 511432

CADRE SPECIALIZED (GH-297)

AXE TRAVERSANT



NOUVEAUTÉ

Ref. 511431

CADRE SPECIALIZED (GH-296)

AXE TRAVERSANT



NOUVEAUTÉ

Ref. 511430

CADRE FOCUS (GH-291)

AXE TRAVERSANT



NOUVEAUTÉ

Ref. 511429

CADRE FOCUS (GH-290)

AXE TRAVERSANT

PNEUMATIQUES

ROUES

TRANSMISSION

FREINAGE

PÉRIPHÉRIQUES

ATELIER

ACCESSOIRES

ÉLECTRONIQUE

ÉQUIPEMENTS DU CYCLISTE

Patte dérailleur alu adaptable

MARWI



NOUVEAUTÉ

Ref. 511428

CADRE SCOTT (GH-281)

fixation 2 vis



NOUVEAUTÉ

Ref. 511427

CADRE DECATHLON (GH-268)

fixation 2 vis



NOUVEAUTÉ

Ref. 511426

CADRE SPECIALIZED (GH-295)

AXE TRAVERSANT



NOUVEAUTÉ

Ref. 511425

CADRE CANYON (GH-270)

fixation 2 vis



NOUVEAUTÉ

Ref. 511424

CADRE BULLS (GH-263)

fixation 2 vis



NOUVEAUTÉ

Ref. 511423

CADRE HAIBIKE/DIVERS (GH-301)

fixation 2 vis



NOUVEAUTÉ

Ref. 511422

CADRE SPECIALIZED (GH-294)

fixation 1 vis



NOUVEAUTÉ

Ref. 511421

CADRE SPECIALIZED (GH-293)

fixation 2 vis



NOUVEAUTÉ

Ref. 511420

CADRE SCOTT (GH-292)

fixation 2 vis



Pattes de dérailleurs

Dérailleur hanger

Patte dérailleur alu adaptable

MARWI



NOUVEAUTÉ

Ref. 511419

CADRE FOCUS (GH-289)

fixation 3 vis



NOUVEAUTÉ

Ref. 511418

CADRE CUBE (GH-288)

fixation 2 vis



NOUVEAUTÉ

Ref. 511417

CADRE CUBE (GH-287)

fixation 2 vis



NOUVEAUTÉ

Ref. 511416

CADRE CUBE (GH-286)

fixation 2 vis



NOUVEAUTÉ

Ref. 511415

CADRE CUBE (GH-285)

fixation 2 vis



NOUVEAUTÉ

Ref. 511414

CADRE GT (GH-284)

fixation 2 vis



NOUVEAUTÉ

Ref. 511413

CADRE GT (GH-283)

fixation 2 vis



NOUVEAUTÉ

Ref. 511412

CADRE ORBEA (GH-282)

fixation 2 vis



NOUVEAUTÉ

Ref. 511411

CADRE STEVENS (GH-280)

fixation 2 vis

PNEUMATIQUES

ROUES

TRANSMISSION

FREINAGE

PÉRIPHÉRIQUES

ATELIER

ACCESSOIRES

ÉLECTRONIQUE

ÉQUIPEMENTS
DU CYCLISTE

Patte dérailleur alu adaptable

MARWI



NOUVEAUTÉ
Ref. 511410

CADRE STEVENS/FONDRIEST (GH-279)

fixation 3 vis



NOUVEAUTÉ
Ref. 511409

CADRE SCOTT (GH-278)

fixation 1 vis



NOUVEAUTÉ
Ref. 511408

CADRE SCOTT (GH-277)

fixation 1 vis



NOUVEAUTÉ
Ref. 511407

CADRE SCOTT (GH-276)

fixation 1 vis



NOUVEAUTÉ
Ref. 511406

CADRE SCOTT (GH-275)

fixation 2 vis



NOUVEAUTÉ
Ref. 511405

CADRE ORBEA (GH-274)

fixation 2 vis



NOUVEAUTÉ
Ref. 511404

CADRE BERGAMONT (GH-273)

fixation 2 vis



NOUVEAUTÉ
Ref. 511403

CADRE BERGAMONT (GH-271)

fixation 3 vis



NOUVEAUTÉ
Ref. 511402

CADRE STEVENS (GH-269)

fixation 1 vis



Pattes de dérailleurs

Dérailleur hanger

Patte dérailleur alu adaptable

MARWI



NOUVEAUTÉ

Ref. 511401

CADRE FOCUS (GH-267)

fixation 2 vis



NOUVEAUTÉ

Ref. 511400

CADRE FOCUS (GH-266)

fixation 2 vis



NOUVEAUTÉ

Ref. 511399

CADRE ORBEA (GH-265)

fixation 2 vis



NOUVEAUTÉ

Ref. 511398

CADRE CUBE (GH-264)

fixation 2 vis



NOUVEAUTÉ

Ref. 511397

CADRE BH (GH-262)

fixation 2 vis

PNEUMATIQUES

ROUES

TRANSMISSION

FREINAGE

PÉRIPHÉRIQUES

ATELIER

ACCESSOIRES

ÉLECTRONIQUE

ÉQUIPEMENTS
DU CYCLISTE

Patte dérailleur alu adaptable

MARWI



NOUVEAUTÉ
Ref. 498165

CADRE BULLS (GH-249)

axe traversant



NOUVEAUTÉ
Ref. 498171

CADRE BULLS (GH-250)

axe traversant



NOUVEAUTÉ
Ref. 498172

CADRE BULLS (GH-251)

axe traversant



NOUVEAUTÉ
Ref. 498174

CADRE BULLS (GH-252)

axe traversant



NOUVEAUTÉ
Ref. 491939

CADRE CANNONDALE (GH-160)

fixation 2 vis



NOUVEAUTÉ
Ref. 498074

CADRE CUBE (GH-175)

axe traversant



NOUVEAUTÉ
Ref. 498075

CADRE CUBE (GH-176)

axe traversant



NOUVEAUTÉ
Ref. 498046

CADRE DIVERS MODELES (GH-087)

axe traversant



NOUVEAUTÉ
Ref. 498047

CADRE DIVERS MODELES (GH-088)

axe traversant



Pattes de dérailleurs

Dérailleur hanger

Patte dérailleur alu adaptable

MARWI



NOUVEAUTÉ

Ref. 498053

CADRE DIVERS MODELES (GH-102)

axe traversant



NOUVEAUTÉ

Ref. 498108

CADRE FOCUS (GH-214)

axe traversant



NOUVEAUTÉ

Ref. 498109

CADRE FOCUS (GH-215)

axe traversant



NOUVEAUTÉ

Ref. 498134

CADRE GHOST (GH-236)

axe traversant



NOUVEAUTÉ

Ref. 498081

CADRE GIANT (GH-184)

axe traversant



NOUVEAUTÉ

Ref. 498082

CADRE GIANT (GH-185)

axe traversant



NOUVEAUTÉ

Ref. 498083

CADRE GIANT (GH-186)

fixation 2 vis



NOUVEAUTÉ

Ref. 498084

CADRE GIANT (GH-187)

axe traversant



NOUVEAUTÉ

Ref. 498133

CADRE GIANT (GH-235)

axe traversant

PNEUMATIQUES

ROUES

TRANSMISSION

FREINAGE

PÉRIPHÉRIQUES

ATELIER

ACCESSOIRES

ÉLECTRONIQUE

ÉQUIPEMENTS DU CYCLISTE

Patte dérailleur alu adaptable

MARWI



NOUVEAUTÉ

Ref. 498141

CADRE HAIBIKE / GT / B'TWIN (GH-242)

axe traversant



NOUVEAUTÉ

Ref. 487760

CADRE KTM (GH-099)

axe traversant



NOUVEAUTÉ

Ref. 498090

CADRE KTM (GH-199)

axe traversant



NOUVEAUTÉ

Ref. 498157

CADRE KTM (GH-247)

axe traversant



NOUVEAUTÉ

Ref. 498119

CADRE LAPIERRE (GH-222)

axe traversant



NOUVEAUTÉ

Ref. 498120

CADRE LAPIERRE (GH-223)

axe traversant



NOUVEAUTÉ

Ref. 498048

CADRE MARIN (GH-095)

fixation 1 vis



NOUVEAUTÉ

Ref. 498049

CADRE MARIN (GH-096)

axe traversant

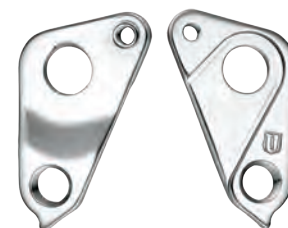

NOUVEAUTÉ

Ref. 490289

CADRE S-WORK (GH-159)

axe traversant



Pattes de dérailleurs

Dérailleur hanger

Patte dérailleur alu adaptable

MARWI



NOUVEAUTÉ
Ref. 490285

CADRE S-WORK / CANYON /
CUBE (GH-131)

fixation 1 vis



NOUVEAUTÉ
Ref. 498078

CADRE SCOTT (GH-181)

axe traversant



NOUVEAUTÉ
Ref. 498079

CADRE SCOTT (GH-182)

axe traversant



NOUVEAUTÉ
Ref. 498080

CADRE SCOTT (GH-183)

axe traversant



NOUVEAUTÉ
Ref. 498111

CADRE SCOTT (GH-217)

fixation 1 vis



NOUVEAUTÉ
Ref. 498086

CADRE TREK (GH-189)

axe traversant



NOUVEAUTÉ
Ref. 498122

CADRE TREK (GH-225)

CADRE TREK (GH-225)



NOUVEAUTÉ
Ref. 498098

CADRE CANNONDALE (GH-206)

fixation 1 vis

SUNRACE

NOUVEAUTÉ
Ref. 508374

D10X8 COMP. DERAILLEUR SRAM / SHIMANO 10 / 11V

fixation 1 vis



SUPER B

Ref. 504155

TOUT CADRE / UNIVERSELLE TB-ET05 (PREMIUM)

fixation 1 vis



Sélection
CGN

Ref. 5609

compatible SRAM TRAXX

fixation roue



PNEUMATIQUES

ROUES

TRANSMISSION

FREINAGE

PÉRIPHÉRIQUES

ATELIER

ACCESSOIRES

ÉLECTRONIQUE

ÉQUIPEMENTS
DU CYCLISTE



Freinage

Braking

- ✓ Freins à disque _____ p. **398**
- ✓ Leviers de freins hydrauliques _____ p. **405**
- ✓ Durites de freins _____ p. **407**
- ✓ Accessoires de freins _____ p. **409**
- ✓ Plaquettes de freins _____ p. **412**
- ✓ Etriers _____ p. **425**
- ✓ Patins _____ p. **432**
- ✓ Porte-patins _____ p. **437**
- ✓ Manettes / leviers de frein _____ p. **442**
- ✓ Disques de frein _____ p. **448**
- ✓ Adaptateurs de frein _____ p. **455**
- ✓ Câbles de freins et gaines _____ p. **459**
- ✓ Accessoires câbles de freins _____ p. **463**

SHIMANO®

SRAM®

ALGI

CLARKS
EXCEED YOUR LIMITATIONS

Sélection
CGN

OPTIMIZ
MOOD TO MOVE®

NE
PARTS & EQUIPMENT

swissstop⁺

MARWI

Z ZEFAL

VELOX
L'UNIVERS DU VÉLO

Transfil

SUNRACE

PNEUMATIQUES

ROUES

TRANSMISSION

FREINAGE

PÉRIPHÉRIQUES

ATELIER

ACCESSOIRES

ÉLECTRONIQUE

ÉQUIPEMENTS
DU CYCLISTE

Hydraulique

SHIMANO

NOUVEAUTÉ

Ref. 512891

Deore XT M8100 - avant

Postmount - huile minérale

durite 1000 mm

sans disque / sans adaptateur

NOUVEAUTÉ

Ref. 512892

Deore XT M8100 - arrière

Postmount - huile minérale

durite 1700 mm

sans disque / sans adaptateur

512891 / 512892

- ✓ Levier 2 doigts anti-dérappant, technologie Servo Wave
- ✓ Fixation I-Spec EV.
- ✓ Réglage de la garde du levier par molette externe
- ✓ Réglage du contact plaquettes par vis cruciforme
- ✓ Etrier : Aluminium Ice Technologies, 2 pistons
- ✓ Fixation : Postmount
- ✓ Système de purge One Way Bleeding
- ✓ Poids : NC



Infos techniques

Tous les freins à disque hydrauliques sont livrés avec une durite déjà montée et mise en pression.



Ref. 493934

DEORE XT M8000 - arrière

Postmount - huile minérale

durite 1700 mm

sans disque et sans adaptateur

- ✓ Levier 2 doigts anti-dérappant, technologie Servo wave
- ✓ Fixation I-spec
- ✓ Réglage de la garde du levier par molette externe
- ✓ Etrier : Aluminium Ice Technologies, 2 pistons
- ✓ Fixation : Postmount
- ✓ Système de purge One Way Bleeding
- ✓ Poids : 402,5 g





Freins à disque VTT

Disc brake

Hydraulique

SHIMANO



Ref. 472703

SLX M7100 - avant

Postmount - huile minérale

durite 1000 mm

sans disque et sans adaptateur

Ref. 486793

SLX M7100 - arrière

Postmount - huile minérale

durite 1700 mm

sans disque et sans adaptateur

- ✓ Levier 2 doigts anti-dérappant, technologie Servo wave
- ✓ Fixation I-Spec EV
- ✓ Réglage de la garde du levier par molette externe
- ✓ Etrier : Aluminium Ice Technologies, 2 pistons
- ✓ Fixation : Postmount
- ✓ Système de purge One Way Bleeding
- ✓ Poids : 425 g

Infos techniques



- ✓ **Purge one way bleeding** : purge unidirectionnelle évitant la pénétration de l'air dans le système hydraulique
- ✓ **I-spec 2** : fixation permettant de recevoir les manettes de dérailleur

NOUVEAUTÉ

Ref. 512890

Deore M6100 - avant

Postmount -huile minérale

durite 1000 mm

sans disque / sans adaptateur

NOUVEAUTÉ

Ref. 509081

Deore M6100 - arrière

Postmount -huile minérale

durite 1700 mm

sans disque / sans adaptateur



512890 / 509081

- ✓ Levier 2 doigts anti-dérappant, technologie Servo Wave
- ✓ Fixation I-Spec EV
- ✓ Réglage de la garde du levier par vis Allen
- ✓ Etrier : Aluminium Ice Technologies, 2 pistons
- ✓ Fixation : Postmount
- ✓ Système de purge One Way Bleeding
- ✓ Poids : NC

PNEUMATIQUES

ROUES

TRANSMISSION

FREINAGE

PÉRIPHÉRIQUES

ATELIER

ACCESSOIRES

ÉLECTRONIQUE

ÉQUIPEMENTS DU CYCLISTE

SHIMANO

+ PRODUITS

Le produit utilisé pour les freins à disque hydrauliques SHIMANO est de l'huile minérale SHIMANO.
Les freins à disque SHIMANO sont tous livrés avec un kit olive et un insert (référence 492548)



Ref. 509726	Ref. 509725
MT 4100	MT 4100
Postmount - huile minérale	Postmount - huile minérale
Durite 1000 mm	Durite 1700 mm
sans disque et sans adaptateur	sans disque et sans adaptateur

509726 / 509725

- ✓ Levier 2 doigts
- ✓ Fixation I-spec EV
- ✓ Réglage de la garde du levier par vis Allen
- ✓ Etrier : Aluminium Ice Technologies, 2 pistons
- ✓ Fixation : Postmount
- ✓ Système de purge One Way Bleeding
- ✓ Poids : NC



Ref. 505029	Ref. 505028
Acera MT201 - avant	Acera MT201 - arrière
Postmount - huile minérale	Postmount - huile minérale
durite 1000 mm	durite 1700 mm
sans disque et sans adaptateur	sans disque et sans adaptateur

505029 / 505028

- ✓ Levier 3 doigts
- ✓ Fixation collier
- ✓ Réglage de la garde du levier par vis Allen
- ✓ Etrier : Aluminium Ice Technologies, 2 pistons
- ✓ Fixation : Postmount
- ✓ Système de purge One Way Bleeding
- ✓ Poids : NC



Freins à disque VTT

Disc brake

Hydraulique

SRAM



NOUVEAUTÉ
Ref. 512677

Level TL - avant

Postmount - Dot 5.1

durite 950 mm

sans disque / sans adaptateur



NOUVEAUTÉ
Ref. 512678

Level TL - arrière

Postmount - Dot 5.1

durite 1800 mm

sans disque / sans adaptateur

512677 / 512678

- ✓ Levier 2 doigts DirectLink™ avec montage Ambidextre (levier réversible)
- ✓ Matériau : Aluminium forgé
- ✓ Etrier : double piston
- ✓ Remplacement sans outil des plaquettes
- ✓ Fixation : Postmount
- ✓ Réglage de la garde du levier par vis Allen
- ✓ Poids : 370 g



NOUVEAUTÉ
Ref. 512674

Level T- avant

Postmount - Dot 5.1

durite 950 mm

sans disque / sans adaptateur



NOUVEAUTÉ
Ref. 512673

Level -T arrière

Postmount - Dot 5.1

durite 1800 mm

sans disque / sans adaptateur

512674 / 512673

- ✓ Levier 2 doigts DirectLink™ avec montage Ambidextre (levier réversible)
- ✓ Matériau : Aluminium forgé
- ✓ Etrier : double piston
- ✓ Remplacement sans outil des plaquettes
- ✓ Fixation : Postmount
- ✓ Réglage de la garde du levier par vis Allen
- ✓ Poids : 410 g



NOUVEAUTÉ
Ref. 512675

Level - avant

Postmount - Dot 4

durite 950 mm

sans disque / sans adaptateur



NOUVEAUTÉ
Ref. 512676

Level - arrière

Postmount - Dot 4

durite 1800 mm

sans disque / sans adaptateur

512675 / 512676

- ✓ Levier 2 doigts DirectLink™
- ✓ Matériau : Aluminium forgé
- ✓ Etrier : double piston
- ✓ Remplacement sans outils des plaquettes
- ✓ Fixation : Postmount
- ✓ Réglage de la garde du levier par vis Allen
- ✓ Poids : 430 g

PNEUMATIQUES

ROUES

TRANSMISSION

FREINAGE

PÉRIPHÉRIQUES

ATELIER

ACCESSOIRES

ÉLECTRONIQUE

ÉQUIPEMENTS DU CYCLISTE

Hydraulique



Ref. 506176	Ref. 506177
M4 - avant	M4 - arrière
Postmount - huile minérale	Postmount - huile minérale
durite 850 mm	durite 1700 mm
avec disque 6 trous 180 mm	avec disque 6 trous 180 mm



506176 / 506177

- ✓ Nouveau système de freinage hydraulique
- ✓ Frein hydraulique à 4 pistons

- ✓ Huile minérale fluide
- ✓ Réglage de la garde du levier
- ✓ Poids : 240 g

Ref. 495275	Ref. 501275	Ref. 495274	Ref. 501274
M2 - avant	M2 - avant	M2 - arrière	M2 - arrière
Postmount - huile minérale	Postmount - huile minérale	Postmount - huile minérale	Postmount - huile minérale
durite 850 mm	durite 850 mm	durite 1700 mm	durite 1700 mm
avec disque 6 trous 160 mm et adaptateur PM/IS	avec disque 6 trous 180 mm et adaptateur PM/IS	avec disque 6 trous 160 mm et adaptateur PM/IS	avec disque 6 trous 180 mm et adaptateur PM/IS

495275 / 501275 / 495274 / 501274

- ✓ Levier alu 3 doigts avec réglage de la garde
- ✓ Etrier alu avec double pistons - avec réajustage

- automatique des garnitures
- ✓ Plaquettes organiques
- ✓ Poids : 274 g

Ref. 506239	Ref. 506240
CLOUT - avant	CLOUT - arrière
Postmount - huile minérale	Postmount - huile minérale
durite 850 mm	durite 1700 mm
avec disque 6 trous 180 mm	avec disque 6 trous 160 mm

506239 / 506240

- ✓ Nouveau système de freinage hydraulique
- ✓ Système de freinage léger avec rotors en acier inoxydable
- ✓ Frein hydraulique à 2 pistons
- ✓ Réglage de la garde du levier
- ✓ Poids : 304 g

NOUVEAUTÉ Ref. 506178	NOUVEAUTÉ Ref. 506179
CLOUT 1 - avant et arrière	CLOUT 1 - avant et arrière
huile minérale	huile minérale
disque avant et arrière 160 mm	disque avant 180 mm et arrière 160 mm
avec disque et adaptateur	avec disque et adaptateur

506178

- ✓ Nouveau système de freinage hydraulique
- ✓ Système de freinage léger avec rotors en acier inoxydable
- ✓ Frein hydraulique à 2 pistons
- ✓ Réglage de la garde du levier
- ✓ Poids : 985 g

506179

- ✓ Nouveau système de freinage hydraulique
- ✓ Système de freinage léger avec rotors en acier inoxydable
- ✓ Frein hydraulique à 2 pistons
- ✓ Réglage de la garde du levier
- ✓ Poids : 1015 g



Freins à disque VTT

Disc brake

Mécanique

SHIMANO

Ref. 484872

IBR-M375 - fixation PM

avant ou arrière

Simple piston

Poids : NC



Ref. 506173

Postmount

Kit frein à disque 6 trous

MD23 - 160 mm

268 g

Simple piston



Ref. 506174

Postmount

Kit frein à disque 6 trous

MD22 - 160 mm

268 g

Double pistons



Ref. 506175

Kit frein à disque GRAVEL

MD22 - 160 mm

Flat Mount

Double pistons

268 g

+ PRODUITS

Compatible Route et Cyclo-Cross

✓ Compatible Route et Cyclo-cross

Frein à tambour



NOUVEAUTÉ

Ref. 508459

COMPLET STURMEY XL HSB535

arrière

330 g



NOUVEAUTÉ

Ref. 508460

COMPLET STURMEY XL HSB535

avant

360 g

+ PRODUITS

Freins tambours compatible vélo La Poste



Ref. 478502

C3000 Nexus

arrière

620g

PNEUMATIQUES

ROUES

TRANSMISSION

FREINAGE

PÉRIPHÉRIQUES

ATELIER

ACCESSOIRES

ÉLECTRONIQUE

ÉQUIPEMENTS
DU CYCLISTE

Frein hydraulique - Route

SHIMANO



Ref. 502759

105 R7020 - arrière 11 vitesses
Etrier Flat mount - Huile minérale
Sans disque et sans adaptateur
309 g



Ref. 502760

105 R7020 - avant 2 vitesses
Etrier Flat mount - Huile minérale
Sans disque et sans adaptateur
300 g

502759 / 502760

- ✓ La puissance et le contrôle du freinage est optimisé
- ✓ Intégration discrète «Flat Mount» sur la fourche
- ✓ L'entretien est facile
- ✓ Ice Technologie

Leviers de frein hydraulique - Route / Gravel

SHIMANO



Ref. 505360

RX400 GRX - arrière 10 vitesses
Etrier Flat mount - Huile minérale
Sans disque et sans adaptateur
307 g



Ref. 505364

RX400 GRX - avant 2 vitesses
Etrier Flat mount - Huile minérale
Sans disque et sans adaptateur
306 g

505360 / 505364

- ✓ Le freinage est puissant
- ✓ Bonne qualité de freinage hydraulique
- ✓ Durabilité du produit

Ref. 519698	Ref. 519699	Ref. 519700	Ref. 519701
ULTEGRA R8020 - 11 vitesses	ULTEGRA R8020	TIAGRA ST 4725 - 10 vitesses	TIAGRA ST 4725
Etrier Flat mount - huile minérale	Etrier Flat mount - huile minérale	Etrier Flat mount - huile minérale	Etrier Flat mount - huile minérale
Sans disque - sans adaptateur	Sans disque - sans adaptateur	Sans disque - sans adaptateur	Sans disque - sans adaptateur
NC	NC	NC	NC



Leviers de frein hydraulique - VTT

SHIMANO



NOUVEAUTÉ
Ref. 512889

Deore M6100 - droit
2 doigts
Aluminium
NC



NOUVEAUTÉ
Ref. 519686

Deore M6100 - gauche
2 doigts
Aluminium
NC

- ✓ Levier alu 2 doigts
- ✓ Compatible avec les systèmes I-Spec
- ✓ EV: un seul collier pour le levier de frein et la manette de dérailleur.
- ✓ Technologie Servo wave
- ✓ Haute puissance de freinage
- ✓ Huile minérale



NOUVEAUTÉ
Ref. 519688

Deore M4100 - gauche
2 doigts
Aluminium
NC



NOUVEAUTÉ
Ref. 519689

Deore M4100 - droit
2 doigts
Aluminium
NC



NOUVEAUTÉ
Ref. 519690

Deore M7100 - droit
2 doigts
Aluminium
NC



NOUVEAUTÉ
Ref. 519691

Deore M7100 - gauche
2 doigts
Aluminium
NC



Ref. 497252

Acera - MT201 - droit
3 doigts
alu
96 g



Ref. 497251

Acera - MT201 - gauche
3 doigts
alu
96 g

Infos techniques



- ✓ **Servo wave** : permet un freinage rapide et progressif

497251 / 497252

- ✓ Levier 3 doigts
- ✓ Conçu pour un montage avec durite BH59
- ✓ Technologie Servo wave
- ✓ Haute puissance de freinage
- ✓ Huile minérale



CLARKS
EXCEED YOUR LIMITATIONS



Durites de frein

Disc brake

Durites de frein hydraulique

SHIMANO



Ref. 483290

Ref. 488772

durite de frein avant renforcée	durite de frein arrière renforcée
hydraulique BH90	hydraulique BH90
1000 mm	1700 mm
M666/M785/M985/M988/M9000/ M9020/M8000/M7000/M615/ M775/M675/M6000	M666/M785/M985/M988/M9000/ M9020/M8000/M7000/M615/ M775/M675/M6000

CLARKS
EXCEED YOUR LIMITATIONS



Ref. 498225

Ref. 498226

Ref. 498224

durite de frein hydraulique	durite de frein hydraulique	durite de frein hydraulique
30 m	30 m	30 m
compatible AVID/MAGURA/FORMULA/ CLARKS M1/M2 - CLOUT - CLOUT PLUS - E-CLOUT M3 - HD - M3000	compatible HAYES	compatible SHIMANO/CLARKS EXO/M4 et SKELETAL

Sélection
CGN



Ref. 483388

durite de frein
hydraulique
avec connecteurs/olives x4
3000 mm - EM600
embouts de connexion
Ø 2.5 x 5.3 mm

PNEUMATIQUES

ROUES

TRANSMISSION

FREINAGE

PÉRIPHÉRIQUES

ATELIER

ACCESSOIRES

ÉLECTRONIQUE

ÉQUIPEMENTS
DU CYCLISTE

Durites de frein hydraulique



511448

durite de frein

3000 m

Compatible AVID / Juicy 5/7 / Juicy Carbon / ultimate

Livré avec connecteurs / olives et inserts



511449

durite de frein

3000 m

Compatible AVID / Juicy 3 / code

Livré avec connecteurs / olives et inserts



511450

durite de frein

3000 m

Compatible AVID / ELIXIR / CR / XX / XO

Livré avec connecteurs / olives et inserts



511451

durite de frein

3000 m

Compatible MAGURA MARTA / LOUISE / MT

Livré avec connecteurs / olives et inserts



511452

durite de frein

3000 m

Compatible FORMULA ORO

Livré avec connecteurs / olives et inserts



511453

durite de frein

3000 m

Compatible SHIMANO XTR / XT / DEORE / CLARKS EXO / CLARKS SKELETAL / CLARKS HDB - S40, 600, 790

Livré avec connecteurs / olives et inserts



511454

durite de frein

3000 m

Compatible SHIMANO DEORE XT 2005 / 2007

Livré avec connecteurs / olives et inserts



Accessoires

SHIMANO



Ref. 492548

olive et insert

durite de frein hydraulique BH59

laiton

x 1



Ref. 502663

olive et insert

durite de frein hydraulique BH 90

laiton

x 1



Ref. 488801

olive

durite de frein hydraulique BH59

laiton

x 1



Ref. 495687

raccord plastique

durite de frein

x 10



Ref. 506153

olive et insert

CLARKS CLOUT, M1, M2, M3 et M4

pour durite de frein hydraulique

laiton x1



NOUVEAUTÉ

Ref. 506154

raccord

Compatible CLARKS M1 / M2 / M3 / M4 / CLOUT

pour durite de frein hydraulique



NOUVEAUTÉ

Ref. 506155

olive

Compatible TEKTRON

pour durite de frein hydraulique

x 10



NOUVEAUTÉ

Ref. 506156

insert / connecteur

Compatible TEKTRON

pour durite de frein hydraulique

x 10



Ref. 495669

olive

durite de frein hydraulique

compatible AVID

5 mm

x 10



Ref. 495672

olive

durite de frein hydraulique

compatible HAYES / TEKTRON

5.5 mm

x 10



Ref. 495668

olive

durite de frein hydraulique

compatible FORMULA

5 mm

x 10



Ref. 495670

olive

durite de frein hydraulique

compatible MAGURA

5 mm

x 10



Ref. 495671

olive

durite de frein hydraulique

compatible SHIMANO

5 mm

x 10

PNEUMATIQUES

ROUES

TRANSMISSION

FREINAGE

PÉRIPHÉRIQUES

ATELIER

ACCESSOIRES

ÉLECTRONIQUE

ÉQUIPEMENTS DU CYCLISTE

Accessoires



Ref. 495679

connecteurs

compatible AVID

filetage externe

M8x0.75

pour durite frein
hydraulique

x 10



Ref. 495681

connecteurs

compatible FORMULA

filetage externe

M8x 1.00

pour durite frein
hydraulique

x 10



Ref. 495680

connecteurs

compatible HAYES/TEKTRO

filetage externe

M8x0.75

pour durite frein
hydraulique

x 10



Ref. 495677

connecteurs

compatible MAGURA

filetage externe

M9x 1.25

pour durite frein
hydraulique

x 10



Ref. 495678

connecteurs

compatible SHIMANO

filetage externe

M8x0.75

pour durite frein
hydraulique

x 10



Ref. 495686

insert/connecteur

compatible AVID

2.35/2.40 mm

pour durite frein
hydraulique

x 10



Ref. 495683

insert/connecteur

compatible FORMULA

2.1 mm

pour durite frein
hydraulique

x 10



Ref. 495682

insert/connecteur

compatible HAYES/TEKTRO

2.5 mm

pour durite frein
hydraulique

x 10



Ref. 495684

insert/connecteur

compatible MAGURA

2.45/2.50 mm

pour durite frein
hydraulique

x 10



Ref. 495685

insert/connecteur

compatible SHIMANO

2.3 mm

pour durite frein
hydraulique

x 10



Accessoires



Ref. 488987

clip de fixation

durite de frein/gaine frein

hydraulique

x 10



NOUVEAUTÉ

Ref. 511443

clips fixation

durite de frein / gaine frein

hydraulique

X4



Exotherm :

- ✓ Plaquette organique avec ailette de réduction de chaleur
- ✓ Optimise la puissance de freinage
- ✓ Endurante sans abîmer le disque
- ✓ Performance de freinage supérieure et constante
- ✓ Distances de freinage plus courtes qu'avec une plaquette standard
- ✓ Augmentation de la durée de vie des composants, plaquettes et disques inclus
- ✓ Performance régulière avec tout type de disque

Sintered :

- ✓ Mélange de matériaux de synthèse/résine
- ✓ Amélioration de la puissance de freinage dans des conditions sèches et humides
- ✓ Faible taux d'usure des plaquettes
- ✓ Résistance élevée à la chaleur

Kevlar compétition :

- ✓ Très résistante pour terrain humide et boueux
- ✓ Freinage plus progressif
- ✓ Préconisé avec des disques ventilés

Organique :

- ✓ Mélange optimal de divers matériaux liés avec de la résine
- ✓ Puissance de freinage remarquable
- ✓ Bonne puissance de freinage par temps sec et par temps humide
- ✓ Faible usure

Exotherm



SHIMANO

Ice-Tech :

- ✓ Plaquette avec ailette de réduction de chaleur
- ✓ Optimise la puissance de freinage
- ✓ Ailette non démontable
- ✓ Augmentation de la durée de vie des composants, plaquettes et disques inclus

Résine :

- ✓ Bon freinage par tous temps

Ice-Tech





Plaquettes de frein

Brake disc pads

PNEUMATIQUES

ROUES

TRANSMISSION

FREINAGE

PÉRIPHÉRIQUES

ATELIER

ACCESSOIRES

ÉLECTRONIQUE

ÉQUIPEMENTS
DU CYCLISTE

Fabricant	Type étrier	N° schéma	SHIMANO	CLARKS <small>BRACE YOUR LEGS</small>	Optimiz <small>MODO TO MOVE</small>	SRAM	
AVID	BB5 ronde	1		495203 organique			
	CODE 2011 --> 2014/ CODE R	2		495210 organique	489014 organique		
				495211 sintered			
				495319 kevlar compétition			
				495270 exotherm	495039 exotherm		
	CODE(2008- 2010)/CODE 5/ CODE 7	3		495208 organique			
				495209 sintered			
	ELIXIR 9,7,5,3,1,C,R	4		495206 organique	477172 organique		
				495207 sintered			
				506170 sintered			
				495318 kevlar compétition	489043 métallique		
				506168/506169 organique			
				495269 exotherm	495038 exotherm		
JUICY 3/5/7/ ULTIMATE, BB7 mécanique	5		495212 organique	467823 organique			
			495213 sintered				
			495320 kevlar compétition	489044 métallique			
ELIXIR 7 TRAIL/ ELIXIR 9 TRAIL	6			495040 exotherm	497254 organique		
ELIXIR TRAIL				506140 organique			
				506139 métallique			
CLARKS	CMD-17	1		495203 organique			
	CDM-15	5		495212 organique	467823 organique		
				495213 sintered			
				495320 kevlar compétition	489044 métallique		
	SKELETAL/EXO	29		495246 organique			
				495247 sintered			
				495325 kevlar compétition			
	M1/M2/M3	39		484642 résine	495262 organique	487015 organique	
				504952 résine	495263 sintered		
				504956 métallique	506172 sintered		
			504954 métallique	495329 kevlar compétition			
			460281 métallique	495273 exotherm			
				495250 organique			
		495259 organique					

Fabricant	Type étrier	N° schéma	SHIMANO	CLARKS REAR VEEV ASSURANCE	Optimiz MODEL TO MOVE
FORMULA	B4/EXTREME/RACING XC/FR/DR/BR TEAM/ PRO/SL	9		495214 organique	464807 organique
				495215 sintered	
	MEGA/THE ONE/R1/ RX/RR1	12		495218 organique	
				495219 sintered	482801 organique
				495322 kevlar compétition	489045 métallique
	ORO/K18/K24BIANCO/ PURO	13		495216 organique	464812 organique
				495217 sintered	
				495321 kevlar compétition	489046 métallique
	GIANT	MPH 2001	14		
HAYES	XC/GX-C/MX-2/MX-3/ MX-4/SOLE	16		495220 organique	482798 organique
				495221 sintered	
	STROKER RYDE, DYNO	17		495222 organique	489011 organique
				495223 sintered	489053 métallique
	HFX-MAG, HFX-9/ HFX-NINE/MX 1 MECANIQUE/PROMAX HYDRAULIQUE	31		495226 organique	464808 organique
				495227 sintered	
				495323 sintered	
	STROKER TRAIL/GRAM	18		495224 organique	489012 organique
			495225 sintered		
HOPE	[2 pistons]/ C2/PRO ENDURO	19		495228 organique	
				495229 sintered	
	MINI CALIPERS	20		495230 organique	
				495231 sintered	
	ENDURO4/DH4/M4/ TECH X 2/MOTO V2/ MINIX 2	22		495232 organique	
				495233 sintered	
XC4 (4 pistons)	23			482642 organique	



Plaquettes de frein

Brake disc pads

Fabricant	Type étrier	N° schéma	SHIMANO	CLARKS EXCEED YOUR LIMITATIONS	Optimiz MAKING THE ROAD	SRAM
MAGURA	CLARA 2001-->2002/ LOUISE/LOUISE FR2002-->2006	24		495238 organique		
				495239 sintered		
	JULIE 2001 --> 2008	26		495240 organique		
				495241 sintered		
	MARTA 2009-->/ LOUISE 2007 --> 2008/LOUISE BAT/ LOUISE CARBONE/ JULIE 2009	27		495242 organique	487016 organique	
				495243 sintered		
	LOUISE 1999 --> 2001/CLARA--> 2000	28		495236 organique	482222 organique	
				495237 sintered		
	MARTA SL/MARTA 2002 --> 2008	29		495246 organique		
				495247 sintered		
			495325 kevlar compétition			
MT2, MT4, MT6, MT8	30		495244 organique	489015 organique		
			495245 sintered			
			495324 kevlar compétition	489052 métallique		
			495271 exotherm	495041 exotherm		
PROMAX	DSK-320/DSK-400/ DSK-610J/DSK-50J/ DSK-700/XNINE	32		495248 organique	484958 organique	
SRAM	XX/X0/DB5,3,1/ LEVEL TL,T,LEVEL	4		495206 organique	477172 organique	
				506168 organique 506169 organique		
				495207 sintered		
				506170 sintered		
				495318 kevlar compétition	489043 métallique	
				495269 exotherm	495038 exotherm	
	GUIDE R/RS/RSC ELIXIR TRAIL X 0/ X9/X7	6			495040 exotherm	497254 organique
	RIVAL FORCE RED	48		506167 organique		501150 organique
			506166 sintered			

PNEUMATIQUES

ROUES

TRANSMISSION

FREINAGE

PÉRIPHÉRIQUES

ATELIER

ACCESSOIRES

ÉLECTRONIQUE

ÉQUIPEMENTS
DU CYCLISTE



Fabricant	Type étrier	N° schéma	SHIMANO	CLARKS EXCEED YOUR LIMITATIONS	Optimiz MOOD TO MOVE	
SHIMANO	DEORE BR-M575, BR-M525, BR-M515, BR-T615/LX BR-T675/BR-M505/ BR-M495/BR-M486/ BR-M485/BR-M475/ BR-M465/BR-M447/ BR-M446/BR-M445/ BR-M416/BR-M415/ BR-M395/ BR-M375	34	472721 résine	495256 organique		
			499487 résine (X 25)	495257 sintered	493190 organique (X 25)	
			488789 résine	495326 kevlar compétition	489048 métallique	
	BR-M555 HYDRAULIQUE/ NEXAVE BR-C901	35		495254 organique		
				495255 sintered		
	BR-M755	37		495235 sintered		
	DURA ACE BR-R9170/ BR-RS805/BR-RS505/ BR-RS405/BR-RS305 BR-RS505-805 ROAD - ROUTE ROAD - ROUTE	45		504955 métallique	495264 organique	
					495265 sintered	
				505183 résine		
				505182 résine Ice-Tech		
	XTR BR-M985/XT BR-M785/SLX/ BR-M675	40				
			488790 métallique Ice-Tech			
XTR BR-M975, BR-M966, BR-M965/ XT BR-M776, BR-M775, BR-M765/SLX BR-M665/LX BR-M585, BR-T665, BR-T605/DEORE BR-M596, BR-M595, BR-M535/ ALFINE BR-S501, BR-S500/ SAINT BR-M800/ HONE BR-M601/BR-M545/ BR-R505	38			495258 organique		
				495259 sintered	477751 organique	
			460281 métallique	495327 kevlar compétition		
				495266 exotherm		



Plaquettes de frein

Brake disc pads

PNEUMATIQUES

ROUES

TRANSMISSION

FREINAGE

PÉRIPHÉRIQUES

ATELIER

ACCESSOIRES

ÉLECTRONIQUE

ÉQUIPEMENTS
DU CYCLISTE

Fabricant	Type étrier	N° schéma	SHIMANO	CLARKS EXCEED YOUR LIMITATIONS	Optimiz MADE TO MOVE		
SHIMANO	XTR BR-M975, BR-M966, BR-M965/ XT BR-M776, BR-M775, BR-M765/ SLX BR-M665/LX BR-M585, BR-T665, BR-T605/DEORE BR-M596, BR-M595, BR-M535/ ALFINE BR-S501, BR-S500/ SAINT BR-M800/ HONE BR-M601/ BR-M545/BR-R508 XTR BR-M9000, BR-M9020, BR-M987, BR-M988, BR-M985/ XT BR-M8000, BR-M785/ SLX BR-M675, BR-M666, DEORE BR-M615/ ALFINE BR-S700/ BR-RS785/BR-R785/BR-CX75/BR-R515/ BR-R315	39	504956 métallique	495258 organique			
			484642 résine	495262 organique	487015 organique		
			504952 résine	506172 sintered			
				495250 organique			
			460281 métallique	495263 sintered			
			504954 métallique (X 25)	495329 kevlar compétition			
				495273 exotherm			
				495260 organique			
			ZEE M640/NEW SAINT M640/M810/ M820	36	504994 résine D035	495261 sintered	
				504689 résine Ice-Tech	495328 kevlar compétition		
	504690 métallique Ice-Tech	495272 exotherm					

Fabricant	Type étrier	N° schéma	SHIMANO	CLARKS EXCEED YOUR LIMITATIONS	Optimiz MOOD TO MOVE	
TEKTRO	IO/GEMINI/ NOVELA	41		495250 organique	482799 organique	
					489050 métallique	
	IOX/LYRA	43		495251 organique	482800 organique	
				495252 sintered	493195 organique (X 25)	
	VOLANS/ AURIGA SUB/AUGIRA TWIN/AUGIRA E-SUB/SUNTOUR D88	44		495253 organique	489013 organique	
	AUGIRA/DRACO/ ORION/GEMINI/ AQUILA/ARIES/ DORADO	34	472721 résine	495256 organique		
			488789 résine	495257 sintered	493190 organique (X 25)	
				495326 kevlar compétition	489048 métallique	
	TRP	HY/RD/SPYRE/ HYLEX	34	472721 résine	495256 organique	
				488789 résine	495257 sintered	493190 organique (X 25)
499487 résine (X 25)				495326 kevlar compétition	489048 métallique	
DASH CARBON		38	460281 métallique	495258 organique	477751 organique	
				495259 sintered		
				495327 kevlar compétition		
				495266 exotherm		
ZOOM	ZOOM	47			499480 organique	



Plaquettes de frein

Brake disc pads

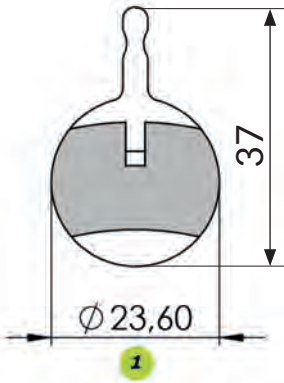

CLARKS
EXCEED YOUR LIMITATIONS
495203 organique

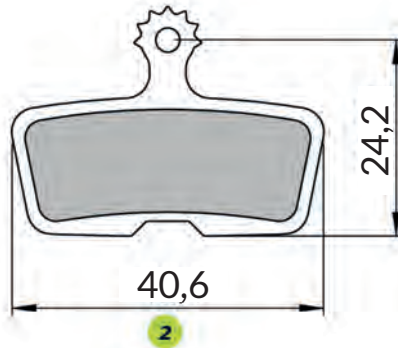

CLARKS
EXCEED YOUR LIMITATIONS
495210 organique
495211 sintered
495319 kevlar compétition
495270 exotherm

Optimiz
MOOD TO MOVE
489014 organique
495039 exotherm

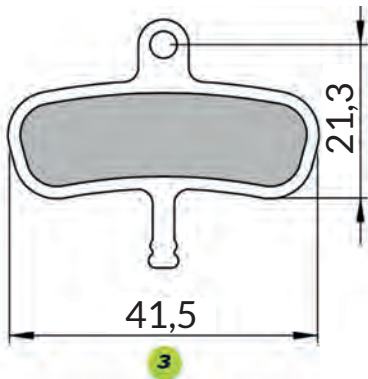

CLARKS
EXCEED YOUR LIMITATIONS
495208 organique
495209 sintered

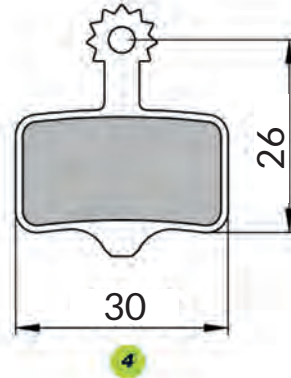

CLARKS
EXCEED YOUR LIMITATIONS
495206 organique
506168 organique
506169 organique
495207 sintered
495318 kevlar compétition
495269 exotherm
506170 sintered

Optimiz
MOOD TO MOVE
477172 organique
489043 métallique
495038 exotherm

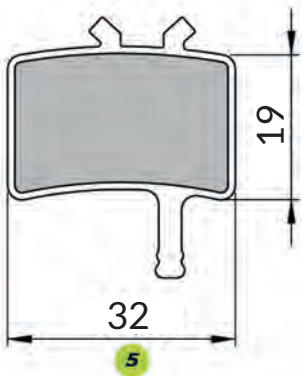

CLARKS
EXCEED YOUR LIMITATIONS
495212 organique
495213 sintered
495320 kevlar compétition
Optimiz
MOOD TO MOVE
467823 organique
489044 métallique

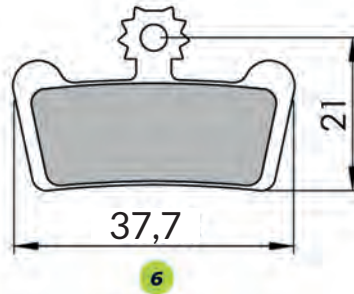

Optimiz
MOOD TO MOVE
495040 exotherm
SRAM
497254 organique

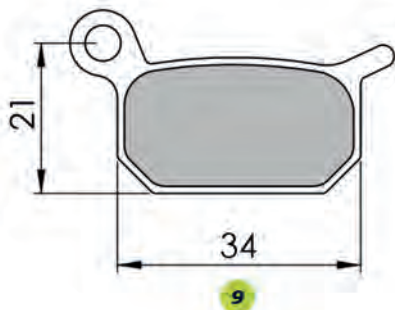

CLARKS
EXCEED YOUR LIMITATIONS
495214 organique
495215 sintered
Optimiz
MOOD TO MOVE
464807 organique

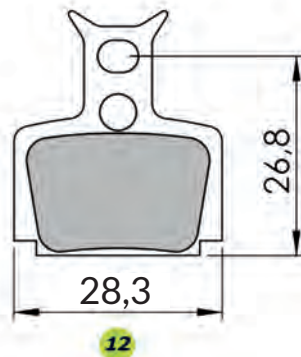

CLARKS
EXCEED YOUR LIMITATIONS
495218 organique
495219 sintered
495322 kevlar compétition

Optimiz
MOOD TO MOVE
482801 organique
489045 métallique

PNEUMATIQUES

ROUES

TRANSMISSION

FREINAGE

PÉRIPHÉRIQUES

ATELIER

ACCESSOIRES

ÉLECTRONIQUE

ÉQUIPEMENTS
DU CYCLISTE

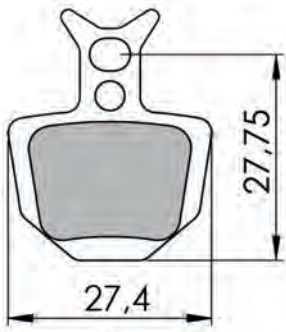

13



495216 organique
495217 sintered
495321 kevlar compétition



464812 organique
489046 métallique

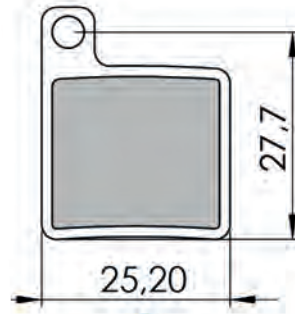

14



464810 organique

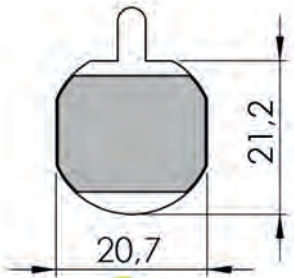

16



495220 organique
495221 sintered



482798 organique

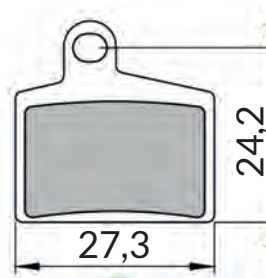

17



495222 organique
495223 sintered



489011 organique
489053 métallique

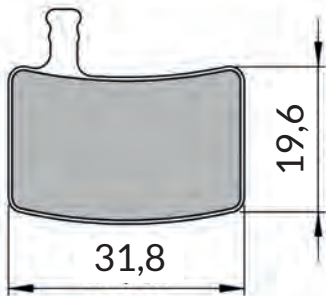

18



495224 organique
495225 sintered



489012 organique

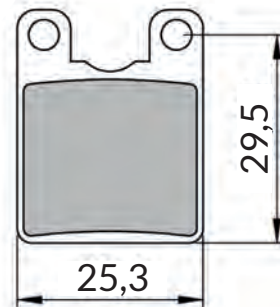

19



495228 organique
495229 sintered

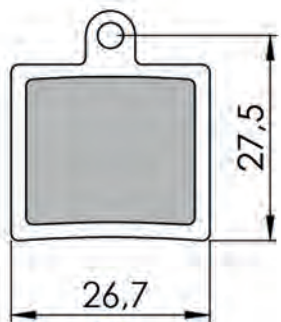

20



495230 organique
495231 sintered



482880 organique

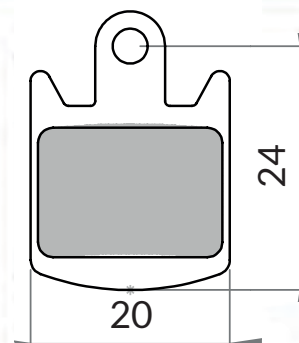

22



495232 organique
495233 sintered



Plaquettes de frein

Brake disc pads

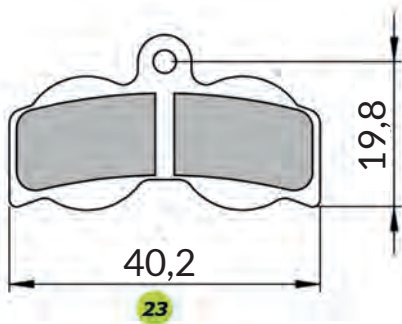

Optimiz
HOOO TO MOVE
482642 organique

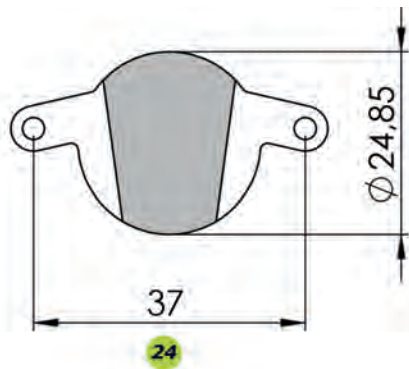

CLARKS
EXCEED YOUR LIMITATIONS
495238 organique
495239 sintered

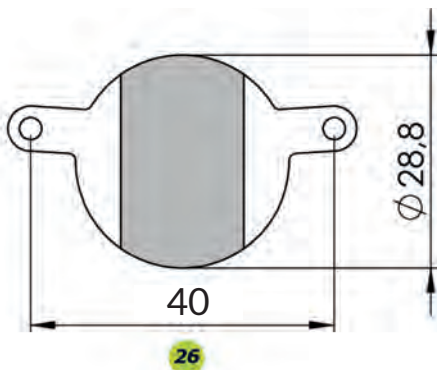

CLARKS
EXCEED YOUR LIMITATIONS
495240 organique
495241 sintered

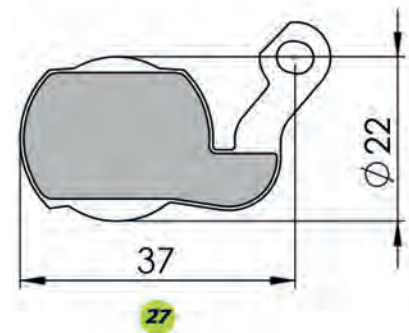

CLARKS
EXCEED YOUR LIMITATIONS
495242 organique
495243 sintered

Optimiz
HOOO TO MOVE
487016 organique

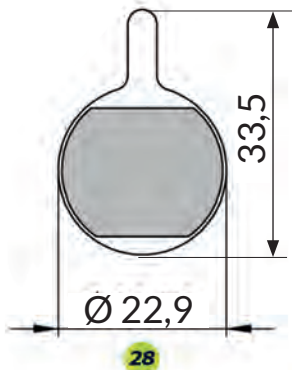

CLARKS
EXCEED YOUR LIMITATIONS
495236 organique
495237 sintered

Optimiz
HOOO TO MOVE
482222 organique

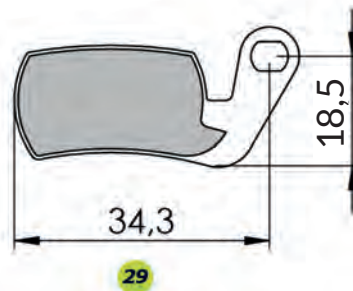

CLARKS
EXCEED YOUR LIMITATIONS
495246 organique
495247 sintered
495325 kevlar compétition

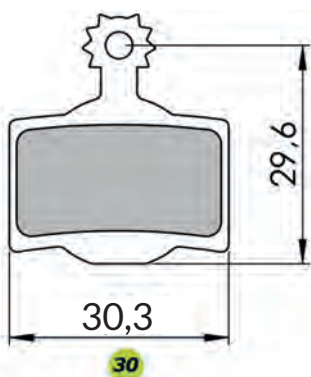

CLARKS
EXCEED YOUR LIMITATIONS
495244 organique
495245 sintered
495324 kevlar compétition
495271 exotherm

Optimiz
HOOO TO MOVE
489015 organique
489052 métallique
495041 exotherm

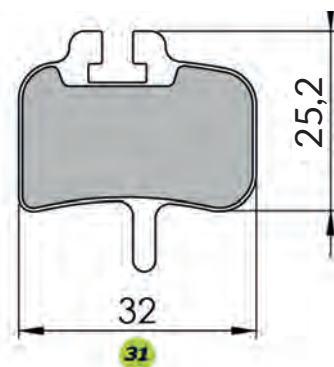

CLARKS
EXCEED YOUR LIMITATIONS
495226 organique
495227 sintered
495223 sintered

Optimiz
HOOO TO MOVE
464808 organique

PNEUMATIQUES

ROUES

TRANSMISSION

FREINAGE

PÉRIPHÉRIQUES

ATELIER

ACCESSOIRES

ÉLECTRONIQUE

ÉQUIPEMENTS
DU CYCLISTE

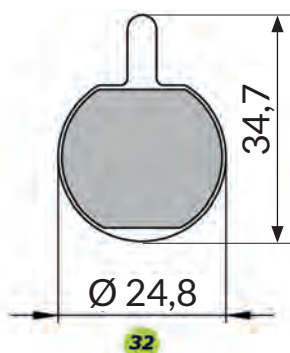

CLARKS
EXCEED YOUR LIMITATIONS
495248 organique

Optimiz
MOOD TO MOVE
484958 organique

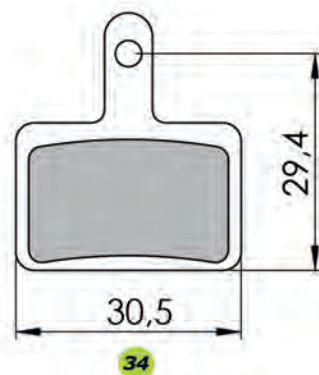

SHIMANO

472721 résine
499487 résine (X 25)
488789 résine

CLARKS
EXCEED YOUR LIMITATIONS

495256 organique
495257 sintered
495326 kevlar compétition

Optimiz
MOOD TO MOVE

493190 organique (X 25)
489048 métallique

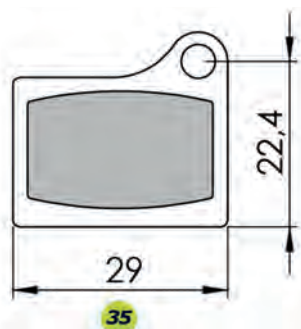

CLARKS
EXCEED YOUR LIMITATIONS
495254 organique
495255 sintered

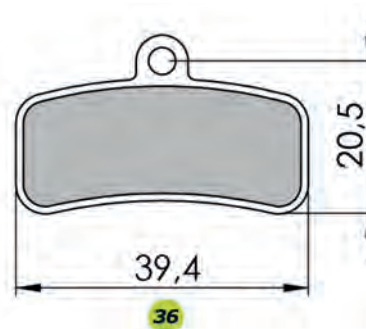

SHIMANO

504994 résine D035
504689 résine Ice-Tech
504690 métallique Ice-Tech

CLARKS
EXCEED YOUR LIMITATIONS

495260 organique
495261 sintered
495328 kevlar compétition
495272 exotherm

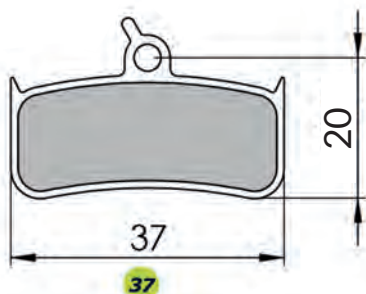

CLARKS
EXCEED YOUR LIMITATIONS
495235 sintered

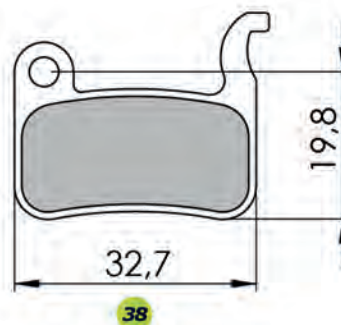

SHIMANO

460281 métallique

CLARKS
EXCEED YOUR LIMITATIONS

495258 organique
495259 sintered
495327 kevlar compétition
495266 exotherm

Optimiz
MOOD TO MOVE

477751 organique

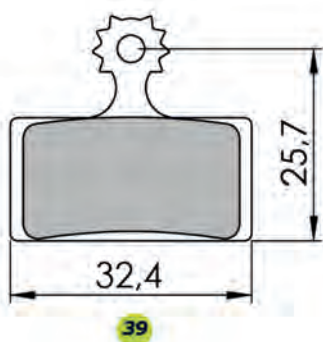

SHIMANO
484642 résine
504952 résine
504956 métallique
460281 métallique
504954 métallique (X 25)

CLARKS
EXCEED YOUR LIMITATIONS

495250 organique
495262 organique
495263 sintered
495329 kevlar compétition
495273 exotherm
506172 sintered
495258 organique

Optimiz
MOOD TO MOVE

487015 organique

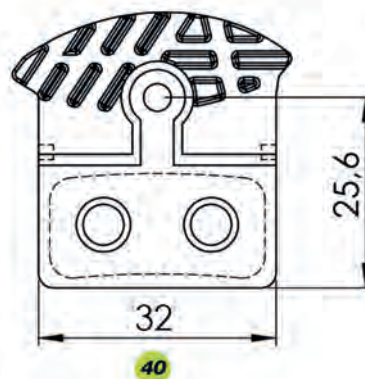

SHIMANO

488790 métallique Ice-Tech



Plaquettes de frein

Brake disc pads

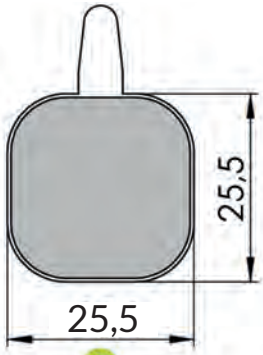

41



495250 organique



482799 organique
489050 métallique

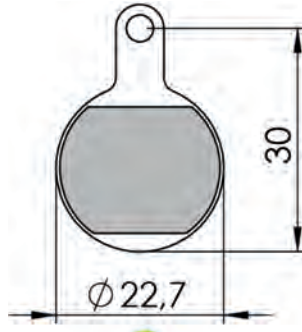

43



495251 organique
495252 sintered



482800 organique
493195 organique (X 25)

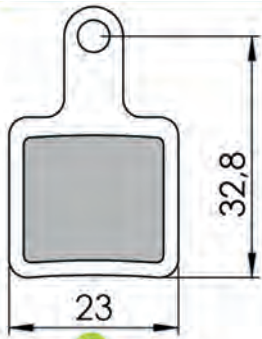

44



495253 organique



489013 organique

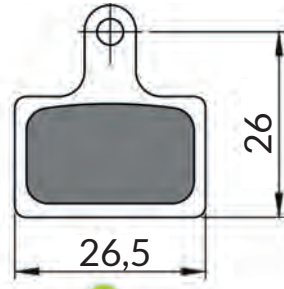

45

SHIMANO

504955 métallique
505181 métallique Ice-Tech
505183 résine
505182 résine Ice-Tech



495264 organique
495265 sintered

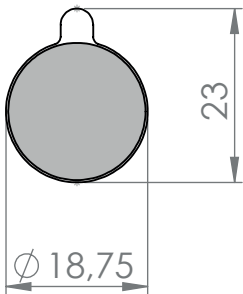

47



499480 organique

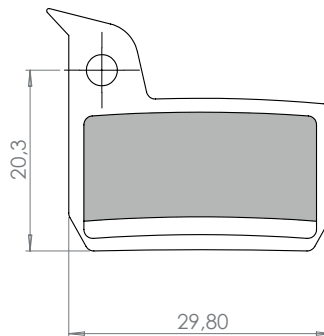

48



506167 organique
506166 sintered

SRAM

501150 organique

PNEUMATIQUES

ROUES

TRANSMISSION

FREINAGE

PÉRIPHÉRIQUES

ATELIER

ACCESSOIRES

ÉLECTRONIQUE

ÉQUIPEMENTS
DU CYCLISTE



CLARKS
EXCEED YOUR LIMITATIONS

DÉCOUVREZ LES PLAQUETTES CLARKS
Sintered, Organique, Kevlar compétition ou Exotherm





Etriers

Caliper

Route

SHIMANO



NOUVEAUTÉ

Ref. 519697

ULTEGRA - R 8070 - noir
avant - Flat Mount



NOUVEAUTÉ

Ref. 519696

ULTEGRA - R 8070 - noir
arrière - Flat Mount



NOUVEAUTÉ

Ref. 519695

105 R7070 - noir
avant - Flat Mount



NOUVEAUTÉ

Ref. 519694

105 R7070 - noir
arrière - Flat Mount



NOUVEAUTÉ

Ref. 512905

TIAGRA 4770 - noir
avant - 250 g - Flat Mount



NOUVEAUTÉ

Ref. 512904

TIAGRA 4770 - noir
arrière - 250 g - Flat Mount

Compris dans la livraison: 1 étrier incl. L03A Plaquettes de frein en résine et adaptateur pour disques 140/160 mm



Ref. 493783

DURA-ACE R9000 - noir
avant - 148 g
compatible pneu 700 x 28



Ref. 488762

DURA-ACE R9000 - noir
arrière - 148 g
compatible pneu 700 x 28

PNEUMATIQUES

ROUES

TRANSMISSION

FREINAGE

PÉRIPHÉRIQUES

ATELIER

ACCESSOIRES

ÉLECTRONIQUE

ÉQUIPEMENTS
DU CYCLISTE

Route



NOUVEAUTÉ

Ref. 519692

ULTEGRA R8100 - GRIS ANTHRACITE

avant



NOUVEAUTÉ

Ref. 519693

ULTEGRA R8100 - GRIS ANTHRACITE

arrière



Ref. 506069

ULTEGRA R8000 - noir

arrière - 178 g

compatible pneu 700 x 28



Ref. 500810

105 R7000 - noir

arrière - 190 g

compatible pneu 700x 28



Ref. 500812

105 R7000 - noir

avant - 190 g

compatible pneu 700x 28



NOUVEAUTÉ

Ref. 512901

105 R7010F - noir

avant - 174g

compatible pneu 700x 28

Direct Mount



NOUVEAUTÉ

Ref. 512900

105 R7010RS HAUBAN - noir

arrière - 173 g

compatible pneu 700x 28

Direct Mount



Etriers

Caliper

Route

SRAM.

NOUVEAUTÉ Ref. 518841	NOUVEAUTÉ Ref. 518842	NOUVEAUTÉ Ref. 518839	NOUVEAUTÉ Ref. 518840
FORCE - noir	FORCE - noir	RIVAL 22 - noir	RIVAL 22 - noir
avant - 151 g	arrière - 149 g	avant - 151 g	arrière - 149g
compatible pneu 700 x 28	compatible pneu 700 x 28	compatible pneu 700 x 28	compatible pneu 700 x 28

SRAM.

NOUVEAUTÉ Ref. 518843	NOUVEAUTÉ Ref. 518844
APEX- noir	APEX- noir
avant - 152g	arrière - 156 g
compatible pneu 700 x 28	compatible pneu 700 x 28

Sélection
CGN



Ref. 481453

paire - 360 g - alu

VTT - V-Brake

SHIMANO



Ref. 487318

DEORE / BR-T610 - noir - V-Brake

avant ou arrière

186 g



Ref. 473320

ALIVIO / BR-T4000 - noir - V-Brake

avant ou arrière

190 g



Ref. 251765

ALIVIO / BR-T4000 - argent - V-Brake

avant ou arrière

190 g

PNEUMATIQUES

ROUES

TRANSMISSION

FREINAGE

PÉRIPHÉRIQUES

ATELIER

ACCESSOIRES

ÉLECTRONIQUE

ÉQUIPEMENTS
DU CYCLISTE

Route

SHIMANO



Ref. 491928

TIAGRA 4700 - gris foncé

arrière - 190 g

compatible pneu 700 x 28



Ref. 491927

TIAGRA 4700 - gris foncé

avant - 190 g

compatible pneu 700 x 28



Ref. 472693

SORA R3000 - noir

arrière - 190 g

compatible pneu 700 x 28



Ref. 472692

SORA R3000 - noir

avant - 190 g

compatible pneu 700 x 28



Ref. 483859

BR 451 - 57 mm - noir

arrière - 190 g

compatible pneu 700 x 32



Ref. 483858

BR 451 - 57 mm - noir

avant - 190 g

compatible pneu 700 x 32



NOUVEAUTÉ

Ref. 512898

CLARIS R2000 - noir

compatible avec pneus 28 C

avant - 180 g



NOUVEAUTÉ

Ref. 512899

CLARIS R2000 - noir

compatible avec pneus 28 C

arrière - 180 g



Etriers

Caliper

VTT - V-Brake



Ref. 501276

V-Brake - alu

avant + arrière

avec leviers et étriers

640 g



NOUVEAUTÉ

Ref. 517974

V-BRAKE - alu

avant + arrière

avec leviers et étriers

670 g



NOUVEAUTÉ

Ref. 517976

V-BRAKE - noir

avant + arrière

avec leviers et étriers

800 g



NOUVEAUTÉ

Ref. 517975

V-BRAKE - noir

avant + arrière

410 g



NOUVEAUTÉ

Ref. 517977

V-BRAKE - noir

unitaire avant ou arrière

190 g



Ref. 464815

V-Brake 110 mm - noir

unitaire avant ou arrière

190 g



Ref. 490765

V-Brake 110 mm - noir

unitaire avant ou arrière

190 g

PNEUMATIQUES

ROUES

TRANSMISSION

FREINAGE

PÉRIPHÉRIQUES

ATELIER

ACCESSOIRES

ÉLECTRONIQUE

ÉQUIPEMENTS
DU CYCLISTE

VTT - V-Brake



Ref. 207843

V-Brake 110 mm - argent

unitaire avant ou arrière

180 g



Ref. 490766

V-Brake court 85 mm - noir

unitaire avant ou arrière / enfant ou vélo pliant

190 g



Ref. 465795

V-Brake 102 mm - résine

unitaire avant ou arrière / enfant

440 g



Ref. 475351

V-Brake - argent

avant + arrière

avec leviers et étriers

poids : NC



Ref. 465228

V-Brake - noir

avant + arrière

avec leviers et étriers

poids : NC



Ref. 121909

CANTILEVER - alu

avant + arrière

sans levier

340 g



Etriers

Caliper

Cyclo-Cross / Gravel

Sélection
CGN

Ref. 480545

Cantilever - alu

avant + arrière

375 g



Tradi

OPTIMIZ
MOOD TO MOVE



Ref. 4547

700 - 52-72 mm - alu

avant ou arrière

190 g



Ref. 4543

650 - 61-79 mm - alu

avant ou arrière

230 g

BMX

Sélection
CGN



Ref. 482551

avec câble de liaison - alu

avant ou arrière

210 g



Ref. 458983

73-91 mm - alu

avant ou arrière

220 g

PNEUMATIQUES

ROUES

TRANSMISSION

FREINAGE

PÉRIPHÉRIQUES

ATELIER

ACCESSOIRES

ÉLECTRONIQUE

ÉQUIPEMENTS
DU CYCLISTE

Infos techniques



Garnitures de frein :

- ORIGINAL BLACK** Mélange pour jantes en aluminium, très bonne puissance de freinage
- BXP** Mélange haute performance pour jantes en aluminium, excellente puissance de freinage
- YELLOW KING** Mélange pour jantes en carbone, puissance de freinage absolue par temps humides et secs
- BLACK PRINCE** Mélange pour jantes en carbone, excellente performance par temps de pluie ou basses températures



Ref. 484965



FLASH PRO

SHIMANO et SRAM

2 paires



Ref. 483100



FLASH PRO

SHIMANO et SRAM

2 paires



Ref. 317303



FLASH PRO

SHIMANO et SRAM

2 paires



Ref. 458147



FLASH PRO

SHIMANO et SRAM

2 paires



Ref. 321647



RACE PRO

CAMPAGNOLO 2011
SUPER RECORD/RECORD/CHORUS

2 paires



Ref. 488798



RACE PRO

CAMPAGNOLO 10/11/12 vitesses
et RECORD DM

2 paires



Patins

Pads

Route

SHIMANO



Ref. 485151

DURA-ACE 9000

jante alu

2 paires



Ref. 485152

DURA-ACE 9000

jante carbone

2 paires



Ref. 6965

DURA/ACE/ULTEGRA/105

jante alu

1 paire



Ref. 502656

DURA-ACE/ULTEGRA/105

jante céramique

1 paire



Ref. 495642

SHIMANO et SRAM

jante carbone

1 paire



Ref. 495643

CAMPAGNOLO

jante carbone

1 paire



Ref. 506149

SHIMANO/SRAM

jante alu

1 paire



Ref. 477756

CAMPAGNOLO

jante alu

1 paire



Ref. 487652

SHIMANO/SRAM

jante alu

1 paire - bi colore



Ref. 328337

SHIMANO/SRAM

jante alu

1 paire



Ref. 477753

SHIMANO/SRAM

jante carbone

1 paire

PNEUMATIQUES

ROUES

TRANSMISSION

FREINAGE

PÉRIPHÉRIQUES

ATELIER

ACCESSOIRES

ÉLECTRONIQUE

ÉQUIPEMENTS
DU CYCLISTE

VTT

SHIMANO



Ref. 502664

V-Brake

DEORE XTR/XT/SLX/ DRX M70R2

2 paires



Ref. 226647

V-Brake SHIMANO

XTR M970/XT M760

1 paire

CLARKS
EXCEED YOUR LIMITATIONS



Ref. 501287

type MAGURA

hydraulique HS11/HS33 50 mm

1 paire



Ref. 501288

type MAGURA

hydraulique noir/rouge 50 mm

1 paire

Sélection
CGN



Ref. 491466

PROMAX type MAGURA

hydraulique HS11/HS33 50 mm

1 paire

Infos techniques

Garnitures de frein :

GHP II

Mélange pour jantes en aluminium et en céramique, puissance de freinage incomparable par temps sec ou sous la pluie





Patins

Pads

Route

SHIMANO



Ref. 502662

ULTEGRA 6700 gris

1 paire

jante alu

cartouches interchangeables



Ref. 502661

ULTEGRA 6700 argent

1 paire

jante alu

cartouches interchangeables



Ref. 488774

105/5700 argent

1 paire

jante alu

cartouches interchangeables

CLARKS
EXCÈS VOUT LIÉVATIONS



Ref. 495639

CAMPAGNOLO

jante carbone

1 paire

cartouches interchangeables



Ref. 495638

SHIMANO/SRAM

jante carbone

1 paire

cartouches interchangeables



Ref. 495641

CAMPAGNOLO

jante carbone

1 paire

cartouches interchangeables



Ref. 495640

SHIMANO/SRAM

jante carbone

1 paire

cartouches interchangeables



NOUVEAUTÉ

Ref. 506145

SHIMANO/SRAM

jante alu

1 paire

cartouches interchangeables



NOUVEAUTÉ

Ref. 506146

SHIMANO/SRAM

jante alu

1 paire

cartouches interchangeables



NOUVEAUTÉ

Ref. 506144

SHIMANO/SRAM

tri gommes jante alu

1 paire + 1 jeu de patins

cartouches interchangeables

PNEUMATIQUES

ROUES

TRANSMISSION

FREINAGE

PÉRIPHÉRIQUES

ATELIER

ACCESSOIRES

ÉLECTRONIQUE

ÉQUIPEMENTS
DU CYCLISTE

Route



Ref. 459339

SHIMANO

moulé

1 paire



Ref. 467830

SHIMANO/SORA/CLARIS

moulé

2 paires



Ref. 459338

SHIMANO/SRAM

jante alu

1 paire

cartouches interchangeables



Ref. 467732

SHIMANO/SRAM

jante alu

2 paires

cartouches interchangeables



Ref. 467733

SHIMANO/SRAM

jante alu

2 paires

cartouches interchangeables



Ref. 458176

SHIMANO/SRAM

jante alu

1 paire

cartouches interchangeables



Porte-patins

Pads holder

VTT à vis



Ref. 501293

CLARKS V-Brake/CANTILEVER

asymétrique - 60 mm

1 paire



Ref. 501289

CLARKS V-Brake/CANTILEVER

asymétrique - 70 mm

1 paire



Ref. 501291

CLARKS V-Brake/CANTILEVER

symétrique - 55 mm

1 paire



Ref. 501073

CLARKS V-Brake/CANTILEVER

asymétrique renforcé 80 mm

1 paire

conseillé pour du VAE



Ref. 501072

CLARKS V-Brake/CANTILEVER

symétrique renforcé 70 mm

1 paire

conseillé pour du VAE



Ref. 501286

CLARKS V-Brake/CANTILEVER

asymétrique bi-gomme 72 mm

1 paire



Ref. 501285

CLARKS V-Brake/CANTILEVER

asymétrique tri-gomme 72 mm

1 paire

PNEUMATIQUES

ROUES

TRANSMISSION

FREINAGE

PÉRIPHÉRIQUES

ATELIER

ACCESSOIRES

ÉLECTRONIQUE

ÉQUIPEMENTS
DU CYCLISTE

VTT à vis



Ref. 458964

V-Brake/CANTILEVER

moulé

symétrique - 72 mm

1 paire



Ref. 458963

V-Brake/CANTILEVER

moulé

asymétrique - 72 mm

1 paire



Ref. 458933

V-Brake/CANTILEVER

moulé

asymétrique - 72 mm

2 paires



Ref. 468412

V-Brake/CANTILEVER

moulé

symétrique - 72 mm

boîte de 25 paires



Ref. 468413

V-Brake/CANTILEVER

moulé

asymétrique - 72 mm

boîte de 25 paires



Ref. 467831

V-Brake/CANTILEVER

cartouches interchangeables

asymétrique - 72 mm

1 paire



Ref. 282950

V-Brake/CANTILEVER

moulé

symétrique - 72 mm

1 paire

conseillé pour du VAE



Ref. 487526

V-Brake/CANTILEVER

moulé - bi-gomme

asymétrique - 72 mm

1 paire



Porte-patins

Pads holder

VTT à vis



Ref. 197688



Ref. 466853



Ref. 466852



Ref. 458727

V-Brake/CANTILEVER	V-Brake/CANTILEVER	V-Brake/CANTILEVER	V-Brake/CANTILEVER
bi-gomme - type SHIMANO	moulé - tri-gomme	moulé - tri-gomme	moulé
asymétrique - 72 mm	asymétrique - 72 mm	asymétrique - 72 mm	symétrique - 52 mm
1 paire	2 paires	2 paires	2 paires
cartouches interchangeables			

Sélection
CGN



Ref. 282964



Ref. 458175



Ref. 468081

V-Brake/CANTILEVER	V-Brake/CANTILEVER	V-Brake PROMAX/CANTILEVER
moulé	moulé	moulé - tri-gomme
symétrique - 72 mm	asymétrique - 72 mm	asymétrique - 72 mm
1 paire	1 paire	1 paire
conseillé pour du VAE		

PNEUMATIQUES

ROUES

TRANSMISSION

FREINAGE

PÉRIPHÉRIQUES

ATELIER

ACCESSOIRES

ÉLECTRONIQUE

ÉQUIPEMENTS
DU CYCLISTE

VTT à tige



Ref. 501290

CLARKS V-Brake/CANTILEVER

symétrique - 55 mm

1 paire

moulé



Ref. 501292

CLARKS V-Brake/CANTILEVER

symétrique - 70 mm

1 paire

moulé



NOUVEAUTÉ

Ref. 506148

CLARKS V-Brake/CANTILEVER

symétrique - 55 mm

1 paire

moulé



Ref. 483278

V-Brake/CANTILEVER

symétrique - 72 mm

1 paire

moulé



Ref. 207877

V-Brake/CANTILEVER

asymétrique - 72 mm

2 paires

moulé



Ref. 487527

V-Brake/CANTILEVER

asymétrique - 72 mm - bi-gomme

1 paire

moulé



Ref. 6962

V-Brake/CANTILEVER

asymétrique - 55 mm

2 paires

moulé



Ref. 458683

V-Brake/CANTILEVER

symétrique - 55 mm

1 paire

moulé



Ref. 251660

V-Brake/CANTILEVER

asymétrique - 62 mm

5 paires

moulé



Ref. 468414

V-Brake/CANTILEVER

symétrique - 55 mm

boite de 25 paires

moulé



Porte-patins

Pads holder

Tradi à vis



NOUVEAUTÉ

Ref. 506147

CLARKS

35 mm

1 paire

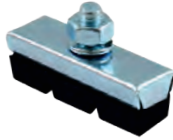

Ref. 476868

40 mm

1 pièce



Ref. 458178

40 mm

1 paire



Ref. 4573

40 mm

1 pièce



PNEUMATIQUES

ROUES

TRANSMISSION

FREINAGE

PÉRIPHÉRIQUES

ATELIER

ACCESSOIRES

ÉLECTRONIQUE

ÉQUIPEMENTS
DU CYCLISTE

VTT - à câble

SHIMANO



Ref. 488792

DEORE M610 - I-Spec

V-Brake/CANTILEVER/Disque mécanique

2 doigts

alu - noir

paire



Ref. 487315

ALIVIO T4000 - I-Spec

V-Brake/CANTILEVER/Disque mécanique

2 doigts

alu - noir

paire



Ref. 501278

V-Brake/CANTILEVER/Disque mécanique

2 doigts

alu - noir

paire



Ref. 501281

V-Brake/CANTILEVER/Disque mécanique

collier articulé

2 doigts

alu - noir

paire



Ref. 501279

V-Brake/CANTILEVER/Disque mécanique

2 doigts

alu - noir/argent

paire



Leviers de frein

Brake lever

VTT - à câble



Ref. 462054

V-Brake/CANTILEVER/Disque mécanique

2 doigts

alu

paire



Ref. 465793

V-Brake/CANTILEVER/Disque mécanique

2 doigts

résine - noir

paire



Ref. 487558

V-Brake/CANTILEVER/Disque mécanique

2 doigts

alu - noir

paire



Ref. 465227

V-Brake/CANTILEVER/Disque mécanique

3 doigts

alu - noir

paire



PNEUMATIQUES

ROUES

TRANSMISSION

FREINAGE

PÉRIPHÉRIQUES

ATELIER

ACCESSOIRES

ÉLECTRONIQUE

ÉQUIPEMENTS
DU CYCLISTE

VTT - à câble

Sélection
CGN

Ref. 192079

V-Brake/CANTILEVER/Disque mécanique

4 doigts

alu

paire



Ref. 482428

V-Brake/CANTILEVER/Disque mécanique

4 doigts

alu

paire



Ref. 482429

V-Brake/CANTILEVER/Disque mécanique

4 doigts

alu - noir

paire

Route

SHIMANO

Ref. 369977

AERO

alu

paire



Sélection
CGN



Ref. 5900

AERO

alu

paire



Ref. 498762

alu perforé

paire



Ref. 498761

double travail

paire



NOUVEAUTÉ

Ref. 508057

AERO

alu

paire



Leviers de frein

Brake lever

Leviers de frein pour cintre plat

SHIMANO



NOUVEAUTÉ

Ref. 512911

Claris R2000

V-Brake/CANTILEVER/Disque mécanique

pour cintre Ø22,2

2,5 doigts

paire



NOUVEAUTÉ

Ref. 512912

SORA R3000

V-Brake/CANTILEVER/Disque mécanique

pour cintre Ø22,2

2,5 doigts

droit



NOUVEAUTÉ

Ref. 512913

Claris R3000

V-Brake/CANTILEVER/Disque mécanique

pour cintre Ø22,2

2,5 doigts

gauche

CLM - Pour cintre plat

Sélection CGN



Ref. 477173

alu Ø 19,5 mm

paire

Cyclo / Cross

Sélection CGN



Ref. 480727

levier de frein additionnel fixation cintre Ø31.8 mm

alu



Ref. 441457

levier de frein additionnel fixation cintre Ø25,4 mm

alu

Enfants - à câble

Sélection CGN

Ref. 389269

V-Brake/CANTILEVER/Disque mécanique

2 doigts - anti-pincement

résine

paire



PNEUMATIQUES

ROUES

TRANSMISSION

FREINAGE

PÉRIPHÉRIQUES

ATELIER

ACCESSOIRES

ÉLECTRONIQUE

ÉQUIPEMENTS DU CYCLISTE





Leviers de frein

Brake lever

BMX

Sélection
CGN

Ref. 7761

paire

alu

argent



Tradi / Fixies

Sélection
CGN



Ref. 498763

paire

acier

argent



Ref. 483390

paire

alu

argent

Fixie / Tradi

Sélection
CGN



NOUVEAUTÉ
Ref. 508055

paire

zinc - argent



NOUVEAUTÉ
Ref. 508056

paire

alu - argent

PNEUMATIQUES

ROUES

TRANSMISSION

FREINAGE

PÉRIPHÉRIQUES

ATELIER

ACCESSOIRES

ÉLECTRONIQUE

ÉQUIPEMENTS
DU CYCLISTE

Centerlock

+ PRODUITS

SHIMANO

Les disques de frein centerlock sont tous livrés avec écrou.



NOUVEAUTÉ

Ref. 518833

Ø160 mm

DEORE XT RT800

VTT

VENDU AVEC ÉCROU



NOUVEAUTÉ

Ref. 518834

Ø140 mm

DEORE XT RT800

VTT

VENDU AVEC ÉCROU



Ref. 472716

Ø 180 mm

SLX / 105 R570

VTT/ROUTE

VENDU AVEC ÉCROU



Ref. 488775

Ø 203 mm

DEORE RT64

VTT

VENDU AVEC ÉCROU



Ref. 488776

Ø 180 mm

DEORE RT54

VTT

VENDU AVEC ÉCROU



Ref. 484866

Ø 160 mm

DEORE RT54

VTT

VENDU AVEC ÉCROU



NOUVEAUTÉ

512915

Ø160 mm

TOURNEY RT10

VTT

VENDU AVEC ÉCROU

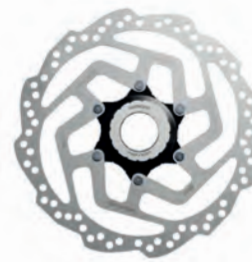

NOUVEAUTÉ

512916

Ø180 mm

TOURNEY RT10

VTT

VENDU AVEC ÉCROU



Disques de frein

Disc brake rotor

Centerlock

SHIMANO



Ref. 503051

Ø 140 mm

XT RT81

VTT

VENDU AVEC ÉCROU



Ref. 503050

Ø 140 mm

SLX / 105 RT70

ROUTE/VTT

VENDU AVEC ÉCROU



Ref. 488777

Ø 160 mm

DEORE RT64

ROUTE/VTT

VENDU AVEC ÉCROU



NOUVEAUTÉ

Ref. 512914

Ø 160 mm

SLX / 105 RT70 (ICE TECHNOLOGIE)

ROUTE/VTT

VENDU AVEC ÉCROU

SRAM



NOUVEAUTÉ

Ref. 518835

Ø 160 mm

Paceline

ROUTE UNIQUEMENT

VENDU SANS ÉCROU



NOUVEAUTÉ

Ref. 518836

Ø 140 mm

Paceline

ROUTE UNIQUEMENT

VENDU SANS ÉCROU

PNEUMATIQUES

ROUES

TRANSMISSION

FREINAGE

PÉRIPHÉRIQUES

ATELIER

ACCESSOIRES

ÉLECTRONIQUE

ÉQUIPEMENTS
DU CYCLISTE

Centerlock

SRAM



NOUVEAUTÉ

Ref. 512684

Ø160 mm

CENTERLINE ROUNDED

VTT

VENDU SANS ÉCROU



NOUVEAUTÉ

Ref. 512685

Ø180 mm

CENTERLINE ROUNDED

VTT

VENDU SANS ÉCROU



NOUVEAUTÉ

Ref. 512686

Ø 200 mm

CENTERLINE ROUNDED

VTT

VENDU SANS ÉCROU

CLARKS
EXCEED YOUR LIMITATIONS



NOUVEAUTÉ

Ref. 517992

Ø160 mm

COMPATIBLE SHIMANO

VTT

VENDU SANS ÉCROU



NOUVEAUTÉ

Ref. 517993

Ø 180 mm

COMPATIBLE SHIMANO

VTT

VENDU SANS ÉCROU

Optimiz
MADE TO MOVE



NOUVEAUTÉ

Ref. 516036

Ø 140 mm

PR90

ROUTE/VTT

VENDU SANS ÉCROU



NOUVEAUTÉ

Ref. 516032

Ø 160 mm

PR90

ROUTE/VTT

VENDU SANS ÉCROU



NOUVEAUTÉ

Ref. 516033

Ø 180 mm

PR90

VTT

VENDU SANS ÉCROU



NOUVEAUTÉ

Ref. 516034

Ø 203 mm

PR90

VTT

VENDU SANS ÉCROU



NOUVEAUTÉ

Ref. 516035

Ø 220 mm

PR90

VTT

VENDU SANS ÉCROU



Disques de frein

Disc brake rotor

6 Trous - VTT

+ PRODUITS

Les disques de frein 6 trous sont tous livrés avec vis.

SHIMANO



Ref. 488778

Ø 203 mm

DEORE RT66

VTT

VENDU AVEC VIS



Ref. 505188

Ø 180 mm

SLX RT76

VTT

VENDU AVEC VIS

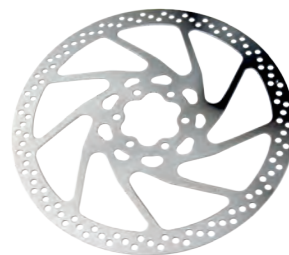

Ref. 472720

Ø 180 mm

DEORE RT56

VTT

VENDU AVEC VIS



Ref. 505189

Ø 160 mm

SLX RT76

VTT

VENDU AVEC VIS



Ref. 455184

Ø 160 mm

DEORE RT56

VTT

VENDU AVEC VIS



NOUVEAUTÉ

Ref. 512917

Ø 160 mm

ALTUS RT26

VTT

VENDU AVEC VIS

SRAM



NOUVEAUTÉ

Ref. 518837

Ø160mm

PACELINE

VTT

VENDU AVEC VIS



NOUVEAUTÉ

Ref. 518838

Ø140mm

PACELINE

VTT

VENDU AVEC VIS



NOUVEAUTÉ

Ref. 512679

Ø160mm

CENTERLINE ROUNDED

VTT

VENDU AVEC VIS

PNEUMATIQUES

ROUES

TRANSMISSION

FREINAGE

PÉRIPHÉRIQUES

ATELIER

ACCESSOIRES

ÉLECTRONIQUE

ÉQUIPEMENTS
DU CYCLISTE

6 Trous - VTT

SRAM.



NOUVEAUTÉ

Ref. 512680

Ø170mm

CENTERLINE ROUNDED

VTT

VENDU AVEC VIS



NOUVEAUTÉ

Ref. 512681

Ø180mm

CENTERLINE ROUNDED

VTT

VENDU AVEC VIS



NOUVEAUTÉ

Ref. 512682

Ø200mm

CENTERLINE ROUNDED

VTT

VENDU AVEC VIS

CLARKS
EXCEED YOUR LIMITATIONS



Ref. 501284

Ø 180 mm

CD - Noir

VTT

VENDU AVEC VIS



Ref. 501283

Ø 160 mm

CD - Noir

VTT

VENDU AVEC VIS



Ref. 501282

Ø 160 mm

CW - Noir

VTT

VENDU AVEC VIS



Ref. 495575

Ø 180 mm

CL

VTT

VENDU AVEC VIS



Ref. 495574

Ø 160 mm

CL

VTT

VENDU AVEC VIS



Disques de frein

Disc brake rotor

Route - VTT



NOUVEAUTÉ
Ref. 506141

Ø 140 mm

122 g - rouge

ROUTE/VTT

VENDU AVEC VIS

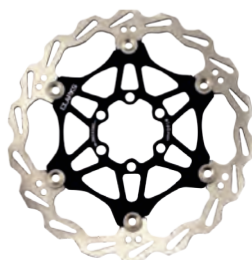

NOUVEAUTÉ
Ref. 506150

Ø 160 mm

104 g - noir

ROUTE/VTT

VENDU AVEC VIS

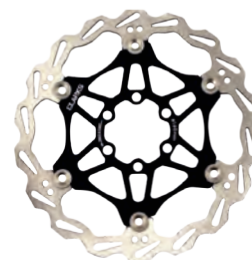

NOUVEAUTÉ
Ref. 506151

Ø 180 mm

145 g - noir

ROUTE/VTT

VENDU AVEC VIS

6 Trous



+ PRODUITS

Les disques de frein 6 trous sont tous livrés avec vis.

Ref. 492546

Ø 180 mm

noir

VTT

VENDU AVEC VIS

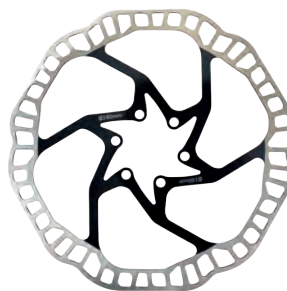

Ref. 488442

Ø 140 mm

VTT

VENDU AVEC VIS

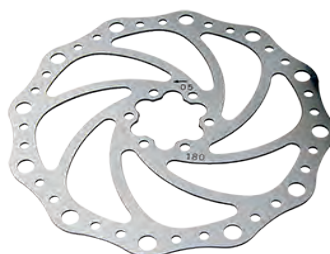

Ref. 472879

Ø 180 mm

VTT

VENDU AVEC VIS

PNEUMATIQUES

ROUES

TRANSMISSION

FREINAGE

PÉRIPHÉRIQUES

ATELIER

ACCESSOIRES

ÉLECTRONIQUE

ÉQUIPEMENTS
DU CYCLISTE

Vis de fixation



Ref. 511446

vis de fixation noir

disques de frein

TORX T25 acier X6



Ref. 477171

vis de fixation noir

disques de frein

TORX T25 acier x12



Ref. 477170

vis de fixation rouge

disques de frein

TORX T25 acier x12

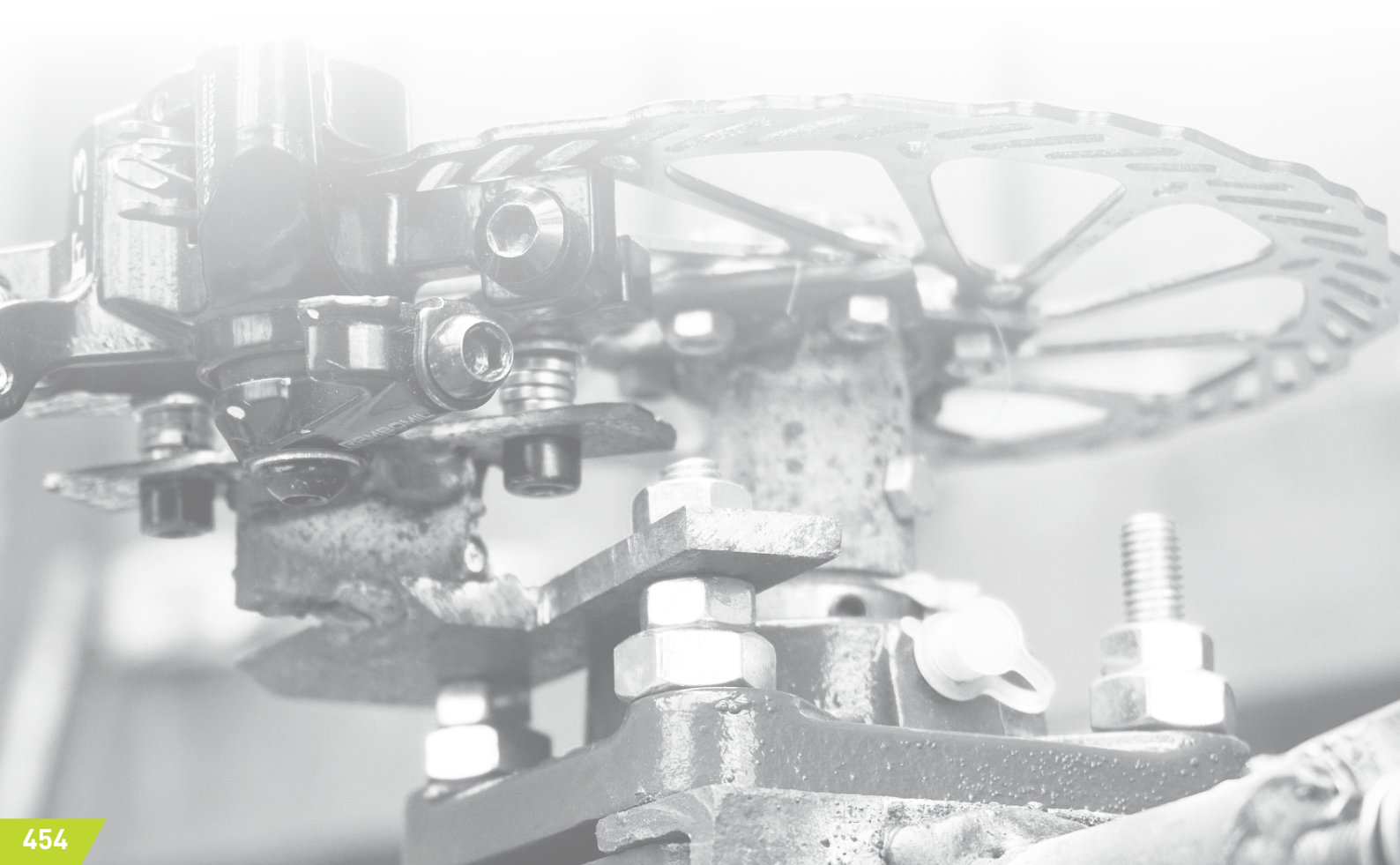



Adaptateurs de frein

Disc brake rotor / Adapter

PNEUMATIQUES

ROUES

TRANSMISSION

FREINAGE

PÉRIPHÉRIQUES

ATELIER

ACCESSOIRES

ÉLECTRONIQUE

ÉQUIPEMENTS
DU CYCLISTE

Adaptateurs frein disque - Centerlock/IS

SHIMANO



Ref. 504688

de Centerlock vers 6 trous



Ref. 472882

de Centerlock vers 6 trous

Adaptateurs frein disque - VTT - IS/IS

SHIMANO

Infos techniques

IS : International Standard

PM : Postmount

FLAT MOUNT : Montage à plat



IS/IS

Avant

Ref. 488812

Ø 180 mm

VENDU AVEC VIS



IS/IS

Arrière

Ref. 504844

Ø 180 mm

VENDU AVEC VIS

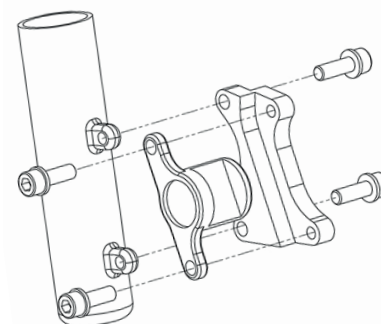

Montage IS vers IS avant

Adaptateurs frein disque - VTT - PM/IS

SHIMANO



PM/IS

Avant

Ref. 484854

Ø 180 mm

VENDU AVEC VIS

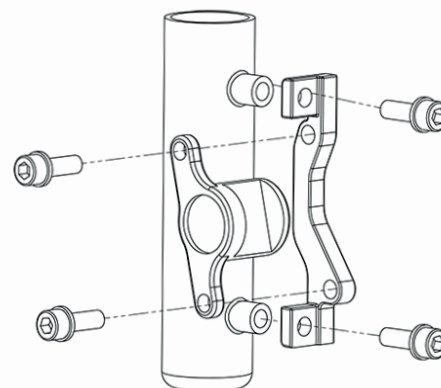

Montage PM vers IS avant

Adaptateurs frein disque - VTT - IS/PM

Avant

Sélection
CGN



Ref. 467611

Ø 160 mm

Sélection
CGN



Ref. 481993

Ø 203 mm

CLARKS
EXCEED YOUR LIMITATIONS



Ref. 510926

Ø 203 mm

CLARKS
EXCEED YOUR LIMITATIONS



Ref. 510924

Ø 180 mm

CLARKS
EXCEED YOUR LIMITATIONS



510922

Ø 160 mm

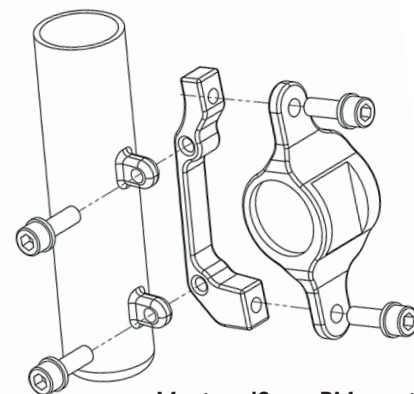

Montage IS vers PM avant

Montage PM vers IS avant

Arrière

SHIMANO



Ref. 494079

Ø 140 mm

VENDU AVEC VIS

Optimiz
MOOD TO MOVE



Ref. 481269

Ø 160 mm

CLARKS
EXCEED YOUR LIMITATIONS



Ref. 510925

Ø203mm

CLARKS
EXCEED YOUR LIMITATIONS



Ref. 510923

Ø180mm

CLARKS
EXCEED YOUR LIMITATIONS



Ref. 510921

Ø160mm

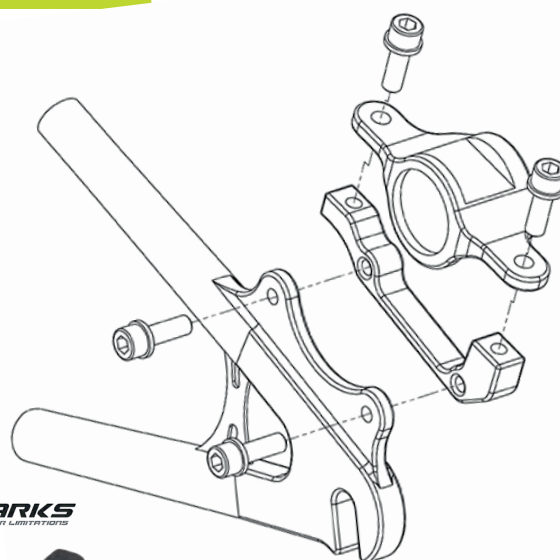

Montage IS vers PM arrière



Adaptateurs de frein

Disc brake rotor / Adapter

Adaptateurs frein disque - VTT - PM/PM

SHIMANO



Avant

Ref. 495306	Ref. 504948
Ø 180 mm	Ø 160 mm
VENDU AVEC VIS	VENDU AVEC VIS

CLARKS
EXCEED YOUR LIMITATIONS



NOUVEAUTÉ

Avant

Ref. 510928	Ref. 510927
Ø 180 mm	Ø 203 mm
VENDU AVEC VIS	VENDU AVEC VIS

Adaptateurs frein disque - VTT - FLAT MOUNT/FLAT MOUNT

CLARKS
EXCEED YOUR LIMITATIONS

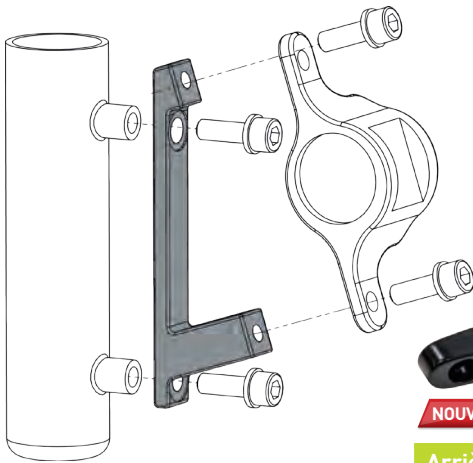

Montage PM vers PM avant

CLARKS
EXCEED YOUR LIMITATIONS



NOUVEAUTÉ

Arrière

Ref. 511054	Ref. 511053	Ref. 511052
Ø 180 mm	Ø 180 mm	Ø 160 mm
VENDU AVEC VIS	VENDU AVEC VIS	VENDU AVEC VIS



NOUVEAUTÉ

Avant

Ref. 511048	Ref. 511047
Ø 180 mm	Ø 140 mm / 160 mm
VENDU AVEC VIS	VENDU AVEC VIS

ADAPTATEUR FREIN DISQUE- VTT - FLAT MOUNT/PM

CLARKS
EXCEED YOUR LIMITATIONS

NOUVEAUTÉ

Avant

Ref. 511049
Ø 180 mm
VENDU AVEC VIS



CLARKS
EXCEED YOUR LIMITATIONS

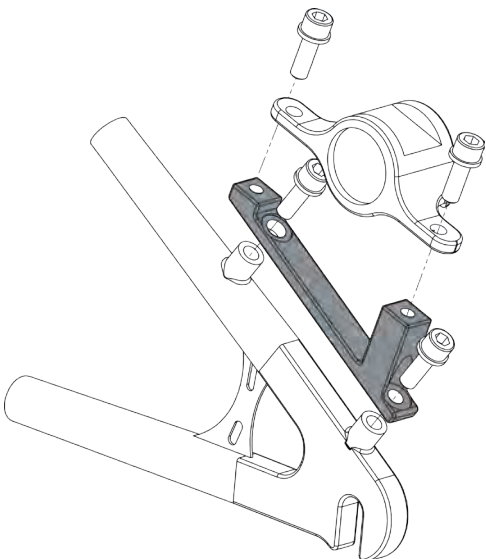

Montage PM vers PM arrière



NOUVEAUTÉ

Arrière

Ref. 511053	Ref. 511051	Ref. 511050
Ø 180 mm	Ø 160 mm	Ø 140 mm
VENDU AVEC VIS	VENDU AVEC VIS	VENDU AVEC VIS

Optimiz
MOOD TO MOVE



Arrière

Ref. 493237
Ø 160 mm

PNEUMATIQUES

ROUES

TRANSMISSION

FREINAGE

PÉRIPHÉRIQUES

ATELIER

ACCESSOIRES

ÉLECTRONIQUE

ÉQUIPEMENTS
DU CYCLISTE

Route Inox

SHIMANO

CÂBLES FREIN

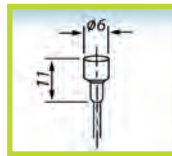

489413	Ø 15/10 ^{ème}	2.05 m	câble acier inoxydable avec revêtement SIL TEC	x 1 embout câble inclus
504687	Ø 15/10 ^{ème}	2.05 m		x 100
6504	Ø 15/10 ^{ème}	2.05 m	câble inoxydable	x 100

Transfil

CÂBLES FREIN

479340	compatible SHIMANO	Ø 15/10 ^{ème}	1.70 m	x 100
479339	compatible SHIMANO	Ø 15/10 ^{ème}	1.70 m	x 20
466564	compatible CAMPAGNOLO	Ø 15/10 ^{ème}	1.60 m	x 20



CLARKS
EXCEED YOUR LIMITATIONS

CÂBLE FREIN

496265	compatible SHIMANO	Ø 15/10 ^{ème}	2.00 m	x 100	câble acier inoxydable
--------	--------------------	------------------------	--------	-------	------------------------



Route/VTT Inox

SHIMANO

501249	tandem	Ø 15/10 ^{ème}	3.00 m	x1	câble acier inoxydable	embout câble inclus
--------	--------	------------------------	--------	----	------------------------	---------------------



CLARKS
EXCEED YOUR LIMITATIONS

CÂBLES FREIN

495656		Ø 15/10 ^{ème}	2.00 m	x 1	inox	embout câble inclus
495657	TANDEM	Ø 15/10 ^{ème}	3.00 m	x 1	inox	embout câble inclus
506164		Ø 15/10 ^{ème}	2.00 m	x 1	galva	embout câble inclus



Optimiz
HOOO TO MOVE

CÂBLE FREIN

455106	compatible SHIMANO	1.70 m	x 100
--------	--------------------	--------	-------

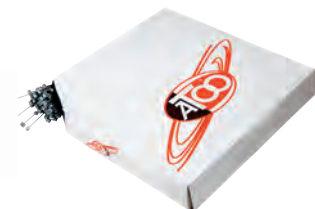



Câbles de frein

Brake cable

Route Galva

Transfil

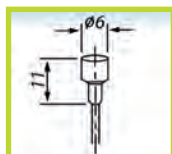

CÂBLE FREIN TRADI

477628 Ø 15/10^{ème} 1.80 m x 25

CÂBLES FREIN

6502	Ø 15/10 ^{ème}	2.25 m	x 25
6501	Ø 15/10 ^{ème}	1.80 m	x 25
6500	Ø 15/10 ^{ème}	1.60 m	x 25
6499	Ø 15/10 ^{ème}	1.25 m	x 25
6508	Ø 15/10 ^{ème}	2.00 m	x 25 italien

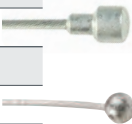

CÂBLE FREIN

496263 Ø 15/10^{ème} 2.00 m x 100



Route/VTT Galva



CÂBLE FREIN

495660 Ø 15/10^{ème} 2.00 m x 1 embout câble inclus



Route/VTT Inox



CÂBLE FREIN NOUVEAUTÉ

506163 Ø 15/10^{ème} 2.00 m x 1 embout câble inclus



VTT Inox



CÂBLES FREIN

6512	Ø 16/10 ^{ème}	2.00 m	x 100
504686	Ø 15/10 ^{ème}	2.05 m	x 100



Transfil

CÂBLE FREIN

482520 compatible SHIMANO Ø 16/10^{ème} 1.70 m x 100



CÂBLE FREIN

494562 Ø 15/10^{ème} 2.25 m x 25



CÂBLE FREIN

496264 Ø 15/10^{ème} 2.00 m x 100



PNEUMATIQUES

ROUES

TRANSMISSION

FREINAGE

PÉRIPHÉRIQUES

ATELIER

ACCESSOIRES

ÉLECTRONIQUE

ÉQUIPEMENTS DU CYCLISTE

VTT Galva

Transfil

CÂBLES FREIN

6511	Ø 16/10 ^{ème}	1.70 m	x 100	compatible SHIMANO
6506	Ø 16/10 ^{ème}	1.70 m	x 20	
6505	Ø 15/10 ^{ème}	1.25 m	x 25	
6509	Ø 16/10 ^{ème}	0.80 m	x 25	

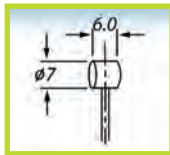

CÂBLES FREIN

484106	Ø 15/10 ^{ème}	2.25 m	x 25
477630	Ø 15/10 ^{ème}	1.80 m	x 25



CÂBLE FREIN

496262	Ø 15/10 ^{ème}	2.00 m	x 100
--------	------------------------	--------	-------



Gaines



GAINE FREIN SLR

489395	Ø 5 mm	40 m	noir	x 1
--------	--------	------	------	-----



Transfil

GAINES FREIN

6579	auto-lubrifiée	Ø 5 mm	50 m	noir	x 1
478924	auto-lubrifiée	Ø 5 mm	50 m	blanc	x 1
478925	auto-lubrifiée	Ø 5 mm	25 m	gris	x 1
478927	auto-lubrifiée	Ø 5 mm	50 m	rouge	x 1



6579



478924



478925



478927



Gaines

Brake cable

PNEUMATIQUES

ROUES

TRANSMISSION

FREINAGE

PÉRIPHÉRIQUES

ATELIER

ACCESSOIRES

ÉLECTRONIQUE

ÉQUIPEMENTS
DU CYCLISTE

Gaines Route/VTT



GAINES FREIN

505051 auto lubrifiée Ø 5 mm 30 m



GAINES FREIN

478480	teflonée	Ø 5 mm	25 m	noir	x 1
485068	teflonée	Ø 5 mm	25 m	blanc	x 1
485069	teflonée	Ø 5 mm	25 m	gris	x 1



478480



485068



485069

Transmission Route/VTT



KIT TRANSMISSION FREIN TEFLON NOIR

495645 2 câbles TEFLON + gaines + butées + embouts



KIT TRANSMISSION FREIN INOX NOIR

495651 1 câble INOX + gaine 2.00 m



KITS TRANSMISSION FREIN GALVA NOIR

495653 1 câble GALVA arrière + gaine

495652 1 câble GALVA avant + gaine

495649 2 câbles GALVA + gaines + butées + embouts



Coudes de frein

SHIMANO



COUDE DE FREIN V-BRAKE

263841	90°	SHIMANO XT	flexible inox	x 1
--------	-----	------------	---------------	-----

Optimiz
HOOK TO MOVE



484611



484610



COUDES DE FREIN V-BRAKE

484611	90°	flexible inox noir avec soufflet	x 1
--------	-----	----------------------------------	-----

484610	90°	flexible inox avec soufflet	x 1
--------	-----	-----------------------------	-----

CLARKS
EXCEED YOUR LIMITATIONS

NOUVEAUTÉ

511444	135°	avec soufflet Clarks	x 1
--------	------	----------------------	-----

511445	90°	avec soufflet Clarks	x 1
--------	-----	----------------------	-----



Sélection
CGN

COUDES DE FREIN V-BRAKE

468415	135°	alu avec soufflet	x 1
--------	------	-------------------	-----

462328	90°	alu avec soufflet	x 10
--------	-----	-------------------	------



468415

506163



462328

506163

Soufflets

Sélection
CGN

SOUFFLET V-Brake

487008	x 10
--------	------





Embouts



484942

EMBOUITS GAINÉ ALU ANODISÉ

483433 Ø 5 mm argent x 200

483437 Ø 5 mm noir x 200

484942 Ø 2.3 mm argent, rouge, bleu, noir, or, vert x 1 200



EMBOUT DE GAINÉ MÉTAL

8811 Ø 5,8 x 11 mm argent x 100



EMBOUT DE GAINÉ ACIER

461714 Ø 6 x 5 mm anthracite x 100



EMBOUT DE GAINÉ PLASTIQUE

483750 5 mm noir x 100

Transfil

EMBOUT DE GAINÉ PLASTIQUE

267096 5 mm noir x 1

✓ sans tétine



Divers



CÂBLES LIAISON

477631 Ø 15/10ème 0.50 m x 25



CÂBLES LIAISON

4584 chape d'ajustage frein VTT avec câble x 1

250807 câble liaison frein vtt CANTILEVER x 1

250792 câble liaison frein vtt droit x 1



4584



250807



250792

Embouts de câble



EMBOUS ALU

6557 1.8/2.00 mm x200



EMBOUT DE CÂBLE ALU boite de 500

478079 2,3 x 500 mm argent



EMBOUT DE CÂBLE ZAMAC boite de 500

177444 1.8/2.0 mm x500



NOUVEAUTÉ

EMBOUT CABLE MÉTAL

511056 2,3mm argent x500



Serre-câbles



SERRE-CÂBLES FREIN - à l'unité

8799 acier - 3 pièces

8797 L.A.M.

8795 Weimann



SERRE-CÂBLES FREIN ACIER - à l'unité

497343 Nexus BRL - M80

497344 Nexus - vis

Barillets



BARILLET - à l'unité

8841 Ø 5 mm réglage vis tendeur de frein x1

8842 Ø 6 mm réglage vis tendeur de frein x1

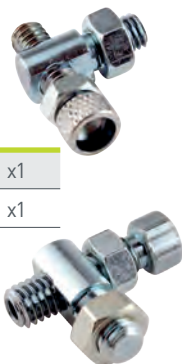

BARILLET DE FOURCHE - à l'unité

170579 6x20 mm x1





Divers



CHAPE DE FREIN/PONTET À TIRAGE CENTRAL

4583 CANTILEVER x 1



CÂBLES POUR ROTOR

440659 câble pour rotor BMX FREESTYLE inférieur 70x 20x 20 mm kit

277184 câble pour rotor BMX FREESTYLE rotor + câble + gaine

440658 câble pour rotor BMX FREESTYLE supérieur 23x 15x 15 mm kit

484373 câble pour rotor BMX FREESTYLE supérieur 7x 25x 25 mm kit

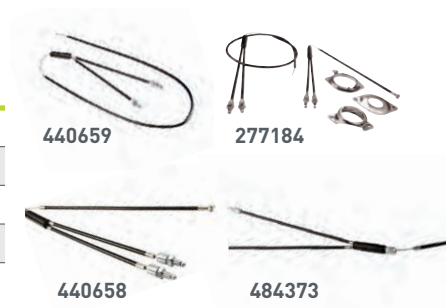

CABLE FREIN BMX + CHAPE ALU NOUVEAUTÉ

506165 Kit de câbles Slic BMX Easy Glide avec pont cavalier annodisé, 2 par paquet.



GUIDE CÂBLE

455122 à visser sur cadre x 1





- ✓ Potences _____ p. **468**
- ✓ Accessoires potences _____ p. **478**
- ✓ Cintres _____ p. **482**
- ✓ Tiges de selle _____ p. **490**
- ✓ Selles _____ p. **501**
- ✓ Jeux de direction _____ p. **519**
- ✓ Revêtements - Rubans de guidon __ p. **526**
- ✓ Accessoires - bouchons de guidon _ p. **535**
- ✓ Poignées _____ p. **537**
- ✓ Fourches _____ p. **547**
- ✓ Amortisseurs _____ p. **561**



Potences Ahead set Route/VTT pour cintre Ø 31,8 mm



ALUMINIUM - NOIR MAT - RÉVERSIBLE

Référence	Ø pivot	Longueur	Inclinaison
500577	1"1/8	35 mm	0°
500578	1"1/8	45 mm	0°
500579	1"1/8	55 mm	0°



Potences Ahead set Route/VTT pour cintre Ø 25,4 mm



ALUMINIUM - NOIR MAT - RÉVERSIBLE

Référence	Ø pivot	Longueur	Inclinaison
500575	1"1/8	110 mm	+/- 7°
500576	1"1/8	120 mm	+/- 7°



Potences Ahead set Route pour cintre Ø 31,8 mm



ALUMINIUM - NOIR MAT

Référence	Ø pivot	Longueur	Inclinaison
500587	1"1/8	60 mm	- 7°
500588	1"1/8	70 mm	- 7°
500589	1"1/8	80 mm	- 7°
500590	1"1/8	90 mm	- 7°
500591	1"1/8	100 mm	- 7°
500593	1"1/8	120 mm	- 7°





Potences Ahead set VTT pour cintre Ø 31,8 mm

ergotec

ALUMINIUM - NOIR BRILLANT



Ref. 500530

safety level

4



Ref. 500531

safety level

4



Ref. 500532

safety level

4

Modèle	CRAB 2 - brillant	CRAB 2 - brillant	CRAB 2 - brillant
Ø pivot	1"1/8	1"1/8	1"1/8
Longueur	70 mm	90 mm	110 mm
Inclinaison	+7°	+7°	+7°



Ref. 500534

safety level

4



Ref. 500535

safety level

4



Ref. 500536

safety level

4

Modèle	HIGH CRAB 2 - brillant	HIGH CRAB 2 - brillant	HIGH CRAB 2 - brillant
Ø pivot	1"1/8	1"1/8	1"1/8
Longueur	70 mm	90 mm	110 mm
Inclinaison	+35°	+35°	+35°



Ref. 500537

safety level

4

Modèle	HIGH CRAB 2 - brillant
Ø pivot	1"1/8
Longueur	165 mm
Inclinaison	+35°

PNEUMATIQUES

ROUES

TRANSMISSION

FREINAGE

PÉRIPHÉRIQUES

ATELIER

ACCESSOIRES

ÉLECTRONIQUE

ÉQUIPEMENTS DU CYCLISTE



SENTEZ VOUS EN SÉCURITÉ.

1 2 3 4 5 6 safety level

Lenksystem
Steering system



Sattelstütze
Seatpost



Mountain-Bike/Race-Bike

Safety Level

max. 100 kg	max. 100 kg	5 6
max. 120 kg	max. 120 kg	6

E-BIKE 25 km/h + 45 km/h	max. 100 kg	max. 100 kg	5 6
	max. 120 kg	max. 120 kg	6

Trekking-Bike

Safety Level

max. 100 kg	max. 100 kg	2 3 4 5 6
max. 120 kg	max. 120 kg	3 4 5 6
max. 140 kg	max. 140 kg	4 5 6
max. 160 kg	max. 160 kg	5 6

E-BIKE 25 km/h	max. 140 kg	max. 100 kg	4 5 6
E-BIKE 25 km/h	max. 160 kg	max. 140 kg	5 6
E-BIKE 45 km/h*	max. 140 kg	max. 140 kg	5 6
E-BIKE 45 km/h*	max. 160 kg	max. 140 kg	6

City-Bike

Safety Level

max. 100 kg	max. 100 kg	2 3 4 5 6
max. 120 kg	max. 120 kg	3 4 5 6
max. 140 kg	max. 140 kg	4 5 6
max. 160 kg	max. 160 kg	5 6
max. 180 kg	max. 180 kg	6

E-BIKE 25 km/h	max. 140 kg	max. 100 kg	4 5 6
E-BIKE 25 km/h	max. 160 kg	max. 140 kg	5 6

ERGOTEC SAFETY LEVEL est une classification de sécurité pour les cintres, les potences et tiges de selle. L'idéal est d'assembler un cintre avec une potence ayant le même niveau de sécurité. ce tableau permet d'identifier les composants ayant le niveau de sécurité nécessaire en fonction du type de vélo et le poids du cycliste. www.ergotec.de/safety-level



BIKEPARTS
ERGONOMIQUE ET SÉCURISÉ

ergotec®

ergotec

QU'EST CE QUE LE SAFETY LEVEL ERGOTEC ?

Le **SAFETY LEVEL** ergotec est une classification de sécurité pour les systèmes de direction et les tiges de selle sur les vélos. Les produits ergotec ont un SAFETY LEVEL **compris entre 1 et 6**. Plus le niveau est élevé, plus la sécurité est importante.

COMMENT LE SAFETY LEVEL EST-IL ATTRIBUÉ ?

Tous les cintres de guidon et potences sont soumis à des tests à long terme, individuellement et en combinaison. Il en va de même pour les tiges de selle. Ces tests sont effectués conformément aux normes d'essai européennes ou à des exigences encore plus élevées. Aucun autre fabricant européen de guidons pour vélo ne dispose d'un centre d'essai aussi grand qu'ergotec.

POURQUOI LE SAFETY LEVEL ERGOTEC FAIT-IL UNE DISTINCTION ENTRE LES DIFFÉRENTS TYPES DE VÉLOS ?

Un VTT est exposé à des contraintes bien plus importantes qu'un vélo de ville, un vélo électrique est beaucoup plus lourd qu'un vélo de randonnée. Les exigences en matière de sécurité varient donc en conséquence. Cela se reflète également dans les exigences standard définies pour chaque type de vélo. La classification de produits du SAFETY LEVEL ergotec correspond aux normes DIN EN ISO 4210 pour les vélos et DIN EN 15194 pour les vélos électriques.



			
		Course / Montagne	Safety Level
	max. 100 kg		5 6
	max. 120 kg		6
E-BIKE	max. 100 kg		5 6
25 km/h + 45 km/h	max. 120 kg		6
		VTT	Safety Level
	max. 100 kg		2 3 4 5 6
	max. 120 kg		3 4 5 6
	max. 140 kg		4 5 6
	max. 160 kg		5 6
E-BIKE	25 km/h max. 140 kg		4 5 6
E-BIKE	25 km/h max. 160 kg		5 6
E-BIKE	45 km/h max. 140 kg		5 6
E-BIKE	45 km/h max. 160 kg		6
		CITY	Safety Level
	max. 100 kg		2 3 4 5 6
	max. 120 kg		3 4 5 6
	max. 140 kg		4 5 6
	max. 160 kg		5 6
	max. 180 kg		6
E-BIKE	25 km/h max. 140 kg		4 5 6
E-BIKE	25 km/h max. 160 kg		5 6
E-BIKE	25 km/h max. 180 kg		6
E-BIKE	45 km/h max. 140 kg		5 6
E-BIKE	45 km/h max. 160 kg		6

Potences Ahead set VTT pour cintre Ø 31,8 mm

ergotec

ALUMINIUM - NOIR MAT



Ref. 501332

safety level

5

Ref. 501333

safety level

5

Modèle	SHARK	SHARK
Ø pivot	1"1/8	1"1/8
Longueur	90 mm	110 mm
Inclinaison	+7°	+7°

POUR CINTRE OVERSIZE ALUMINIUM - NOIR MAT RÉVERSIBLE

Ref. 489688

safety level

6

Modèle	PIRANHA
Ø pivot	1"1/8
Longueur	50 mm
Inclinaison	+/- 6°



ALUMINIUM - NOIR MAT

Référence	Ø pivot	Longueur	Inclinaison	
500548	1"1/8	60 mm	+ 7°	
500549	1"1/8	75 mm	+ 7°	
500550	1"1/8	90 mm	+ 7°	
500551	1"1/8	105 mm	+ 7°	
500552	1"1/8	120 mm	+ 7°	
510198	1"1/8	50 mm	+10°	NOUVEAUTÉ
510199	1"1/8	70 mm	+ 7°	NOUVEAUTÉ
510195	1"1/8	70 mm	+35°	NOUVEAUTÉ
510200	1"1/8	90 mm	+ 7°	NOUVEAUTÉ
510201	1"1/8	110 mm	+ 7°	NOUVEAUTÉ
510197	1"1/8	110 mm	+35°	NOUVEAUTÉ



Réf 510198



Réf 510199-510200-510201



Réf 510195



Réf 510197



Potences

Stems

Potences Ahead set VTT pour cintre Ø 25,4 mm

ergotec

safety level

4

ALUMINIUM - NOIR - BRILLANT

Référence	Ø pivot	Modèle	Longueur	Inclinaison
500525	1"1/8	CRAB 2	90 mm	+ 7°
500526	1"1/8	CRAB 2	110 mm	+ 7°



ALUMINIUM - NOIR - BRILLANT

Référence	Ø pivot	Longueur	Inclinaison
500553	1"1/8	70 mm	+ 7°
500554	1"1/8	90 mm	+ 7°
500560	1"1/8	90 mm	+ 7°
500555	1"1/8	105 mm	+ 7°
500556	1"1/8	120 mm	+ 7°

NOUVEAUTÉ



Potences Ahead set - E-Bike pour cintre Ø 31,8 mm

ergotec

ALUMINIUM - NOIR MAT



safety level

6



safety level

6



safety level

6



safety level

6

Ref. 511457

NOUVEAUTÉ

Ref. 511458

NOUVEAUTÉ

Ref. 501336

Ref. 501337

Modèle	BARRACUDA	BARRACUDA	HIGH BARRACUDA	HIGH BARRACUDA
Ø pivot	1"1/8	1"1/8	1"1/8	1"1/8
Longueur	85 mm	110 mm	90 mm	110 mm
Inclinaison	+20°	+20°	+45°	+45°

PNEUMATIQUES

ROUES

TRANSMISSION

FREINAGE

PÉRIPHÉRIQUES

ATELIER

ACCESSOIRES

ÉLECTRONIQUE

ÉQUIPEMENTS DU CYCLISTE

Potences Ahead set BMX

Sélection
CGN

Référence	Ø pivot	Ø cintre	Matière	Couleur
488151	1"1/8	22.2 mm	aluminium	noir



Potences Réglables Ahead set pour cintre Ø 31,8 mm

VAE / EBIKE

ergotec ALUMINIUM - NOIR - MAT



safety level

Ref. 511460

NOUVEAUTÉ

5



safety level

Ref. 511462

NOUVEAUTÉ

5



safety level

Ref. 511461

NOUVEAUTÉ

5



safety level

Ref. 500543

NOUVEAUTÉ

5

Modèle	SEPIA	SEPIA	SEPIA	INTEGRA
Ø pivot	1"1/8	1"1/8	1"1/8	1"1/8
Longueur	90 mm	100 mm	110 mm	110 mm
Inclinaison	0° à 60°	0° à 60°	0° à 60°	-10°/+40°



Ref. 511459

safety level

4



Ref. 488024

safety level

4



Ref. 500539

safety level

4

Modèle	OCTOPUS	OCTOPUS	OCTOPUS
Ø pivot	1"1/8	1"1/8	1"1/8
Longueur	60 mm	90 mm	110 mm
Inclinaison	0° à 60°	0° à 60°	0° à 60°



Ref. 500540

safety level

6



Ref. 500541

safety level

6



Ref. 500542

safety level

6

Modèle	SWELL	SWELL	SWELL
Ø pivot	1"1/8	1"1/8	1"1/8
Longueur	80 mm	100 mm	120 mm
Inclinaison	-20°/+40°	-20°/+40°	-20°/+40°



Potences Réglables Ahead set pour cintre Ø 31,8



ALUMINIUM

VAE / EBIKE

Référence	Ø pivot	Longueur	Couleur	Inclinaison	
500601	1" + 1/8"	95 mm	argent brillant	0° à 60°	
500603	1" + 1/8"	110 mm	argent brillant	0° à 60°	
500604	1" 1/8"	90 mm	noir mat	0° à 60°	
510192	1" 1/8"	95mm	noir mat	0° à 60°	NOUVEAUTÉ
500605	1" 1/8"	110 mm	noir mat	0° à 60°	
510193	1" 1/9"	110mm	noir mat	0° à 60°	NOUVEAUTÉ
510194	1" 1/10"	125mm	noir mat	0° à 60°	NOUVEAUTÉ



Réf 500605



Réf 500601



Réf 510192



Réf 510193



Réf 510194

Potences Réglables Ahead set pour cintre Ø 25,4 mm



safety level

4

ALUMINIUM - NOIR - MAT

VAE / EBIKE

Référence	Ø pivot	Modèle	Longueur	Inclinaison
488025	1" 1/8"	OCTOPUS	90 mm	0° à 60°
500538	1" 1/8"	OCTOPUS	110 mm	0° à 60°



ALUMINIUM

Référence	Ø pivot	Longueur	Couleur	Inclinaison
500597	1" 1/8"	90 mm	noir mat	0° à 60°
500598	1" 1/8"	100 mm	noir mat	0° à 60°
500599	1" 1/8"	110 mm	noir mat	0° à 60°
500602	1" + 1/8"	110 mm	argent brillant	0° à 60°



ALUMINIUM - BRILLANT

Référence	Ø pivot	Longueur	Couleur	Inclinaison
503846	1" 1/8"	110 mm	noir	-10° à 60°

+ Produit

Inclinaison -10 à 60 °



Potences à Plongeur de Ø 22,2 mm réglable pour cintre Ø 25.4 mm



Référence	Ø cintre	Longueur	Couleur	Inclinaison
500606	25.4 mm	80 mm	noir	0° à 60°
500607	25.4 mm	90 mm	noir	0° à 60°
500608	25.4 mm	100 mm	noir	0° à 60°
500609	25.4 mm	80 mm	argent	0° à 60°
500610	25.4 mm	100 mm	argent	0° à 60°
500611	25.4 mm	120 mm	argent	0° à 60°



Potences à Plongeur de Ø 22,2 mm réglable pour cintre Ø 31.8 mm

Référence	Ø cintre	Longueur	Couleur	Inclinaison
500612	31.8 mm	85 mm	argent	0° à 60°
500613	31.8 mm	115 mm	argent	0° à 60°



Potences à Plongeur réglable de Ø 22,2/25,4 mm pour cintre Ø 25.4 mm



ALUMINIUM - BRILLANT

Référence	Ø cintre	Longueur	Couleur	Inclinaison
482016	25.4 mm	110 mm	argent	0° à 50°
328345	25.4 mm	80 mm	noir	0° à 50°



Réf 482016



Réf 328345

Potences - Plongeur de Ø 25,4 mm pour cintre Ø 25.4 mm



ALUMINIUM

Référence	Ø cintre	Longueur	Couleur	Inclinaison
503847	25.4 mm	90 mm	noir	0° à 80°



+ PRODUITS

S'ouvre par le haut, sans avoir besoin d'outils !



Potences

Stems

Potences à Plongeur Route / Fixie Ø 22,2 mm pour cintre Ø 25,4 mm



ALUMINIUM - BRILLANT

Référence	Ø pivot	Ø cintre	Longueur	Couleur
500594	22.2 mm	25.4 mm	60 mm	argent
500595	22.2 mm	25.4 mm	80 mm	argent
500596	22.2 mm	25.4 mm	100 mm	argent



Potences à Plongeur VTT Ø 22,2 mm pour cintre Ø 25,4 mm



ACIER

Référence	Ø pivot	Ø cintre	Longueur	Matière	Couleur
192026	22.2 mm	25.4 mm	60 mm	acier	noir



Potences à Plongeur BMX pour cintre Ø 22,2 mm



ALUMINIUM

Référence	Ø pivot	Ø cintre	Matière	Couleur
7774	22.2 mm	22.2 mm	aluminium	argent
489689	21.1 mm	22.2 mm	aluminium	noir



PNEUMATIQUES

ROUES

TRANSMISSION

FREINAGE

PÉRIPHÉRIQUES

ATELIER

ACCESSOIRES

ÉLECTRONIQUE

ÉQUIPEMENTS
DU CYCLISTE

Rehausses de potence Ahead-set

ergotec

REHAUSSE DE POTENCE

safety level **4**

487692 1" 1/8 argent livré avec 5 bagues hauteur 65 mm



Optimiz
MODCO TO MOVE

REHAUSSE DE POTENCE

494428 1" 1/8 noir réglable hauteur 110/210 mm



Sélection
CGN

REHAUSSE DE POTENCE

477159 1" 1/8 noir livré avec 5 bagues hauteur 65 mm



Rehausses Potence - Plongeur de Ø 22,2 mm

Sélection
CGN

PIVOT ADAPTATEUR

251951 Ø 22.2/25.4 mm aluminium argent jeu de direction fileté et non fileté hauteur 140 mm

487235 Ø 22.2/25.4 mm aluminium argent jeu de direction fileté et non fileté hauteur 185 mm Livré avec 8 bagues de hauteur différentes



Rehausses Potence - Plongeur de Ø 25,4 mm

Sélection
CGN

PIVOT ADAPTATEUR

487236 Ø 25.4/28.6 mm aluminium argent jeu de direction fileté et non fileté hauteur 185 mm

Livré avec 8 bagues de hauteur différentes



Bague réductrice de Potence

Sélection
CGN

BAGUE REDUCTRICE

369408 1"1/8 à 1" Ø 28.6 à 25.4 mm hauteur 40 mm



Capots de Potence pour éclairage ou caméra

ergotec

COMPATIBILITÉ

501338 BARRACUDA/HIGH BARRACUDA
(Ref. 511457/511459/501336/501337)

501339 OCTOPUS/SWELL R ECO/SWELL R70
(Ref. 511459/488024/500539/500540/500541/500542)

501340 CHARISMA 2/PARANHA 2

Réf 501338



Réf 501339



Réf 501340





Entretoises Ahead-set 1"1/8



Ø INTÉRIEUR

319097	3 mm	28.6 mm	aluminium noir
319105	5 mm	28.6 mm	aluminium noir
319110	10 mm	28.6 mm	aluminium noir
440636	20 mm	28.6 mm	aluminium noir
328364	5 mm	28.6 mm	carbone
328383	10 mm	28.6 mm	carbone
389182	20 mm	28.6 mm	carbone



Ø INTÉRIEUR

480717	10 mm	aluminium	28.6 mm	noir
480720	10 mm	aluminium	28.6 mm	blanc



Entretoises Ahead-set 1"



Ø INTÉRIEUR

319071	5 mm	25.4 mm	aluminium noir
319086	10 mm	25.4 mm	aluminium noir
440635	20 mm	25.4 mm	aluminium noir
328350	5 mm	25.4 mm	carbone
328379	10 mm	25.4 mm	carbone



Capots/bouchons de potence Ahead-set



323817	1" 1/8	noir	capot + étoile + vis BTR
--------	--------	------	--------------------------



✓ Uniquement fourche aluminium et acier



501300	1" 1/8	noir
--------	--------	------



Etoile pour potence Ahead-set



501298	1"1/8	noir
501299	1"	noir



Réf 501298



Réf 501299

✓ Uniquement fourche aluminium et acier



461544	1" + 1" 1/8	noir	capot + deux étoiles + vis BTR
480828	1" 1/8	noir	capot + étoile + vis BTR



✓ Uniquement fourche aluminium et acier

Expandeurs fourche 1" 1/8



455102	1" 1/8	capot carbone noir	long alu pour pivot carbone
--------	--------	--------------------	-----------------------------



465236	1" 1/8	capot noir	Ø intérieur 20 mm / 22 mm
465237	1" 1/8	capot carbone	Ø intérieur 20 mm / 22 mm
483380	1" 1/8	noir	Ø intérieur 22 mm expandeur long alu pour pivot carbone



Vis 6 pans creux BTR



POUR SERRAGE POTENCE/COLLIER/TIGE DE SELLE

489673	M5x12	inox CHC	x1
489674	M5x16	inox CHC	x1
489680	M5x35	inox CHC	x1
489679	M6x30	inox CHC	x1
489681	M6x35	inox CHC	x1



Guidoline®

Marque déposée depuis 1913



La véritable
GUIDOLINE®
est chez Vélox !

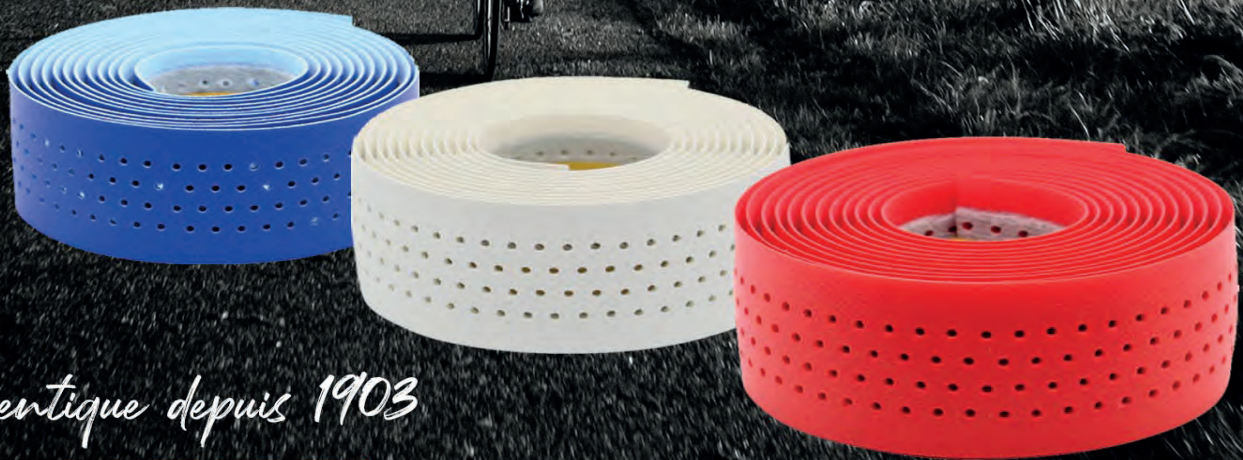

Authentique depuis 1903

VELOX®

L'UNIVERS DU VÉLO

www.velox.fr

Infos techniques

Double Buted : Seules les 2 extrémités sont plus épaissies pour gagner en légèreté.

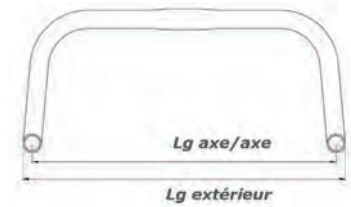

Route



Référence	Diamètre	Lg axe/axe	Lg extérieur	Profondeur	Hauteur	Poids	Matière	Couleur	Spécificité
489069	Ø 31.8 mm	38 cm	40 cm	75 mm	120 mm	360 g	aluminium	noir	compact
489068	Ø 31.8 mm	40 cm	42 cm	75 mm	120 mm	360 g	aluminium	noir	compact
489072	Ø 31.8 mm	42 cm	44 cm	70 mm	120 mm	300 g	aluminium	noir	compact
450635	Ø 25.4 mm	42 cm	44 cm	110 mm	155 mm	400 g	aluminium	noir	anatomique

Route / Randonneur / Gravel



safety level

5

Référence	Diamètre	Longueur Repose Main	Longueur bas de cintre	Matière	Couleur	Poids
501342	31.8 mm	42 cm	49 cm	aluminium	noir	300 g
501341	31.8 mm	44 cm	51 cm	aluminium	noir	305 g



Référence	Diamètre	Longueur Repose main	Longueur bas de cintre	Matière	Couleur	Poids
501398	31.8 mm	44 cm	50 cm	aluminium	noir	300 g





CINTRE RELEVÉ

Référence	Modèle	Diamètre	Longueur	Hauteur	Degré	Poids	Matière	Couleur	
189095	CITY BOGEL	Ø 25.4 mm	62 cm	30 mm	15°	243 g	aluminium	argent	Safety level 3
508529	LOW RISER	Ø 31.8 mm	78 cm	15 mm	12°	390 g	aluminium	noir	Safety level 6 NOUVEAUTÉ
494186	LOW RISER	Ø 35 mm	78 cm	15 mm	9°	315 g	aluminium	noir	Safety level 6
504428	ERGO XL	Ø 31.8 mm	68 cm	30 mm	14°	300 g	aluminium	noir	Safety level 5
504429	ERGO XXL	Ø 31.8 mm	70 cm	30 mm	16°	310 g	aluminium	noir	Safety level 5



CINTRE DROIT

Référence	Modèle	Diamètre	Longueur	Hauteur	Degré	Poids	Matière	Couleur	
508530	FLAT	Ø 31.8 mm	78 cm	15mm	12°	315g	aluminium	noir	Safety level 6 NOUVEAUTÉ
504430	TOWN EXCLUSIVE	Ø 25.4 mm	58 cm		4°	420 g	acier	noir	Safety level 3
504431	TOWN EXCLUSIVE	Ø 25.4 mm	58 cm		4°	420 g	acier	argent	Safety level 3



Référence	Diamètre	Longueur	Hauteur	Degré	Poids	Matière	Couleur
479584	Ø 31.8 mm	78 cm	35 mm	9°	330 g	aluminium	noir



CINTRE RELEVÉ

Référence	Diamètre	Longueur	Hauteur	Poids	Matière	Couleur
369427	Ø 25.4 mm	60.5 cm	30 mm	230 g	aluminium	noir
487237	Ø 25.4 mm	60.5 cm	60 mm	250 g	aluminium	noir



CINTRE DROIT

Référence	Diamètre	Longueur	Hauteur	Degré	Poids	Matière	Couleur
7077	Ø 25.4 mm	58 cm	35 mm		200 g	aluminium	argent
369431	Ø 25.4 mm	58 cm	35 mm		200 g	aluminium	noir
493187	Ø 35 mm	78 cm	35 mm	15°	320 g	aluminium	noir



CINTRE RELEVÉ

Référence	Diamètre	Longueur	Hauteur	Poids	Matière	Couleur
7072	Ø 25.4 mm	60.5 cm	30 mm	380 g	acier	noir



CINTRE DROIT

Référence	Diamètre	Longueur	Degré	Poids	Matière	Couleur
207494	Ø 25.4 mm	58.5 cm	6°	360 g	acier	noir



Cintres Triathlon / Fixies / BMX / *CLM

+ PRODUITS

Triathlon /*CLM / Fixie

Double Buted : Seules les 2 extrémités sont plus épaissies pour gagner en légèreté.

ergotec

safety level **2**

Référence	Diamètre	Longueur axe à axe	Lg extérieur	Degré	Poids	Matière	Couleur
494190	Ø 25.4 mm	42 cm	44 cm	12°	330 g	alu 6061	noir



Sélection
CGN



Référence	Diamètre	Lg axe/axe	Poids	Matière	Couleur	Spécificité
478260	Ø 31.8/25.4 mm	34.5 cm	630 g	alu	noir	réglable prolongateur paire (livré avec mousses)
487220	Ø 31.8/25.4 mm	34 cm	490 g	alu 6061	noir	réglable prolongateur paire (livré avec mousses)

*CLM : Contre La Montre

Fixie

Sélection
CGN



Référence	Diamètre	Longueur axe/axe	Longueur extérieure	Hauteur	Degré	Poids	Matière	Couleur
495674	Ø 25.4 mm	40 cm	42 cm			340 g	aluminium	argent
482437	Ø 25.4 mm		48 cm	36 mm	21°	190 g	alu 6061	argent

BMX

Sélection
CGN

Référence	Diamètre	Longueur	Hauteur	Poids	Matière	Couleur
482024	Ø 22.2 mm	65 cm	200 mm	660 g	acier	noir





Cintres City

Handelbars

City

ergoteco



Ref. 487719



Ref. 487718



Ref. 504436

safety level

3

Diamètre	Ø 22.2 mm	Ø 22.2 mm	Ø 25.4 mm
Lg axe/axe	52.5 cm	54 cm	54,5 cm
Hauteur	545 mm	560 mm	45 mm
Degré	80 °	69 °	78 °
Matière	acier	acier	acier
Couleur	chrome	chrome	chrome
Poids	940 g	880 g	676 g

✓ Avec plongeur

✓ Avec plongeur



Ref. 487715

safety level

3



Ref. 487716

safety level

3



Ref. 504432

safety level

3

Diamètre	Ø 25.4 mm	Ø 25.4 mm	Ø 25.4 mm
Lg axe/axe	55 cm	56 cm	56,5 cm
Hauteur	40 mm	100 mm	65 mm
Degré	74 °	24 °	64 °
Matière	acier	acier	acier
Couleur	chrome	chrome	chrome
Poids	636 g	540 g	625 g



Ref. 487717

safety level

3



Ref. 487714

safety level

2



Ref. 504433

safety level

3

Diamètre	Ø 25.4 mm	Ø 25.4 mm	Ø 25.4 mm
Lg axe/axe	57 cm	58 cm	59 cm
Hauteur	152 mm	150 mm	65 mm
Degré	72 °	61 °	56 °
Matière	acier	aluminium	acier
Couleur	chrome	chrome	argent
Poids	750 g	280 g	645 g

PNEUMATIQUES

ROUES

TRANSMISSION

FREINAGE

PÉRIPHÉRIQUES

ATELIER

ACCESSOIRES

ÉLECTRONIQUE

ÉQUIPEMENTS
DU CYCLISTE

Urbain

ergotec



NOUVEAUTÉ
Ref. 508527 **safety level 2**



Ref. 504434 **safety level 2**



Ref. 487713 **safety level 3**



Ref. 504442 **safety level 3**

Diamètre	Ø 31.8 mm	Ø 25.4 mm	Ø 25.4 mm	Ø 25.4 mm
Lg axe/axe	60 cm	59,5 cm	60.5 cm	63 cm
Hauteur	170 mm	15 mm	95 mm	40 mm
Degré	0° / 90°	61 °	23 °	34 °
Matière	aluminium	aluminium	acier	aluminium
Couleur	noir	argent	noir	noir
Poids	932 g	280 g	480 g	306 g
	multi-positions			



Ref. 504438 **safety level 3**



Ref. 504439 **safety level 4**



Ref. 504419 **safety level 4**

Diamètre	Ø 25.4 mm	Ø 25.4 mm	Ø 31.8 mm
Lg axe/axe	63,5 cm	60 cm	60 cm
Hauteur	41 mm	16 mm	32 mm
Degré	42 °	30 °	45 °
Matière	acier	acier	aluminium
Couleur	argent	argent	noir
Poids	570 g	410 g	415 g



Ref. 504426 **safety level 4**



Ref. 504418 **safety level 4**



Ref. 504427 **safety level 4**

Diamètre	Ø 31.8 mm	Ø 31.8 mm	Ø 31.8 mm
Lg axe/axe	61 cm	62 cm	62 cm
Hauteur	46 mm	17 mm	20 mm
Degré	52 °	30 °	34 °
Matière	aluminium	aluminium	aluminium
Couleur	noir	noir	noir
Poids	425 g	350 g	320 g



Urbain

ergotec



Ref. 504440

safety level

4



Ref. 504422

safety level

4



Ref. 504425

safety level

4

Diamètre	Ø 31.8 mm	Ø 31.8 mm	Ø 31.8 mm
Lg axe/axe	62 cm	64 cm	70 cm
Hauteur	40 mm	37 mm	34 mm
Degré	39 °	37 °	18 °
Matière	aluminium	aluminium	aluminium
Couleur	noir	noir	noir
Poids	355 g	380 g	357 g



Ref. 504424

safety level

4



Ref. 504423

safety level

4

Diamètre	Ø 31.8 mm	Ø 31.8 mm
Lg axe/axe	70 cm	70 cm
Hauteur	39 mm	44 mm
Degré	16 °	14 °
Matière	aluminium	aluminium
Couleur	noir	noir
Poids	357 g	357 g

Sélection
CGN

Référence	Diamètre	Longueur	Hauteur	Poids	Matière	Couleur	Spécificité
4604	Ø 25.4 mm	55 cm	100 mm	460 g	acier	chrome	
479112	Ø 25.4 mm	61 cm	170 mm	560 g	aluminium	chrome	multi-positions
4610	Ø 25.4 mm	70.5 cm	80 mm	630 g	acier	chrome	



Réf 4604



Réf 4610



Réf 479112

+ PRODUIT

Multi-usages :
VTT et cyclotourisme
grâce à la
multi-positions

PNEUMATIQUES

ROUES

TRANSMISSION

FREINAGE

PÉRIPHÉRIQUES

ATELIER

ACCESSOIRES

ÉLECTRONIQUE

ÉQUIPEMENTS
DU CYCLISTE

Cintres VTT

Infos techniques

Tous les embouts de cintre ont un diamètre de 22,2 mm.
Le poids indiqué correspond à celui de la paire d'embouts.

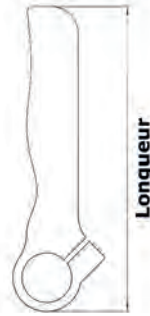

Embout de cintres VTT



PAR PAIRE



Ref. 7109



Ref. 169583



Ref. 169598

Profondeur	10.5 cm	18.5 cm	18.5 cm
Spécificité	orientable - avec bouchons de cintre	orientable - avec bouchons de cintre	orientable - avec bouchons de cintre
Couleur	aluminium - argent	aluminium - chrome	aluminium - noir
Poids	126 g	248 g	248 g



Ref. 464799



Ref. 461916

Profondeur	12.5 cm	11 cm
Spécificité	orientable - forme ergonomique - avec bouchons de cintre	orientable - avec bouchons de cintre
Couleur	aluminium - noir mat	aluminium - noir
Poids	171 g	150 g



PAR PAIRE



Ref. 217407



Ref. 468743



Ref. 480355

Profondeur	15 cm	12 cm	12 cm
Spécificité	orientable - avec bouchons de cintre	orientable - avec bouchons de cintre forme ergonomique	orientable - avec bouchons de cintre forme ergonomique
Couleur	aluminium - argent	aluminium - noir	aluminium - noir
Poids	136 g	215 g	138 g



Accessoires

Sélection
CGN

ADAPTATEUR POUR CINTRES

500658	Ø 25.4 mm vers 31.8 mm	argent
500776	Ø 31.8 mm vers 35 mm	noir

Réf 500658

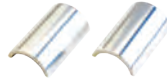

Réf 500776

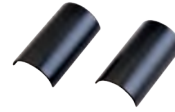

PNEUMATIQUES

ROUES

TRANSMISSION

FREINAGE

PÉRIPHÉRIQUES

ATELIER

ACCESSOIRES

ÉLECTRONIQUE

ÉQUIPEMENTS
DU CYCLISTE

Tiges de selles

Seats posts

Route / VTT

ergotec

safety level

4

TIGE DE SELLE FUTURA - DEPORT - 10/+50 MM **NOUVEAUTÉ**

Référence	Matière	Ø Tube	Longueur tube	Couleur
508524	aluminium	Ø 27.2 mm	400 mm	noir



Réf 508524

safety level

5

TIGE DE SELLE - DEPORT 0 MM **NOUVEAUTÉ**

Référence	Matière	Ø Tube	Longueur tube	Couleur
508518	aluminium	Ø 27.2 mm	400 mm	noir
508519	aluminium	Ø30.9 mm	400 mm	noir
508520	aluminium	Ø31.6 mm	400 mm	noir



safety level

5

TIGE DE SELLE - DEPORT 10 MM **NOUVEAUTÉ**

Référence	Matière	Ø Tube	Longueur tube	Couleur
508522	aluminium	Ø 30.9 mm	400 mm	noir
508523	aluminium	Ø 31.6 mm	400 mm	noir



Réf 511465

safety level

5

TIGE DE SELLE - ATAR - DEPORT 15 MM **NOUVEAUTÉ**

Référence	Matière	Ø Tube	Longueur tube	Couleur
511465	aluminium	Ø 31.6 mm	550 mm	noir
511466	aluminium	Ø 33.9 mm	550 mm	noir
511467	aluminium	Ø 34.9 mm	550 mm	noir



Réf 381693



ALU - NOIR

Référence	Matière	Ø Tube	Longueur tube	Couleur
381693	aluminium	Ø 27.2 mm	400 mm	noir



Tiges de selles

Seats posts

Route / VTT

ergotec



Référence	Ø Tube	Longueur tube	Matière	Couleur
7350	Ø 25.0 mm	350 mm	aluminium	argent
7351	Ø 25.2 mm	350 mm	aluminium	argent
7352	Ø 25.4 mm	350 mm	aluminium	argent
7353	Ø 25.6 mm	350 mm	aluminium	argent
7355	Ø 26.0 mm	350 mm	aluminium	argent
255574	Ø 27.0 mm	350 mm	aluminium	argent
7360	Ø 27.2 mm	300 mm	aluminium	argent
460474	Ø 28.4 mm	350 mm	aluminium	argent
460475	Ø 28.6 mm	350 mm	aluminium	argent



Référence	Ø Tube	Longueur tube	Matière	Couleur
255560	Ø 26.2 mm	350 mm	aluminium	argent
7357	Ø 26.4 mm	350 mm	aluminium	argent
7358	Ø 26.6 mm	350 mm	aluminium	argent
7359	Ø 26.8 mm	350 mm	aluminium	argent
460476	Ø 29.2 mm	350 mm	aluminium	argent
460477	Ø 29.4 mm	350 mm	aluminium	argent
460481	Ø 30.0 mm	350 mm	aluminium	argent
460505	Ø 30.2 mm	350 mm	aluminium	argent
460506	Ø 30.6 mm	350 mm	aluminium	argent
460507	Ø 30.8 mm	350 mm	aluminium	argent
460508	Ø 31.6 mm	350 mm	aluminium	argent



Référence	Ø Tube	Longueur tube	Matière	Couleur
461027	Ø 25.4 mm	350 mm	aluminium	noir
488294	Ø 27.2 mm	300 mm	aluminium	noir
460980	Ø 27.2 mm	350 mm	aluminium	noir
489659	Ø 29.8 mm	350 mm	aluminium	noir
486056	Ø 30,4 mm	300 mm	aluminium	noir
487325	Ø 30.9 mm	350 mm	aluminium	noir
479108	Ø 31.6 mm	350 mm	aluminium	noir



ergotec

Référence	Ø Tube	Longueur tube	Matière	Couleur
7354	Ø 25.8 mm	350 mm	aluminium	noir
485648	Ø 30.0 mm	300 mm	aluminium	noir



Ref. 489660

Matière	aluminium
Ø Tube	Ø 27.0 mm
Longueur tube	350 mm
Couleur	noir



Ref. 488294

Matière	aluminium
Ø Tube	Ø 27.2 mm
Longueur tube	300 mm
Couleur	noir

PNEUMATIQUES

ROUES

TRANSMISSION

FREINAGE

PÉRIPHÉRIQUES

ATELIER

ACCESSOIRES

ÉLECTRONIQUE

ÉQUIPEMENTS DU CYCLISTE

VTT / VTC - Tige de selle télescopique réglable

ergoteco

UP AND DOWN RC

NOUVEAUTÉ *safety level*

6

Référence	Ø Tube	Longueur tube	Hauteur de sortie	Matière	Couleur
517439	Ø 27,2 mm	400 mm	210/280	aluminium	noir
517440	Ø 31,6 mm	410 mm	210/310	aluminium	noir



Réf 517439

Réf 517440

UP AND DOWN

NOUVEAUTÉ *safety level*

6

Référence	Ø Tube	Longueur tube	Hauteur de sortie	Matière	Couleur
517441	Ø 27,2 mm	390 mm	100/265	aluminium	noir
517442	Ø 31.6 mm	400 mm	200/310	aluminium	noir



Réf 517441

Réf 517442

Sélection
CGN

TIGE DE SELLE RÉGLABLE AJUSTABLE

Ref. 489662



Ref. 489663



Ø Tube	Longueur tube	Matière	Couleur
Ø 27.2 mm	425 mm	aluminium	noir
Ø 31.6 mm	445 mm	aluminium	noir

avec manette au guidon 100/55

VTT / VTC - Tige de selle suspension parallélogramme

ergoteco

NOUVEAUTÉ *safety level*

5

Référence	Ø Tube	Longueur tube	Décalage	Matière	Couleur
517436	Ø 27,2 mm	350 mm	30-60 mm	aluminium	noir
517437	Ø 30,9 mm	350 mm	30-60 mm	aluminium	noir
517438	Ø 31.6 mm	350 mm	30-60 mm	aluminium	noir



Réf 517436

Réf 517437

Réf 517438



Tiges de selles

Seats posts

VTT / VTC

Sélection
CGN

TIGE DE SELLE SUSPENSION PARALLELOGRAMME

Référence	Matière	Ø Tube	Longueur tube	Couleur	Débattement
499027	aluminium	27.2 mm	350 mm	noir	36 mm



Sélection
CGN

TIGE DE SELLE SUSPENSION AVEC RESSORT

Référence	Matière	Ø Tube	Longueur tube	Couleur
459524	aluminium	Ø 25.4 mm	350 mm	argent
450585	aluminium	Ø 27.2 mm	350 mm	noir



Réf. 459524



Réf. 450585

Optimiz
MOBILITE TO MOVE

TIGE DE SELLE SUSPENSION AVEC RESSORT

Référence	Matière	Ø Tube	Longueur tube	Couleur
489586	aluminium	Ø 30.9 mm	350 mm	noir



PNEUMATIQUES

ROUES

TRANSMISSION

FREINAGE

PÉRIPHÉRIQUES

ATELIER

ACCESSOIRES

ÉLECTRONIQUE

ÉQUIPEMENTS
DU CYCLISTE

ergotec**TIGE DE SELLE SANS CHARIOT**

Référence	Matière	Ø Tube	Longueur tube	Couleur
489652	acier	Ø 22.0 mm	400 mm	argent
479107	acier	Ø 25.0 mm	240 mm	argent



Réf. 489652



Réf. 479107

ergotec**TIGE DE SELLE SANS CHARIOT**

Référence	Matière	Ø Tube	Longueur tube	Couleur
489654	aluminium	Ø 25.4 mm	300 mm	noir
489655	aluminium	Ø 25.4 mm	300 mm	argent
489656	aluminium	Ø 27.2 mm	300 mm	noir
489657	aluminium	Ø 27.2 mm	300 mm	argent
489658	aluminium	Ø 28.6 mm	300 mm	argent

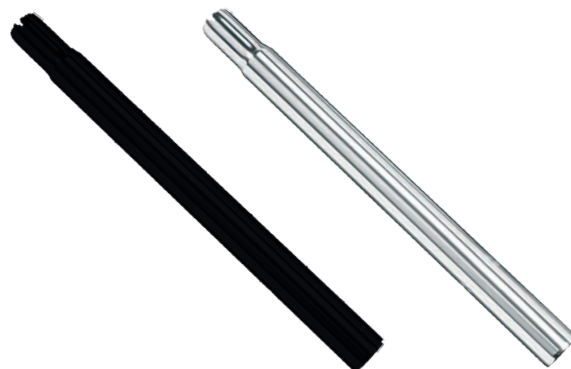
Sélection
CGN**TIGE DE SELLE SANS CHARIOT**

Référence	Matière	Ø Tube	Longueur tube	Couleur
5591	acier	Ø 25.4 mm	250 mm	argent



Réf. 5591



Accessoires tiges de selles

Seats posts

Accessoires

Sélection
CGN

CHARIOT DE SELLE

5594 acier argent

517739 acier noir

NOUVEAUTÉ



Réf. 5594



Réf. 517739

Sélection
CGN

BLOCAGE RAPIDE DE SELLE

489572 aluminium noir Longueur 50 mm

7393 aluminium argent et noir Longueur 50 mm



Sélection
CGN

COLLIER TIGE DE SELLE ALUMINIUM ROUTE/VTT/VTC

ergotec



Ref. 458928



Ref. 468711



Ref. 480534



Ref. 479111

Ø Tube	Ø 31.8 mm	Ø 34.9 mm	Ø 34.9 mm
Couleur	noir	noir	noir
	serrage CHC	serrage CHC	serrage CHC

Ø Tube	Ø 31.8 mm
Couleur	argent
	serrage CHC

Sélection
CGN

COLLIER TIGE DE SELLE ALUMINIUM 6061 ROUTE/VTT/VTC



Ref. 489647



Ref. 489651

Ø Tube	Ø 31.8 mm	Ø 34.9 mm
Couleur	noir	noir
	serrage CHC	serrage CHC

PNEUMATIQUES

ROUES

TRANSMISSION

FREINAGE

PÉRIPHÉRIQUES

ATELIER

ACCESSOIRES

ÉLECTRONIQUE

ÉQUIPEMENTS
DU CYCLISTE

Accessoires

Sélection
CGN

COLLIER TIGE DE SELLE ALUMINIUM ROUTE/VTT/VTC



Ref. 491976



Ref. 491977

Ø Tube	Ø 31.8 mm	Ø 34.9 mm
Couleur	noir	noir
	avec fixation porte-bagage arrière	avec fixation porte-bagage arrière
	serrage CHC	serrage CHC

ergotec

COLLIER TIGE DE SELLE ALUMINIUM ROUTE/VTT/VTC



Ref. 503676

Ø Tube	Ø 28.6 mm
Couleur	noir
	serrage CHC

ergotec

COLLIER TIGE DE SELLE ALUMINIUM 6061 VTT/VTC



Ref. 489640



Ref. 489641

Ø Tube	Ø 31.8 mm	Ø 34.9 mm
Couleur	noir/rouge	noir/rouge
	serrage rapide	serrage rapide



Accessoires Tiges de selles

Seats posts

Accessoires

+ PRODUIT

Grand levier pour un serrage rapide. + pratique pour les loueurs.

Sélection
CGN

COLLIER TIGE DE SELLE ALUMINIUM VTT/VTC



Ref. 441452



Ref. 484708



Ref. 441450

Ø Tube	Ø 28.6 mm	Ø 31.8 mm	Ø 31.8 mm
Couleur	argent	noir	noir
	serrage rapide	serrage rapide	serrage rapide
		Levier 100 mm (special loueur)	



Ref. 441453



Ref. 441454



Ref. 441451

Ø Tube	Ø 31.8 mm	Ø 34.9 mm	Ø 34.9 mm
Couleur	argent	argent	noir
	serrage rapide	serrage rapide	serrage rapide

PNEUMATIQUES

ROUES

TRANSMISSION

FREINAGE

PÉRIPHÉRIQUES

ATELIER

ACCESSOIRES

ÉLECTRONIQUE

ÉQUIPEMENTS
DU CYCLISTE

Accessoires

Sélection
CGN

COLLIER TIGE DE SELLE ALUMINIUM BMX



Ref. 487788



Ref. 491838

Ø Tube	Ø 25.4 mm	Ø 25.4 mm
Couleur	noir	noir
	serrage CHC	serrage rapide

Sélection
CGN

VIS PANS 6 CREUX POUR SERRAGE POTENCE/COLLIER/TIGE DE SELLE

489680	inox CHC	Ø M5x35	x1
489679	inox CHC	Ø M6x30	x1
489681	inox CHC	Ø M6x35	x1



Réf. 489680



Réf. 489681

Sélection
CGN

RÉDUCTEUR TIGE DE SELLE ARGENT

459525	Ø 25.4/27 mm	489632	Ø 27.2/29.0 mm	489636	Ø 27.2/30.8 mm
459526	Ø 25.4/26.6 mm	383438	Ø 27.2/29.2 mm	489637	Ø 27.2/30.9 mm
459527	Ø 25.4/26.8 mm	489633	Ø 27.2/29.8 mm	489638	Ø 27.2/31.2 mm
459528	Ø 25.4/27.0 mm	383476	Ø 27.2/30.0 mm	383533	Ø 27.2/31.4 mm
383419	Ø 27.2/28.6 mm	383487	Ø 27.2/30.2mm	383548	Ø 27.2/31.6 mm
489631	Ø 27.2/28.8 mm	489634	Ø 27.2/30.4 mm	383552	Ø 27.2/31.8 mm
		489635	Ø 27.2/30.6 mm	489639	Ø 31.6/34.9 mm





Accessoires Tiges de selles

Seats posts

Couvre-selles



NOUVEAUTÉ

Ref. 503578

Médium - Gel à mémoire de forme
Avec cordon serrage

- ✓ Largeur : 192 mm
- ✓ Longueur : 277 mm



NOUVEAUTÉ

Ref. 503579

Large - Gel à mémoire de forme
Avec cordon serrage

- ✓ Largeur : 220 mm
- ✓ Longueur : 248 mm



Ref. 501558

Loisir - COPRISELLA TOURING



NOUVEAUTÉ

Ref. 501559

ROUTE/VTT - COPRISELLA TOURING

PNEUMATIQUES

ROUES

TRANSMISSION

FREINAGE

PÉRIPHÉRIQUES

ATELIER

ACCESSOIRES

ÉLECTRONIQUE

ÉQUIPEMENTS
DU CYCLISTE

Couvre-selles



NOUVEAUTÉ
Ref. 516859

Large - Gel
Avec cordon serrage

- ✓ Largeur : 250 mm
- ✓ Longueur : 280 mm



NOUVEAUTÉ
Ref. 516860

Médium - Gel
Avec cordon serrage

- ✓ Largeur : 200 mm
- ✓ Longueur : 290 mm



NOUVEAUTÉ
Ref. 516861

Étroit - Gel
Avec cordon serrage

- ✓ Largeur : 170 mm
- ✓ Longueur : 290 mm



Ref. 495172

Médium - Gel à mémoire de forme
Avec cordon serrage

- ✓ Largeur : 200 mm
- ✓ Longueur : 270 mm



Ref. 495173

Large - Gel à mémoire de forme
Avec cordon serrage

- ✓ Largeur : 210 mm
- ✓ Longueur : 290 mm



Couvre-selles



Ref. 480837

Médium - Coussinets en gel et cordon de serrage

- ✓ Largeur : 200 mm
- ✓ Longueur : 280 mm



Ref. 480836

Large - Coussinets en gel et cordon de serrage

- ✓ Largeur : 240 mm
- ✓ Longueur : 280 mm



Ref. 498529

Etroit - Coussinets en gel et cordon serrage

- ✓ Largeur : 160 mm
- ✓ Longueur : 270 mm



Ref. 498530

Etroit - Coussinets en gel et cordon serrage

- ✓ Largeur : 190 mm
- ✓ Longueur : 270 mm

Route / VTT



NOUVEAUTÉ
Ref. 516939

VIVO REFLECTIVE ATHLETIC - mixte

- ✓ Poids : 375 g
- ✓ Largeur : 160 mm
- ✓ Longueur : 249 mm
- ✓ Technologie : Foam Matrix / Ergonomic channel
- ✓ Un film réfléchissant scellé à l'arrière de la selle



NOUVEAUTÉ
Ref. 516941

REMED SPORT ATHLETIC - mixte

- ✓ Poids : 316 g
- ✓ Largeur : 136 mm
- ✓ Longueur : 287 mm
- ✓ Technologie : Mousse à mémoire de forme
- ✓ Découpe centrale pour le périnée



Ref. 7386

MACH - mixte

- ✓ Poids : 315 g
- ✓ Largeur : 140 mm
- ✓ Longueur : 268 mm
- ✓ Système de clip à l'arrière pour y accrocher une sacoche de selle
- ✓ Technologie : Royalgel™
Réduction des pics de pression de 40%



Ref. 451772

LOOK'IN ATHLETIC - mixte

- ✓ Poids : 449 g
- ✓ Largeur : 144 mm
- ✓ Longueur : 246 mm
- ✓ Technologie : Royalgel™
Réduction des pics de pression de 40%
- ✓ Système de clip à l'arrière pour y accrocher une sacoche de selle



Selles Route / VTT

Saddles

Route / VTT



Ref. 492105

1322 ALL ROAD - noir/jaune

- ✓ Poids : 250 g
- ✓ Largeur : 135 mm
- ✓ Longueur : 275 mm
- ✓ Rail : Acier
- ✓ Matière : Cuir synthétique
- ✓ Rembourrage : Flex PU



Ref. 492108

1322 ALL ROAD - noir/rouge

- ✓ Poids : 250 g
- ✓ Largeur : 135 mm
- ✓ Longueur : 275 mm
- ✓ Rail : Acier
- ✓ Matière : Cuir synthétique
- ✓ Rembourrage : Flex PU



Ref. 492104

1322 ALL ROAD - noir/blanc

- ✓ Poids : 250 g
- ✓ Largeur : 135 mm
- ✓ Longueur : 275 mm
- ✓ Rail : Acier
- ✓ Matière : Cuir synthétique
- ✓ Rembourrage : Flex PU



Ref. 492103

1410 MAX LIBERTY - noir

- ✓ Poids : 290 g
- ✓ Largeur : 145 mm
- ✓ Longueur : 275 mm
- ✓ Rail : Acier
- ✓ Matière : Cuir synthétique
- ✓ Rembourrage : Flex PU



Ref. 505384

Selle confort mixte noire

- ✓ Poids : 605 g
- ✓ Largeur : 138 mm
- ✓ Longueur : 272 mm
- ✓ Rail : Acier
- ✓ Matière : Synthétique
- ✓ Rembourrage : Flex PU

PNEUMATIQUES

ROUES

TRANSMISSION

FREINAGE

PÉRIPHÉRIQUES

ATELIER

ACCESSOIRES

ÉLECTRONIQUE

ÉQUIPEMENTS
DU CYCLISTE

Route / Fixie



Ref. 492088

SK031 - noir

- ✓ Poids : 338 g
- ✓ Largeur : 160 mm
- ✓ Longueur : 285 mm
- ✓ Rail : Acier
- ✓ Matière : Cuir synthétique
- ✓ Rembourrage : Flex PU



Ref. 492091

SK031 - blanc

- ✓ Poids : 338 g
- ✓ Largeur : 160 mm
- ✓ Longueur : 285 mm
- ✓ Rail : Acier
- ✓ Matière : Cuir synthétique
- ✓ Rembourrage : Flex PU



Ref. 492093

SK031 - marron

- ✓ Poids : 338 g
- ✓ Largeur : 160 mm
- ✓ Longueur : 285 mm
- ✓ Rail : Acier
- ✓ Matière : Cuir synthétique
- ✓ Rembourrage : Flex PU



Ref. 492342

blanc - imitation cuir/rivets inox

- ✓ Poids : 290 g
- ✓ Largeur : 150 mm



Ref. 492343

noir - imitation cuir/rivets inox

- ✓ Longueur : 275 mm
- ✓ Rail : Acier



Ref. 492346

orange - imitation cuir/rivets inox

- ✓ Matière : Cuir synthétique
- ✓ Rembourrage : PPE Composite



Ref. 492348

rouge - imitation cuir/rivets inox

- ✓ Poids : 290 g
- ✓ Largeur : 150 mm



Ref. 492349

marron - imitation cuir/rivets inox

- ✓ Longueur : 275 mm
- ✓ Rail : Acier



Ref. 492350

bleu - imitation cuir/rivets inox

- ✓ Matière : Cuir synthétique
- ✓ Rembourrage : PPE Composite

VTT / FATBIKE



Ref. 492094

4010 FAT BIKE - noir



- ✓ Poids : 305 g
- ✓ Largeur : 150 mm
- ✓ Longueur : 280 mm
- ✓ Rail : Acier
- ✓ Matière : Cuir synthétique
- ✓ Rembourrage : Flex PU



Selles / Urbain / Tradi

Saddles City/ Traditional

Urbain / Tradi



Infos techniques

Relaxed = selle a 90°
Moderate = selle a 60°
Athletic = selle a 45°



+ PRODUIT



FOAM MATRIX

La structure cellulaire ouverte de la matrice de mousse confère une élasticité et une respirabilité accrues qui garantissent une selle durable et confortable.



NOUVEAUTÉ
Ref. 516927



NOUVEAUTÉ
Ref. 516928



NOUVEAUTÉ
Ref. 516929



EXPLORA MODERATE - mixte

EXPLORA RELAXED - mixte

ELLIPSE MODERATE - homme

- ✓ Poids : 415 g
- ✓ Largeur : 171 mm
- ✓ Longueur : 273 mm
- ✓ Suspension : Thermoplastique (absorption des chocs)
- ✓ Technologie : Royalgel™ Réduction des pics de pression de 40 %
- ✓ Système de clip arrière pour y accrocher une sacoche de selle
- ✓ Étanche à 100%

- ✓ Poids : 598 g
- ✓ Largeur : 252 mm
- ✓ Longueur : 218 mm
- ✓ Suspension : Thermoplastique (absorption des chocs)
- ✓ Technologie : Royalgel™ Réduction des pics de pression de 40 %
- ✓ Système de clip arrière pour y accrocher une sacoche de selle
- ✓ Étanche à 100%

- ✓ Poids : 474 g
- ✓ Largeur : 180 mm
- ✓ Longueur : 276 mm
- ✓ Suspension : Élastomère (absorption des chocs)
- ✓ Technologie : 3D Skingel système flexible où le Royalgel™ est placé en fonction de l'anatomie
- ✓ Découpe centrale pour le périnée
- ✓ Système de clip arrière pour y accrocher une sacoche de selle
- ✓ Étanche à 100%



NOUVEAUTÉ
Ref. 516931



NOUVEAUTÉ
Ref. 516933



NOUVEAUTÉ
Ref. 516934



ELLIPSE MODERATE - femme

RESPIRO MODERATE - homme

RESPIRO MODERATE - femme

- ✓ Poids : 475 g
- ✓ Largeur : 197 mm
- ✓ Longueur : 260 mm
- ✓ Suspension : Élastomère (absorption des chocs)
- ✓ Technologie : 3D Skingel système flexible où le Royalgel™ est placé en fonction de l'anatomie
- ✓ Découpe centrale pour le périnée
- ✓ Système de clip arrière pour y accrocher une sacoche de selle
- ✓ Étanche à 100%

- ✓ Poids : 496 g
- ✓ Largeur : 182 mm
- ✓ Longueur : 282 mm
- ✓ Suspension : Élastomère (absorption des chocs)
- ✓ Technologie : Royalgel™ Réduction des pics de pression de 40 %
- ✓ Découpe centrale ventilée pour le périnée
- ✓ Système de clip arrière pour y accrocher une sacoche de selle
- ✓ Étanche à 100%

- ✓ Poids : 771 g
- ✓ Largeur : 227 mm
- ✓ Longueur : 256 mm
- ✓ Suspension : Élastomère (absorption des chocs)
- ✓ Technologie : Royalgel™ Réduction des pics de pression de 40 %
- ✓ Découpe centrale ventilée pour le périnée
- ✓ Système de clip arrière pour y accrocher une sacoche de selle
- ✓ Étanche à 100%

PNEUMATIQUES

ROUES

TRANSMISSION

FREINAGE

PÉRIPHÉRIQUES

ATELIER

ACCESSOIRES

ÉLECTRONIQUE

ÉQUIPEMENTS DU CYCLISTE

Urbain / Tradi



+ PRODUIT

Technologie Royalgel™



NOUVEAUTÉ

Ref. 516935

PREMIUM DRIFTER STRENGTEX RELAXED
- mixte

- ✓ Poids : 1133 g
- ✓ Largeur : 246 mm
- ✓ Longueur : 271 mm
- ✓ Suspension : Double springs
(Ils garantissent une excellente suspension)
- ✓ Technologie : Royalgel™
Réduction des pics de pression de 40%
- ✓ Étanche à 100%



NOUVEAUTÉ

Ref. 516936

CLASSIC AVENUE MODERATE - homme

- ✓ Poids : 462 g
- ✓ Largeur : 158 mm
- ✓ Longueur : 462 mm
- ✓ Suspension : Élastomère (absorption des chocs)
- ✓ Technologie : Royalgel™
Réduction des pics de pression de 40%
- ✓ Système de clip arrière pour y accrocher une sacoche de selle
- ✓ Étanche à 100%



NOUVEAUTÉ

Ref. 516937

CLASSIC AVENUE MODERATE - femme

- ✓ Poids : 643 g
- ✓ Largeur : 184 mm
- ✓ Longueur : 258 mm
- ✓ Suspension : Élastomère (absorption des chocs)
- ✓ Technologie : Royalgel™
Réduction des pics de pression de 40%
- ✓ Système de clip à l'arrière pour y accrocher une sacoche de selle
- ✓ Étanche à 100%



NOUVEAUTÉ

Ref. 516938

CLASSIC AVENUE MODERATE - mixte

- ✓ Poids : 706 g
- ✓ Largeur : 218 mm
- ✓ Longueur : 267 mm
- ✓ Suspension : Élastomère (absorption des chocs)
- ✓ Technologie : Royalgel™
Réduction des pics de pression de 40%
- ✓ Étanche à 100%



NOUVEAUTÉ

Ref. 516940

CLASSIC WITCH RELAXED - mixte

- ✓ Poids : 651 g
- ✓ Largeur : 243 mm
- ✓ Longueur : 260 mm
- ✓ Suspension : Double springs (Ils garantissent une excellente suspension)
- ✓ Technologie : Foam Matrix
- ✓ Flexibilité et aération auto-régulée
- ✓ Étanche à 100%



Selles / Urbain / Tradi

Saddles City/ Traditional

Urbain / Tradi



+ PRODUIT

Technologie Royalgel™



NOUVEAUTÉ
Ref. 516942

REMED TREKKING MODERATE - mixte

- ✓ Poids : 578 g
- ✓ Largeur : 189 mm
- ✓ Longueur : 257 mm
- ✓ Suspension : Élastomère (absorption des chocs)
- ✓ Technologie : Mousse à mémoire de forme
- ✓ Découpe centrale pour le périnée



NOUVEAUTÉ
Ref. 516943

REMED CITY RELAXED - mixte

- ✓ Poids : 633 g
- ✓ Largeur : 207 mm
- ✓ Longueur : 249 mm
- ✓ Suspension : Élastomère (absorption des chocs)
- ✓ Technologie : Mousse à mémoire de forme
- ✓ Découpe centrale pour le périnée



Ref. 476420

RESPIRO RELAXED SOFT GEL - femme

- ✓ Poids : 771 g
- ✓ Largeur : 227 mm
- ✓ Longueur : 256 mm
- ✓ Suspension : Élastomère (absorption des chocs)
- ✓ Technologie : Royalgel™
Réduction des pics de pression de 40%
- ✓ Système de clip à l'arrière pour y accrocher une sacoche de selle
- ✓ Découpe centrale pour le périnée
- ✓ Étanche à 100%



Ref. 504485

LOOK'IN MODERATE GEL - homme

- ✓ Poids : 555 g
- ✓ Largeur : 185 mm
- ✓ Longueur : 282 mm
- ✓ Suspension : Élastomère (absorption des chocs)
- ✓ Technologie : Royalgel™
Réduction des pics de pression de 40%
- ✓ Système de clip à l'arrière pour y accrocher une sacoche de selle
- ✓ Étanche à 100%

PNEUMATIQUES

ROUES

TRANSMISSION

FREINAGE

PÉRIPHÉRIQUES

ATELIER

ACCESSOIRES

ÉLECTRONIQUE

ÉQUIPEMENTS
DU CYCLISTE

Urbain / Tradi



NOUVEAUTÉ

Ref. 505342

CLASSIC FLOAT ATHLETIC - mixte

- ✓ Poids : 382 g
- ✓ Largeur : 161 mm
- ✓ Longueur : 267 mm
- ✓ Technologie : Mousse à mémoire de forme
- ✓ Découpe centrale pour le périnée
- ✓ Système de clip arrière pour y accrocher une sacoche de selle
- ✓ Étanche à 100%



NOUVEAUTÉ

Ref. 505343

CLASSIC FLOAT MODERATE - homme

- ✓ Poids : 541 g
- ✓ Largeur : 183 mm
- ✓ Longueur : 282 mm
- ✓ Suspension : Élastomère (absorption des chocs)
- ✓ Technologie : Mousse à mémoire de forme
- ✓ Découpe centrale pour le périnée
- ✓ Système de clip arrière pour y accrocher une sacoche de selle
- ✓ Étanche à 100%



NOUVEAUTÉ

Ref. 505344

CLASSIC FLOAT MODERATE - femme

- ✓ Poids : 547 g
- ✓ Largeur : 200 mm
- ✓ Longueur : 263 mm
- ✓ Suspension : Élastomère (absorption des chocs)
- ✓ Technologie : Mousse à mémoire de forme
- ✓ Découpe centrale pour le périnée
- ✓ Système de clip arrière pour y accrocher une sacoche de selle
- ✓ Étanche à 100%



NOUVEAUTÉ

Ref. 505345

CLASSIC FLOAT RELAXED - mixte

- ✓ Poids : 628 g
- ✓ Largeur : 228 mm
- ✓ Longueur : 251 mm
- ✓ Suspension : Élastomère (absorption des chocs)
- ✓ Technologie : Mousse à mémoire de forme
- ✓ Découpe centrale pour le périnée
- ✓ Système de clip arrière pour y accrocher une sacoche de selle
- ✓ Étanche à 100%



Selles / Urbain / Tradi

Saddles City/ Traditional

Urbain / Tradi



NOUVEAUTÉ

Ref. 505347

LOOKIN 3D MODERATE - homme

- ✓ Poids : 470 g
- ✓ Largeur : 183 mm
- ✓ Longueur : 284 mm
- ✓ Suspension : Flexite System (absorption des chocs)
- ✓ Technologie : 3D Skingel système flexible où le Royalgel™ est placé en fonction de l'anatomie
- ✓ Système de clip arrière pour y accrocher une sacoche de selle
- ✓ Étanche à 100%



NOUVEAUTÉ

Ref. 505348

LOOKIN 3D MODERATE - femme

- ✓ Poids : 475 g
- ✓ Largeur : 202 mm
- ✓ Longueur : 268 mm
- ✓ Suspension : Flexite System (absorption des chocs)
- ✓ Technologie : 3D Skingel système flexible où le Royalgel™ est placé en fonction de l'anatomie
- ✓ Système de clip arrière pour y accrocher une sacoche de selle
- ✓ Étanche à 100%



NOUVEAUTÉ

Ref. 505349

LOOKIN 3D RELAXED - mixte

- ✓ Poids : 839 g
- ✓ Largeur : 225 mm
- ✓ Longueur : 260 mm
- ✓ Suspension : Élastomère (absorption des chocs)
- ✓ Technologie : Flexite System (absorption des chocs)
- ✓ Système de clip arrière pour y accrocher une sacoche de selle
- ✓ Étanche à 100%



Ref. 468408

LOOK'IN MODERATE - femme

- ✓ Poids : 620 g
- ✓ Largeur : 198 mm
- ✓ Longueur : 269 mm
- ✓ Suspension : Élastomère (absorption des chocs)
- ✓ Technologie : Royalgel™ Réduction des pics de pression de 40%
- ✓ Système de clip à l'arrière pour y accrocher une sacoche de selle
- ✓ Étanche à 100%



Ref. 500368

LOOK'IN RELAXED - mixte

- ✓ Poids : 780 g
- ✓ Largeur : 228 mm
- ✓ Longueur : 260 mm
- ✓ Suspension : Élastomère (absorption des chocs)
- ✓ Technologie : Royalgel™ Réduction des pics de pression de 40%
- ✓ Système de clip arrière pour y accrocher une sacoche de selle
- ✓ Étanche à 100%



Ref. 500371

ELLIPSE RELAXED - mixte

- ✓ Poids : 638 g
- ✓ Largeur : 223 mm
- ✓ Longueur : 251 mm
- ✓ Suspension : Élastomère (absorption des chocs)
- ✓ Technologie : Royalgel™ Réduction des pics de pression de 40%
- ✓ Découpe centrale pour le périnée
- ✓ Système de clip arrière pour y accrocher une sacoche de selle
- ✓ Étanche à 100%

PNEUMATIQUES

ROUES

TRANSMISSION

FREINAGE

PÉRIPHÉRIQUES

ATELIER

ACCESSOIRES

ÉLECTRONIQUE

ÉQUIPEMENTS DU CYCLISTE

Urbain / Tradi



Ref. 504487

DRIFTER PLUS RELAXED - mixte

- ✓ Poids : 1133 g
- ✓ Largeur : 246 mm
- ✓ Longueur : 271 mm
- ✓ Suspension : Double ressorts
- ✓ Technologie : Royalgel™
Réduction des pics de pression de 40%
- ✓ Étanchéité de la selle à 100%



Ref. 503574

FREEWAY FIT ATHLETIC - mixte

- ✓ Poids : 576 g
- ✓ Largeur : 210 mm
- ✓ Longueur : 257 mm
- ✓ Technologie : Mousse à mémoire de forme
- ✓ Système de clip à l'arrière pour y accrocher une sacoche de selle
- ✓ Étanche à 100%



Ref. 484507

CONFORT ALPINE - mixte

- ✓ Poids : 450 g
- ✓ Largeur : 158 mm
- ✓ Longueur : 256 mm
- ✓ Technologie : Royalgel™
Réduction des pics de pression de 40%



Ref. 503575

FREEWAY FIT RELAXED - mixte

- ✓ Poids : 465 g
- ✓ Largeur : 210 mm
- ✓ Longueur : 257 mm
- ✓ Rail : Acier
- ✓ Technologie : Mousse à mémoire de forme
- ✓ Système de clip à l'arrière pour y accrocher une sacoche de selle
- ✓ Étanche à 100%



Ref. 488961

FREEWAY FIT - femme

- ✓ Poids : 524 g
- ✓ Largeur : 186 mm
- ✓ Longueur : 260 mm
- ✓ Rail : Acier
- ✓ Technologie : Mousse à mémoire de forme
- ✓ Système de clip à l'arrière pour y accrocher une sacoche de selle
- ✓ Étanche à 100%



Ref. 488966

FREEWAY FIT - homme

- ✓ Poids : 490 g
- ✓ Largeur : 160 mm
- ✓ Longueur : 273 mm
- ✓ Rail : Acier
- ✓ Technologie : Mousse à mémoire de forme
- ✓ Système de clip à l'arrière pour y accrocher une sacoche de selle
- ✓ Étanche à 100%



Selles / Urbain / Tradi

Saddles City/ Traditional

Urbain / Tradi



Ref. 494366

CONFORT ONDINA - mixte

- ✓ Poids : 720 g
- ✓ Largeur : 214 mm
- ✓ Longueur : 253 mm
- ✓ Suspension : Double ressort en spirale
- ✓ Technologie : Royalgel™
Réduction des pics de pression de 40%
- ✓ Système de clip à l'arrière pour y accrocher une sacoche de selle
- ✓ Étanche à 100%



Ref. 504488

HOLLAND GEL RELAXED - mixte

- ✓ Poids : 690 g
- ✓ Largeur : 219 mm
- ✓ Longueur : 247 mm
- ✓ Suspension : Double ressort
- ✓ Technologie : Royalgel™
Réduction des pics de pression de 40%
- ✓ Système de clip à l'arrière pour y accrocher une sacoche de selle
- ✓ Étanche à 100%



NOUVEAUTÉ
Ref. 507339

6250 LYRA GEL- mixte

- ✓ Poids : 365 g
- ✓ Largeur : 205 mm
- ✓ Longueur : 270 mm
- ✓ Rail : Acier
- ✓ Matière : Cuir synthétique
- ✓ Rembourrage : Flex PU
- ✓ Découpe centrale pour le périnée



NOUVEAUTÉ
Ref. 507340

6250 LYRA - mixte

- ✓ Poids : 500 g
- ✓ Largeur : 205 mm
- ✓ Longueur : 270 mm
- ✓ Rail : Acier
- ✓ Matière : Cuir synthétique
- ✓ Rembourrage : Flex PU
- ✓ Découpe centrale pour le périnée



NOUVEAUTÉ
Ref. 507341

6200 ASOLA - mixte

- ✓ Poids : 375 g
- ✓ Largeur : 205 mm
- ✓ Longueur : 270 mm
- ✓ Rail : Acier
- ✓ Matière : Cuir synthétique
- ✓ Rembourrage : Flex PU

PNEUMATIQUES

ROUES

TRANSMISSION

FREINAGE

PÉRIPHÉRIQUES

ATELIER

ACCESSOIRES

ÉLECTRONIQUE

ÉQUIPEMENTS
DU CYCLISTE

Urbain / Tradi



NOUVEAUTÉ

Ref. 507342

6150 SOLAR- mixte avec poignée

- ✓ Poids : 372 g
- ✓ Largeur : 205 mm
- ✓ Longueur : 260 mm
- ✓ Rail : Acier
- ✓ Matière : Cuir synthétique
- ✓ Rembourrage : Flex PU



NOUVEAUTÉ

Ref. 510017

6150 SOLAR - mixte avec poignée

- ✓ Poids : 375 g
- ✓ Largeur : 200 mm
- ✓ Longueur : 260 mm
- ✓ Rail : Acier
- ✓ Matière : Cuir synthétique
- ✓ Rembourrage : Flex PU



NOUVEAUTÉ

Ref. 508316

6055 NEVEA PLUS - mixte

- ✓ Poids : 465 g
- ✓ Largeur : 200 mm
- ✓ Longueur : 260 mm
- ✓ Rail : Acier
- ✓ Suspension : Élastomère (absorption des chocs)
- ✓ Matière : Cuir synthétique
- ✓ Rembourrage : Flex PU



NOUVEAUTÉ

Ref. 508317

6205 ASOLA PLUS - mixte

- ✓ Poids : 460 g
- ✓ Largeur : 200 mm
- ✓ Longueur : 270 mm
- ✓ Rail : Acier
- ✓ Suspension : Élastomère (absorption des chocs)
- ✓ Matière : Cuir synthétique
- ✓ Rembourrage : Flex PU



NOUVEAUTÉ

Ref. 508318

6075 NEVEO PLUS - mixte

- ✓ Poids : 470 g
- ✓ Largeur : 180 mm
- ✓ Longueur : 270 mm
- ✓ Rail : Acier
- ✓ Suspension : Élastomère (absorption des chocs)
- ✓ Matière : Cuir synthétique
- ✓ Rembourrage : Flex PU



NOUVEAUTÉ

Ref. 510021

6300 MULA - mixte

- ✓ Poids : 365 g
- ✓ Largeur : 205 mm
- ✓ Longueur : 270 mm
- ✓ Rail : Acier
- ✓ Matière : Cuir synthétique
- ✓ Rembourrage : Flex PU



NOUVEAUTÉ

Ref. 510023

6025 ALTHEO PLUS - mixte

- ✓ Poids : 455 g
- ✓ Largeur : 170 mm
- ✓ Longueur : 260 mm
- ✓ Rail : Acier
- ✓ Suspension : Élastomère (absorption des chocs)
- ✓ Matière : Cuir synthétique
- ✓ Rembourrage : Flex PU



NOUVEAUTÉ

Ref. 510027

6025 ALTHEA PLUS - mixte

- ✓ Poids : 490 g
- ✓ Largeur : 200 mm
- ✓ Longueur : 260 mm
- ✓ Rail : Acier
- ✓ Suspension : Élastomère (absorption des chocs)
- ✓ Matière : Cuir synthétique
- ✓ Rembourrage : Flex PU



NOUVEAUTÉ

Ref. 510030

500 EL - mixte

- ✓ Poids : 700 g
- ✓ Largeur : 215 mm
- ✓ Longueur : 260 mm
- ✓ Rail : Acier
- ✓ Suspension : 2 ressorts
- ✓ Matière : Cuir synthétique
- ✓ Rembourrage : Flex PU



Selles / Urbain / Tradi

Saddles City/ Traditional

Urbain / Tradi



Ref. 492112

1370 ARGO - mixte

- ✓ Poids : 350 g
- ✓ Largeur : 160 mm
- ✓ Longueur : 280 mm
- ✓ Rail : Acier
- ✓ Matière : Cuir synthétique
- ✓ Rembourrage : Flex PU
- ✓ Découpe centrale pour le périnée



Ref. 492113

1608 HOLLY - mixte

- ✓ Poids : 1015 g
- ✓ Largeur : 250 mm
- ✓ Longueur : 280 mm
- ✓ Suspension : Élastomère
- ✓ Matière : Cuir synthétique
- ✓ Rembourrage : Flex PU



Ref. 492114

2009 VELA - mixte

- ✓ Poids : 650 g
- ✓ Largeur : 190 mm
- ✓ Longueur : 250 mm
- ✓ Suspension : Élastomère
- ✓ Matière : Cuir synthétique
- ✓ Rembourrage : Flex PU
- ✓ Découpe centrale pour le périnée



Ref. 492115

1900 FUTURE LADY - mixte

- ✓ Poids : 490 g
- ✓ Largeur : 190 mm
- ✓ Longueur : 250 mm
- ✓ Suspension : Élastomère
- ✓ Matière : Cuir synthétique
- ✓ Rembourrage : Flex PU



Ref. 492116

1900 FUTURE MAN - mixte

- ✓ Poids : 532 g
- ✓ Largeur : 170 mm
- ✓ Longueur : 275 mm
- ✓ Suspension : Élastomère
- ✓ Matière : Cuir synthétique
- ✓ Rembourrage : Flex PU



Ref. 492117

530 MAX CONFORT - mixte

- ✓ Poids : 730 g
- ✓ Largeur : 210 mm
- ✓ Longueur : 265 mm
- ✓ Suspension : Double ressort en spiral
- ✓ Matière : Cuir synthétique
- ✓ Rembourrage : Flex PU



Ref. 492118

061 HAPPY FLOWERS - mixte

- ✓ Poids : 730 g
- ✓ Largeur : 215 mm
- ✓ Longueur : 265 mm
- ✓ Suspension : Double ressort en spiral
- ✓ Matière : Cuir synthétique
- ✓ Rembourrage : Flex PU



Ref. 492119

1340 MIL LEGUA - mixte

- ✓ Poids : 350 g
- ✓ Largeur : 160 mm
- ✓ Longueur : 275 mm
- ✓ Rail : Acier
- ✓ Matière : Cuir synthétique
- ✓ Rembourrage : Flex PU



Ref. 492120

1610 FELIZ - mixte

- ✓ Poids : 380 g
- ✓ Largeur : 210 mm
- ✓ Longueur : 260 mm
- ✓ Matière : Cuir synthétique
- ✓ Rembourrage : Flex PU
- ✓ Avec chariot de selle

PNEUMATIQUES

ROUES

TRANSMISSION

FREINAGE

PÉRIPHÉRIQUES

ATELIER

ACCESSOIRES

ÉLECTRONIQUE

ÉQUIPEMENTS
DU CYCLISTE



Ref. 492121

360 ADULA - mixte

- ✓ Poids : 365 g
- ✓ Largeur : 160 mm
- ✓ Longueur : 280 mm
- ✓ Rembourrage : Polyuréthane
- ✓ Avec chariot de selle



Ref. 495313

1110 VENTURA SPRINGS - mixte

- ✓ Poids : 560 g
- ✓ Largeur : 220 mm
- ✓ Longueur : 270 mm
- ✓ Rail : Acier
- ✓ Suspension : Ressort en spirale
- ✓ Matière : Cuir synthétique
- ✓ Rembourrage : Flex PU
- ✓ Avec chariot de selle



Ref. 495314

1110 VENTURA SPRINGS - mixte

- ✓ Poids : 560 g
- ✓ Largeur : 220 mm
- ✓ Longueur : 270 mm
- ✓ Rail : Acier
- ✓ Suspension : Ressort en spirale
- ✓ Matière : Cuir synthétique
- ✓ Rembourrage : Flex PU
- ✓ Avec chariot de selle



Ref. 495315

1115 VENTURA STEEL - mixte

- ✓ Poids : 530 g
- ✓ Largeur : 220 mm
- ✓ Longueur : 270 mm
- ✓ Suspension : Élastomère
- ✓ Matière : Cuir synthétique
- ✓ Rembourrage : Flex PU
- ✓ Avec chariot de selle



Ref. 495316

1115 VENTURA STEEL - mixte

- ✓ Poids : 530 g
- ✓ Largeur : 220 mm
- ✓ Longueur : 270 mm
- ✓ Suspension : Élastomère
- ✓ Matière : Cuir synthétique
- ✓ Rembourrage : Flex PU
- ✓ Avec chariot de selle



Ref. 500344

6050 NEVEA - mixte

- ✓ Poids : 325 g
- ✓ Largeur : 205 mm
- ✓ Longueur : 260 mm
- ✓ Rail : acier
- ✓ Matière : cuir synthétique
- ✓ Rembourrage : Flex PU



Ref. 500345

6050 NEVEA - mixte

- ✓ Poids : 325 g
- ✓ Largeur : 205 mm
- ✓ Longueur : 260 mm
- ✓ Rail : acier
- ✓ Matière : cuir synthétique
- ✓ Rembourrage : Flex PU



Ref. 500346

6000 ALTHEA - mixte

- ✓ Poids : 365 g
- ✓ Largeur : 195 mm
- ✓ Longueur : 265 mm
- ✓ Rail : acier
- ✓ Matière : cuir synthétique
- ✓ Rembourrage : Flex PU



Selles / Urbain / Tradi

Saddles City/ Traditional

Urbain / Tradi



Ref. 501505

SMC 1 CHARLESTON

- ✓ Poids : 554 g
- ✓ Largeur : 155 mm
- ✓ Longueur : 290 mm
- ✓ Rail : acier
- ✓ Matière : cuir véritable



Ref. 501507

1990 OXFORD CLUB CHARLESTON

- ✓ Poids : 956 g
- ✓ Largeur : 210 mm
- ✓ Longueur : 275 mm
- ✓ Rail : Ressort en spirale
- ✓ Matière : cuir véritable



Ref. 501508

1975 OLD SPORTING CHARLESTON

- ✓ Poids : 612 g
- ✓ Largeur : 155 mm
- ✓ Longueur : 290 mm
- ✓ Rail : Ressort
- ✓ Matière : cuir véritable



Ref. 501509

1960 OLD FRONTIER CLASSIC CHARLESTON

- ✓ Poids : 916 g
- ✓ Largeur : 210 mm
- ✓ Longueur : 275 mm
- ✓ Rail : Ressort en spirale
- ✓ Matière : cuir véritable



Infos produit

Junior



Ref. 505381

CONFORT - mixte

- ✓ Poids : 280 g
- ✓ Largeur : 168 mm
- ✓ Longueur : 216 mm
- ✓ Rail : acier
- ✓ Matière : Cuir synthétique
- ✓ Rembourrage : Flex PU



Ref. 505382

CONFORT - mixte

- ✓ Poids : 435 g
- ✓ Largeur : 146 mm
- ✓ Longueur : 238 mm
- ✓ Rail : acier
- ✓ Matière : Cuir synthétique
- ✓ Rembourrage : Flex PU



Ref. 505383

CONFORT - mixte

- ✓ Poids : 515 g
- ✓ Largeur : 283 mm
- ✓ Longueur : 251 mm
- ✓ Rail : acier
- ✓ Matière : Cuir synthétique
- ✓ Rembourrage : Flex PU

PNEUMATIQUES

ROUES

TRANSMISSION

FREINAGE

PÉRIPHÉRIQUES

ATELIER

ACCESSOIRES

ÉLECTRONIQUE

ÉQUIPEMENTS
DU CYCLISTE



Ref. 489536

CHANNEL - homme

- ✓ Poids : 358 g
- ✓ Largeur : 175 mm
- ✓ Longueur : 270 mm
- ✓ Gel
- ✓ Découpe centrale pour le périnée



Ref. 489537

CHANNEL - femme

- ✓ Poids : 318 g
- ✓ Largeur : 168 mm
- ✓ Longueur : 250 mm
- ✓ Gel
- ✓ Découpe centrale pour le périnée



Ref. 489538

PLUSHGEL - femme

- ✓ Poids : 477 g
- ✓ Largeur : 172 mm
- ✓ Longueur : 250 mm
- ✓ Gel
- ✓ Point appui à ressort
- ✓ Découpe centrale pour le périnée



Ref. 489539

PLUSHGEL - homme

- ✓ Poids : 497 g
- ✓ Largeur : 168 mm
- ✓ Longueur : 267 mm
- ✓ Gel
- ✓ Point appui à ressort
- ✓ Découpe centrale pour le périnée



Selles / Urbain / Tradi

Saddles City/ Traditional

Enfants



Ref. 495087

FROGGY - 12/14/16"

- ✓ Poids : 284 g
- ✓ Largeur : 150 mm
- ✓ Longueur : 202 mm
- ✓ Avec chariot de selle
- ✓ Rembourrage : mousse



Ref. 503577

HELLO - 24"

- ✓ Poids : 339 g
- ✓ Largeur : 151 mm
- ✓ Longueur : 250 mm
- ✓ Rembourrage : mousse



Ref. 495088

CANDY - 16/20/24"

- ✓ Poids : 321 g
- ✓ Largeur : 172 mm
- ✓ Longueur : 230 mm
- ✓ Rembourrage : mousse



Ref. 495089

BEN - 16/20/24"

- ✓ Poids : 313 g
- ✓ Largeur : 151 mm
- ✓ Longueur : 230 mm
- ✓ Rembourrage : mousse



Ref. 492086

075 PONY - 12/14"

- ✓ Poids : 348 g
- ✓ Rembourrage : Polyuréthane
- ✓ Avec chariot de selle



Ref. 492076

995 OK GO - 14/16"

- ✓ Poids : 254 g
- ✓ Largeur : 145 mm
- ✓ Longueur : 200 mm
- ✓ Avec chariot de selle



Ref. 492077

996 OK GO - 16/20"

- ✓ Poids : 268 g
- ✓ Largeur : 145 mm
- ✓ Longueur : 220 mm
- ✓ Matière : Cuir synthétique
- ✓ Rembourrage : Flex PU
- ✓ Avec chariot de selle



Ref. 492078

996 OK GO - 16/20"

- ✓ Poids : 268 g
- ✓ Largeur : 145 mm
- ✓ Longueur : 220 mm
- ✓ Matière : Cuir synthétique
- ✓ Rembourrage : Flex PU
- ✓ Avec chariot de selle



Ref. 492079

996 OK GO - 16/20"

- ✓ Poids : 268 g
- ✓ Largeur : 145 mm
- ✓ Longueur : 220 mm
- ✓ Matière : Cuir synthétique
- ✓ Rembourrage : Flex PU
- ✓ Avec chariot de selle



Ref. 492080

996 OK GO - 16/20"

- ✓ Poids : 268 g
- ✓ Largeur : 145 mm
- ✓ Longueur : 220 mm
- ✓ Matière : Cuir synthétique
- ✓ Rembourrage : Flex PU
- ✓ Avec chariot de selle

PNEUMATIQUES

ROUES

TRANSMISSION

FREINAGE

PÉRIPHÉRIQUES

ATELIER

ACCESSOIRES

ÉLECTRONIQUE

ÉQUIPEMENTS
DU CYCLISTE

Enfants



Ref. 492081

998 OK GO - 20/24"

- ✓ Poids : 282 g
- ✓ Largeur : 140 mm
- ✓ Longueur : 250 mm
- ✓ Matière : Cuir synthétique
- ✓ Rembourrage : Flex PU
- ✓ Avec chariot de selle



Ref. 492082

998 OK GO - 20/24"

- ✓ Poids : 282 g
- ✓ Largeur : 140 mm
- ✓ Longueur : 250 mm
- ✓ Matière : Cuir synthétique
- ✓ Rembourrage : Flex PU
- ✓ Avec chariot de selle



Ref. 492083

998 OK GO - 20/24"

- ✓ Poids : 282 g
- ✓ Largeur : 140 mm
- ✓ Longueur : 250 mm
- ✓ Matière : Cuir synthétique
- ✓ Rembourrage : Flex PU
- ✓ Avec chariot de selle



Ref. 492084

998 OK GO - 20/24"

- ✓ Poids : 282 g
- ✓ Largeur : 140 mm
- ✓ Longueur : 250 mm
- ✓ Matière : Cuir synthétique
- ✓ Rembourrage : Flex PU
- ✓ Avec chariot de selle



Ref. 492085

998 OK GO - 20/24"

- ✓ Poids : 282 g
- ✓ Largeur : 140 mm
- ✓ Longueur : 250 mm
- ✓ Matière : Cuir synthétique
- ✓ Rembourrage : Flex PU
- ✓ Avec chariot de selle

Selle BMX / ENFANT



Ref. 492110

920 STORM - 24/26"

- ✓ Poids : 308 g
- ✓ Largeur : 160 mm
- ✓ Longueur : 270 mm
- ✓ Matière : Cuir synthétique
- ✓ Rembourrage : Flex PU
- ✓ Avec chariot de selle



Ref. 492111

920 STORM - 24/26"

- ✓ Poids : 308 g
- ✓ Largeur : 160 mm
- ✓ Longueur : 270 mm
- ✓ Matière : Cuir synthétique
- ✓ Rembourrage : Flex PU
- ✓ Avec chariot de selle



Ref. 492087

301 - noir

- ✓ Poids : 418 g
- ✓ Largeur : 180 mm
- ✓ Longueur : 255 mm
- ✓ Rail : Acier
- ✓ Matière : Cuir synthétique
- ✓ Rembourrage : Flex PU
- ✓ Avec chariot de selle



Jeux de direction

Headsets

Intégré

Infos techniques



- 1" = Ø extérieur pivot fourche 25.4 mm
- 1" 1/8 = Ø extérieur pivot fourche 28.6 mm
- 1" 1/4 = Ø extérieur base pivot fourche 34.1 mm
- 1" 1/5 = Ø extérieur base pivot fourche 39.8 mm

Le jeu de direction intégré dispose de roulements intégrés à la douille de direction. Ces roulements sont disposés dans des logements directement usinés dans le cadre, sans faire appel à des cuvettes.

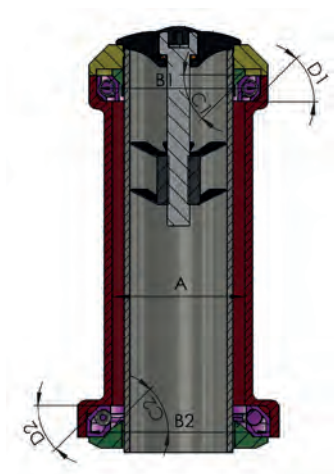

ROULEMENT À CARTOUCHE - LIGHT'IN

Réf.	Ø Pivot A	Roulement supérieur			Roulement inférieur			Matière		Couleur
		Ø Ext. B1	Angle		Ø Ext. B2	Angle		Roulement	Bouchon	
			Int. C1	Ext. D1		Int. C2	Ext. D2			
466030	1"1/8	Ø 41.8 mm	45°	45°	Ø 41.8 mm	45°	45°	acier	aluminium	argent
476841	1"1/8 1"1/4	Ø 41.8 mm	45°	45°	Ø 46 mm	45°	45°	acier	aluminium	doré



Réf. 466030



Réf. 476841



ROULEMENT À CARTOUCHE

Réf.	Ø Pivot A	Roulement supérieur			Roulement inférieur			Matière		Couleur	
		Ø Ext. B1	Angle		Ø Ext. B2	Angle		Roulement	Bouchon		
			Int. C1	Ext. D1		Int. C2	Ext. D2				
465235	1"1/8	Ø 41.8 mm	45°	45°	Ø 41.8 mm	45°	45°	acier	sans	noir	rehausse alu 15 mm
478206	1"1/8 1"1/2	Ø 41.8 mm	45°	45°	Ø 52 mm	45°	45°	acier	aluminium	noir	
478207	1"1/8 1"1/4	Ø 41.8 mm	45°	45°	Ø 46.9 mm	45°	45°	acier	aluminium	noir	



Réf. 465235



Réf. 478206



Réf. 478207

PNEUMATIQUES

ROUES

TRANSMISSION

FREINAGE

PÉRIPHÉRIQUES

ATELIER

ACCESSOIRES

ÉLECTRONIQUE

ÉQUIPEMENTS DU CYCLISTE

Semi-intégré

Infos techniques



1" 1/8 = Ø extérieur base pivot fourche 28.6 mm

1" 1/5 = Ø extérieur base pivot fourche 39.8 mm

Le jeu de direction semi-intégré fonctionne avec les roulements disposés dans les cuvettes. Ces dernière sont intégrées à la douille de direction.

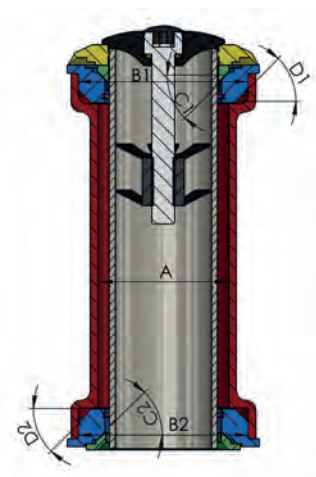

ROULEMENT À BILLE - RAZ

Réf.	Diamètre de cuvette						Matière		RAZ	
	Ø Pivot A	Ø Ext. B1	Angle		Ø Ext. B2	Angle		Roulement		Bouchon
			Int. C1	Ext. D1		Int. C2	Ext. D2			
466032	1"1/8	Ø 44 mm	45°	45°	Ø 44 mm	45°	45°	acier	aluminium	RAZ



486999	1"1/8	44 mm	45°	45°	44mm	45°	45°	acier	aluminium	
--------	-------	-------	-----	-----	------	-----	-----	-------	-----------	--



Réf. 466032



Réf. 486999



ROULEMENT À CARTOUCHE

Réf.	Roulement supérieur				Roulement inférieur			Matière	
	Ø Pivot A	Ø Ext. B1	Angle		Ø Ext. B2	Angle		Roulement	Bouchon
			Int. C1	Ext. D1		Int. C2	Ext. D2		
467227	1"1/8	Ø 41 mm	36°	45°	Ø 41 mm	36°	45°	acier	aluminium
489042	1"1/8	Ø 41 mm	36°	45°	Ø 41 mm	45°	45°	acier	aluminium
483379	1"1/8 1"1/2	Ø 44 mm	36°	45°	Ø 55 mm	45°	45°	acier	aluminium



Réf. 467227



Réf. 489042



Réf. 483379



Jeux de direction

Headsets

Ahead-Set

Infos techniques

A = 30 mm pour tube 1»
A = 34 mm pour tube 1» 1/8



Les roulements sont à l'extérieur du tube de direction.

La potence participe au réglage du jeu de direction.

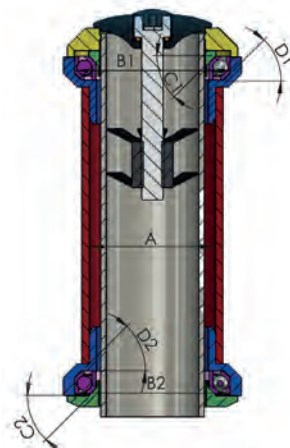

ROULEMENT À CARTOUCHE - O'LIGHT

Réf.	Ø Pivot A	Ø Ext. B1/B2	Angle		Matière		Couleur
			Int. C1/C2	Ext. D1/D2	Roulement	Bouchon	
466035	1"1/8	Ø 41.8 mm	45°	45°	acier	aluminium	noir
466033	1"1/8	Ø 41.8 mm	45°	45°	aluminium	aluminium	noir

Réf. 466035



Réf. 466033



ROULEMENT À CARTOUCHE

Réf.	Ø Pivot A	Roulement supérieur			Roulement inférieur			Couleur	Matière	
		Ø Ext. B1	Angle		Ø Ext. B2	Angle			Roulement	Bouchon
			Int. C1	Ext. D1		Int. C2	Ext. D2			
489026	1"1/8 1"1/2	Ø 41,8 mm	45°	45°	Ø 51,8 mm	45°	45°	aluminium	aluminium	



ROULEMENT À CARTOUCHE

Réf.	Ø Pivot A	Ø Ext. B1/B2	Angle		Matière		Couleur
			Int. C1/C2	Ext. D1/D2	Roulement	Bouchon	
254157	1"	41.8 mm	45°	45°	acier	aluminium	noir
365201	1"1/8	Ø 41.8 mm	45°	45°	acier	aluminium	argent
465238	1"1/8	Ø 41.8 mm	45°	45°	acier	aluminium	noir

Réf. 254157



Réf. 365201



Réf. 465238



ROULEMENT À BILLE

Réf.	Ø Pivot A	Ø Ext. B1/B2	Roulements		Matière	Couleur
			Angle			
			Int. C1/C2	Ext. D1/D2	Bouchon	
445239	1"1/8	40.2 mm	28.6 mm	noir acier	aluminium	noir



PNEUMATIQUES

ROUES

TRANSMISSION

FREINAGE

PÉRIPHÉRIQUES

ATELIER

ACCESSOIRES

ÉLECTRONIQUE

ÉQUIPEMENTS DU CYCLISTE

Fileté

Infos techniques



1" = Ø intérieur pivot fourche 22.2 mm
 1" = Ø extérieur pivot fourche 25.4 mm
 1" 1/8 = Ø intérieur pivot fourche 25.4 mm
 1" 1/8 = Ø extérieur pivot fourche 28.6 mm

Les roulements se trouvent à l'extérieur du tube de direction. Le jeu de direction fileté se compose d'un roulement inférieur accompagné d'une cuvette, d'un roulement supérieur associé, d'une cuvette filetée, d'une bague de blocage et pour finir d'un contre écrou fileté.

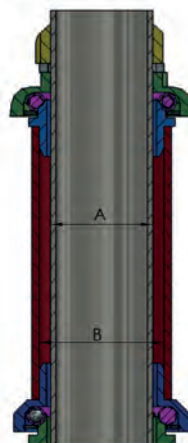

A9 ROULEMENT À BILLE

Réf.	Ø Int. A	Ø Ext. B	Matière	Couleur
			Cuvette	
466037	22.2 mm	1" (25.4 mm)	acier	noir



ROULEMENT À CARTOUCHE

Réf.	Ø Int. A	Ø Ext. B	Matière		Couleur
			Roulement	Cuvette	
472279	22.2 mm	1" (25.4 mm)	acier	aluminium	argent
496494	22.2 mm	1" (25.4 mm)	acier	aluminium	argent

Réf. 472279

Réf. 496494



ROULEMENT À BILLE

Réf	Ø Int. A	Ø Ext. B	Matière	Couleur
			Cuvette	
4748	22.2 mm	1" (25.4 mm)	acier	noir
6844	22.2 mm	1" (25.4 mm)	aluminium	argent
6854	25.4 mm	1" 1/8 (28.6 mm)	aluminium	argent

Réf. 6844

Réf. 6854

Réf. 4748



ROULEMENT À CARTOUCHE

Réf.	Ø Int. A	Ø Ext. B	Matière		Couleur
			Roulement	Cuvette	
487000	22.2 mm	1" (25.4 mm)	acier	aluminium	noir





Jeux de direction

Headsets

Accessoires



ROULEMENT CARTOUCHE (KIT)

	A	B	C	
466036	1"1/8	Ø 41 x Ø 30.15 x 6.5 mm	45° x 45°	argent
476346	1"1/8	Ø 41.7 x Ø 30.5 x 7.7 mm	45° x 45°	argent

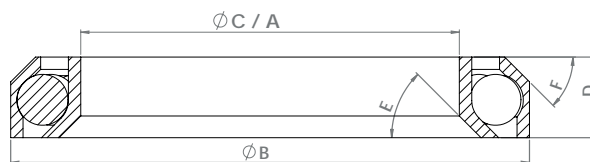

ROULEMENT CARTOUCHE NOUVEAUTÉ

	A	B	C
511208	1"1/8	Ø27.15 x Ø38 x 6.5 mm	36° x 45°
511209	1"1/8	Ø30.15 x Ø39 x 6.5 mm	45° x 45°
511210	1"1/8	Ø30.15 x Ø41 x 6.5 mm	36° x 45°
511211	1"1/8	Ø30.15 x Ø41 x 6.5 mm	45° x 45°
511212	1"1/8	Ø30.15 x Ø41 x 7 mm	36° x 45°
511213	1"1/8	Ø30.15 x Ø41 x 7 mm	45° x 45°
511214	1"1/8	Ø30.15 x Ø41,5 x 6.5 mm	36° x 36°
511215	1"1/8	Ø30.15 x Ø41,8 x 6.5 mm	45° x 45°
511216	1"1/8	Ø30.15 x Ø41,8 x 7 mm	45° x 45°
511217	1"1/8	Ø30.5 x Ø41,8 x 6.5 mm	45° x 45°
511218	1"1/8	Ø30.5 x Ø41,8 x 8 mm	45° x 45°
511221	1"1/8	Ø31 x Ø41,8 x 8 mm	45° x 45°
511222	1"1/8	Ø33.05 x Ø43,8 x 7 mm	30° x 45°
511223	1"1/8	Ø34.1 x Ø46 x 7 mm	45° x 45°
511224	1"1/8	Ø34.1 x Ø46,8 x 7 mm	45° x 45°
511225	1"1/8	Ø34.1 x Ø46,9 x 7 mm	45° x 45°
511226	1"1/8	Ø37 x Ø46,9 x 7 mm	45° x 45°
511227	1"1/8	Ø37 x Ø48 x 6.5 mm	36° x 45°
511228	1"1/8	Ø37 x Ø48 x 7 mm	45° x 45°
511229	1"1/8	Ø37 x Ø49 x 6.5 mm	36° x 45°
511230	1"1/8	Ø37 x Ø49 x 7 mm	45° x 45°
511231	1"1/8	Ø40 x Ø51 x 6.5 mm	36° x 36°
511232	1"1/8	Ø40 x Ø51.8 x 7.5 mm	36° x 45°
511233	1"1/8	Ø40 x Ø51.8 x 8 mm	36° x 45°
511234	1"1/2	Ø51.9 x Ø40 x 8 mm	45° x 45°
511235	1"1/8	Ø40 x Ø52 x 6.5 mm	36° x 45°
511236	1"1/8	Ø40 x Ø52 x 7 mm	45° x 45°
511237	1"1/8	Ø40 x Ø52 x 7.5 mm	45° x 45°
511238	1"1/8	Ø40 x Ø52 x 8 mm	45° x 45°



Réf. 511208



Réf. 511209



Réf. 511210



Réf. 511211



Réf. 511212



Réf. 511213



Réf. 511214



Réf. 511215



Réf. 511216



Réf. 511217



Réf. 511218



Réf. 511221



Réf. 511222



Réf. 511223



Réf. 511224



Réf. 511225



Réf. 511226



Réf. 511227



Réf. 511228



Réf. 511229



Réf. 511230



Réf. 511231



Réf. 511232



Réf. 511233



Réf. 511234



Réf. 511235



Réf. 511236



Réf. 511237



Réf. 511238

PNEUMATIQUES

ROUES

TRANSMISSION

FREINAGE

PÉRIPHÉRIQUES

ATELIER

ACCESSOIRES

ÉLECTRONIQUE

ÉQUIPEMENTS
DU CYCLISTE

Accessoires



ROULEMENT CARTOUCHE

485493	1"1/2	Ø 51.8 x Ø 40 x 8 mm	36° x 45°	argent
485494	1"1/8	Ø 41.5 x Ø 30.2 x 6.5 mm	36° x 36°	argent
485495	1"1/4	Ø 46.9 x Ø 34.1 x 7 mm	45° x 45°	argent
485490	1"1/8	Ø 41 x Ø 30.2 x 6.5 mm	36° x 45°	argent
485491	1"1/8	Ø 41.8 x Ø 30.5 x 6.5 mm	45° x 45°	argent
485492	1"1/8	Ø 41.8 x Ø 30.5 x 8 mm	45° x 45°	argent



Réf. 485493

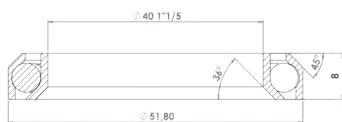

Réf. 485494



Réf. 485495



Réf. 485490

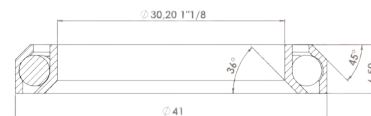

Réf. 485491

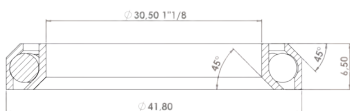

Réf. 485492

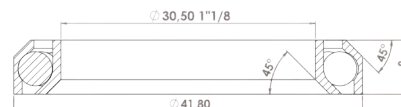



Accessoires

Sélection
CGN

GROSSE : 144 BILLES (12 paires de 12)

9015	Ø 3.17 mm
9016	Ø 3.96 mm
506906	Ø 4.50 mm
9019	Ø 4.76 mm
9020	Ø 4.80 mm
9021	Ø 5.00 mm
9022	Ø 5.50 mm
9023	Ø 5.55 mm
9024	Ø 5.80 mm
9027	Ø 6.50 mm
9029	Ø 7.00 mm



Sélection
CGN

BAGUE À BILLE



Ref. 9031



Ref. 9032



Ref. 170636



Ref. 170647

	1"	1"	1" 1/8	1" 1/8
		BMX		OVERSIZE
	Ø 28.2 mm - 36.7 mm	Ø 29 mm - 38.5 mm	Ø 32.6 mm - 37.2 mm	Ø 32.6 mm - 39 mm
	14 billes	15 billes	16 billes	22 billes
	argent	argent	argent	argent

Sélection
CGN

MALLETTE BAGUE À BILLE

451050 direction/pédalier/moyeu

- ✓ 6 bagues direction oversize
- ✓ 16 bagues direction adaptables Shimano
- ✓ 48 bagues direction vélo
- ✓ 6 bagues direction BMX
- ✓ 32 bagues pédalier
- ✓ 8 bagues pédalier BMX
- ✓ 20 bagues moyeu avant
- ✓ 20 bagues moyeu arrière
- ✓ 1 démonte boîtier type Shimano



Rubans de guidon



VELOX L'UNIVERS DU VÉLO UNITÉ

TRESSOREX 85

4622	noir
484221	blanc
484222	bleu
484223	rouge

- ✓ Rouleau de : 2.50 m x 20 mm
- ✓ Poids unitaire : 12 g
- ✓ Poids de la paire : 24 g
- ✓ Tressée 100% coton avec colle enduite
- ✓ Double chevron pour un grip élevé
- ✓ Ultra légère



VELOX L'UNIVERS DU VÉLO PAIRE (blister)

TRESSOREX 85 AVEC EMBOUTS DE GUIDON

498645	noir
498646	blanc
498647	rouge
498648	bleu

- ✓ Rouleau de : 2.50 m x 20 mm x2
- ✓ Poids unitaire : 12 g
- ✓ Poids de la paire : 24 g



VELOX L'UNIVERS DU VÉLO UNITÉ

TRESSOSTAR 90

484565	noir
495593	blanc
484224	marron
495594	rouge
495595	bleu
495596	gris

- ✓ Rouleau de : 2.60 m x 20 mm
- ✓ Poids unitaire : 17 g
- ✓ Poids de la paire : 34 g
- ✓ Tressée 100% coton supérieur avec colle enduite
- ✓ Toucher confortable
- ✓ Idéal pour la restauration des vélos anciens





Handelbar tape



Plaque émaillée
Guidoline Velox vintage
rectangulaire bombée

Format A4
Réf. 506375



Rubans de guidon



PAIRE (blister)

TRESSOSTAR 90 AVEC EMBOUTS DE GUIDON

496896	gris
495601	noir
495602	blanc
495600	marron
496898	rouge
496897	beige
498636	bleu
498637	vert
498638	vert acide
498639	orange
498640	jaune
498641	rose pastel
498642	rose flash
498643	parme
498644	violet



- ✓ Rouleau de : 2.60 m x 20 mm x2
- ✓ Poids unitaire : 17 g
- ✓ Poids de la paire : 34 g

- ✓ Tressée 100% coton supérieur, avec colle enduite
- ✓ Toucher confortable
- ✓ Idéal pour la restauration des vélos anciens



PAIRE (blister)

MAXI CORK épaisseur 2,5 mm

489287	blanc
489288	noir
489289	bleu
489290	rouge
489291	jaune
489292	rose
492364	bleu ciel
492365	vert
492366	vert acide
492367	marron vintage
494344	orange



- ✓ Conception en mousse EVA
- ✓ Grande élasticité pour une pose simplifiée
- ✓ Excellente absorption des vibrations
- ✓ Ultra légère
- ✓ Avec embouts de guidon
- ✓ Rouleau de : 1.80 m x 30 mm
- ✓ Épaisseur : 2.5 mm
- ✓ Poids de la paire : 48 g

PNEUMATIQUES

ROUES

TRANSMISSION

FREINAGE

PÉRIPHÉRIQUES

ATELIER

ACCESSOIRES

ÉLECTRONIQUE

ÉQUIPEMENTS
DU CYCLISTE

Rubans de guidon

Guidoline®

VELOX PAIRE (blister)

MAXI CORK GEL
épaisseur 2,8 mm **NOUVEAUTÉ**

517107	blanc
517108	noir
517109	bleu
517110	rouge
517111	jaune
517112	marron

- ✓ Rouleau de : 1.80 m x 30 mm
- ✓ Poids de la paire : 70 g
- ✓ Conception en mousse EVA



- avec une bande gel intégrée
- ✓ Grande élasticité pour une pose simplifiée
- ✓ Avec embouts de guidon

VELOX PAIRE (blister)

MAXI CORK BICOLOR
épaisseur 2,5 mm **NOUVEAUTÉ**

517113	blanc/noir
517114	bleu/noir
517115	rouge/noir
517116	jaune/noir
517117	vert bianchi/noir
517118	marron/noir

- ✓ Rouleau de : 1.80 m x 30 mm
- ✓ Poids de la paire : 54 g
- ✓ Conception en mousse EVA



- ✓ Grande élasticité pour une pose simplifiée
- ✓ Avec embouts de guidon
- ✓ Très légère

VELOX PAIRE (blister)

MAXI CORK T4
épaisseur 4.0 mm **NOUVEAUTÉ**

517119	blanc
517120	noir
517121	bleu
517122	rouge
517123	jaune

- ✓ Rouleau de : 1.80 m x 30 mm
- ✓ Poids de la paire : 66 g
- ✓ Conception en mousse EVA
- ✓ Grande élasticité pour une pose simplifiée
- ✓ Avec embouts de guidon
- ✓ Excellente absorption des vibrations
- ✓ Ultra légère





Rubans de guidon



PAIRE (blister)

CLASSIC GRIP épaisseur 2,5 mm

492696	blanc
492697	noir
492698	bleu
492699	rouge
492700	jaune
492702	vert celest
492703	rose
492704	marron
492705	caramel

- ✓ Rouleau de : 1.80m x 30 mm
- ✓ Épaisseur : 2.5 mm
- ✓ Poids de la paire : 92 g
- ✓ Aspect cuir
- ✓ Très agréable au toucher
- ✓ Style vintage
- ✓ Avec embouts de guidon



PAIRE (blister)

ULTRA GRIP épaisseur 2,5 mm **NOUVEAUTÉ**

517098	blanc
517099	noir
517100	bleu
517101	rouge
517102	jaune
517103	vert bianchi
517104	vert acide
517105	marron
517106	gris

- ✓ Rouleau de : 1.80 m x 30 mm
- ✓ Poids de la paire : 58 g
- ✓ Conception en mousse EVA
- ✓ Grande élasticité pour une pose simplifiée
- ✓ Excellent Grip
- ✓ Excellente absorption des vibrations



VELOX PAIRE (blister)
L'UNIVERS DU VÉLO

SOFT GRIP PERFORÉE
épaisseur 2,5 mm

489300	noir
489299	blanc
489301	bleu
489302	rouge
489303	jaune
492361	marron
493925	caramel
498797	vert

- ✓ Rouleau de : 1.80m x 30 mm
- ✓ Épaisseur : 2.5 mm
- ✓ Poids de la paire : 85 g
- ✓ Fabrication en Polyuréthane
- ✓ Très résistante
- ✓ Ultra respirante grâce à ses micro perforations
- ✓ Pose facile
- ✓ Bonne absorption des vibrations
- ✓ Finition mat
- ✓ Avec embouts de guidon



VELOX PAIRE (blister)
L'UNIVERS DU VÉLO

FLUO GRIP PERFORÉE
épaisseur 2,5 mm

489293	rouge
489295	vert
489298	orange
492363	rose

- ✓ Rouleau de : 1.80m x 30 mm
- ✓ Épaisseur : 2.5 mm
- ✓ Poids de la paire : 89 g
- ✓ Fabrication en Polyuréthane
- ✓ Très résistante
- ✓ Ultra respirante grâce à ses micro perforations
- ✓ Pose facile
- ✓ Bonne absorption des vibrations
- ✓ Finition fluo
- ✓ Avec embouts de guidon





Handelbar tape



Rubans de guidon



PAIRE (blister)

GLOSS CLASSIC épaisseur 2,5 mm

493911	blanc
493912	noir
493913	bleu
493914	rouge
493915	jaune

- ✓ Rouleau de : 1.80m x 30 mm
- ✓ Épaisseur : 2.5 mm
- ✓ Poids de la paire : 89 g
- ✓ Fabrication en Polyuréthane
- ✓ Couche vernis pour une finition miroir et brillante
- ✓ Bonne absorption des vibrations
- ✓ Nettoyage facile
- ✓ Avec embouts de guidon
- ✓ Très résistante et facile à poser



PAIRE (blister)

GLOSS PERFORÉE épaisseur 2,5 mm

493301	blanc
493302	noir
493303	bleu
493304	rouge
493305	jaune
493306	vert

- ✓ Rouleau de : 1.80m x 30 mm
- ✓ Épaisseur : 2.5 mm
- ✓ Poids de la paire : 89 g
- ✓ Fabrication en Polyuréthane
- ✓ Très résistante
- ✓ Ultra respirante grâce à ses micro perforations
- ✓ Pose facile
- ✓ Bonne absorption des vibrations
- ✓ Avec embouts de guidon
- ✓ Couche vernis pour une finition brillante



PAIRE (blister)

GLOSS PERFORÉE MÉTAL épaisseur 2,5 mm

489296	argent
489297	or

- ✓ Rouleau de : 1.80m x 30 mm
- ✓ Épaisseur : 2.5 mm
- ✓ Poids de la paire : 89 g
- ✓ Fabrication en Polyuréthane
- ✓ Très résistante
- ✓ Ultra respirante grâce à ses micro perforations
- ✓ Pose facile
- ✓ Bonne absorption des vibrations
- ✓ Couche vernis pour une finition miroir et brillante
- ✓ Avec embouts de guidon



Rubans de guidon

Guidoline®

VELOX
L'UNIVERS DU VÉLO

PAIRE (blister)

CARBONE
épaisseur 2,5 mm

489304 noir

489305 argent

464936 blanc

- ✓ Rouleau de : 1.80m x 30 mm
- ✓ Épaisseur : 2.5 mm
- ✓ Poids de la paire : 92 g
- ✓ Conception en mousse EVA
- ✓ Très légère
- ✓ Aspect imitation carbone
- ✓ Look moderne
- ✓ Grand confort
- ✓ Pose facile
- ✓ Avec embouts de guidon



VELOX
L'UNIVERS DU VÉLO

PAIRE (blister)

HIGH GRIP épaisseur 1.5

489281 blanc

489282 noir

489283 bleu

489284 rouge

489285 jaune

- ✓ Rouleau de : 1.80m x 30 mm
- ✓ Épaisseur : 1.5 mm
- ✓ Poids de la paire : 92 g
- ✓ Grand confort
- ✓ Bonne absorption des vibrations
- ✓ Grip exceptionnel
- ✓ Anti-transpirante
- ✓ Anti-bactérienne
- ✓ Avec embouts de guidon



VELOX
L'UNIVERS DU VÉLO

PAIRE (blister)

HIGH GRIP épaisseur 3.5 mm

493917 blanc

493918 noir

493919 bleu

493920 rouge

493921 jaune

493922 vert

- ✓ Rouleau de : 2.10m x 30 mm
- ✓ Épaisseur : 3.5 mm
- ✓ Poids de la paire : 155 g
- ✓ Mousse polyuréthane de haute densité
- ✓ Excellente absorption des vibrations
- ✓ Confort exceptionnel
- ✓ Pose facile
- ✓ Avec embouts de guidon





Rubans de guidon



PAIRE (blister)

BI COLOR
épaisseur 3,5 mm

496419	noir/blanc
496420	noir/bleu
496421	noir/bleu ciel
496422	noir/rouge
496423	noir/jaune
496424	noir/vert
496426	noir/vert acide
496427	noir/marron vintage
496428	noir/rose
496429	noir/orange
496430	noir/gris

- ✓ Rouleau de : 2.10m x 30 mm
- ✓ Épaisseur : 3.5 mm
- ✓ Poids de la paire : 105 g
- ✓ Conception en mousse EVA haute densité
- ✓ Style coloré qui allie confort et performance
- ✓ Avec embouts de guidon

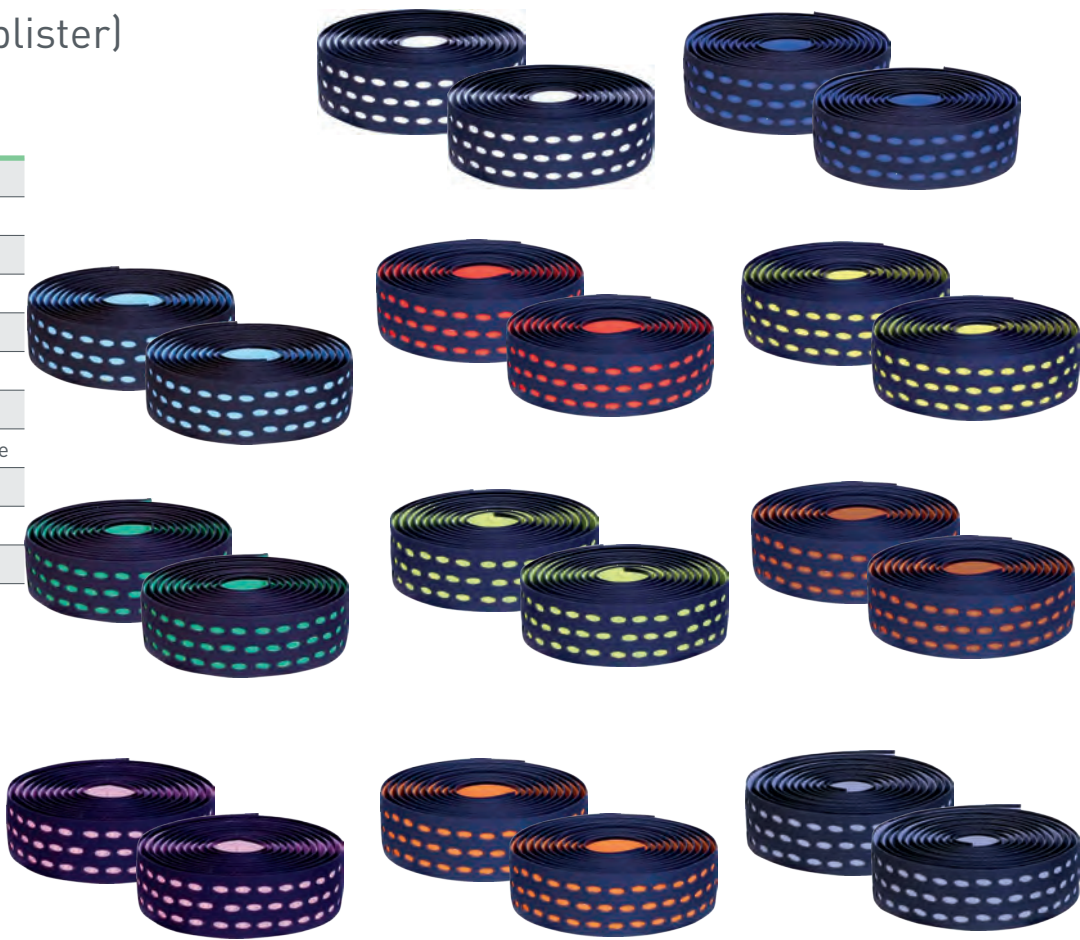

PAIRE (blister)

VELOX GLITTER CAMELEON
épaisseur 2,5 mm **NOUVEAUTÉ**

517093	bleu
517094	rouge
517095	violet
517096	or
517097	argent

- ✓ Rouleau de : 1.80 m x 30 mm
- ✓ Poids de la paire : 56 g
- ✓ Conception en mousse EVA
- ✓ Antidérapante
- ✓ Confortable
- ✓ Avec embouts de guidon



Rubans de guidon



PAR BOCAL DE 30
TRESSOREX 85

499781 noir

- ✓ Tresses avec plus de grip



PAR BOCAL DE 30
TRESSOSTAR 90

499782 noir

- ✓ Tresses plus souples



PLASTADER

4611	noir	x1 vrac
498597	noir	x1 sous blister
499783	noir	x30
484230	blanc	x1 vrac

- ✓ Rouleau de : 8.00m x 20 mm
- ✓ Ruban plastique adhésif
- ✓ Maintien des rubans de guidon
- ✓ Fixation des gaines

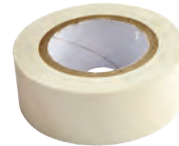

510860 diamant noir

- ✓ Rouleau de : 2,10 m x 30 mm
- ✓ Epaisseur : 2,5 mm
- ✓ Motif « peau de serpent »
- ✓ Avec embouts de guidon



510857 noir carbone

- ✓ Rouleau de : 2,10 m x 30 mm
- ✓ Epaisseur : 2,5 mm
- ✓ Poids de la paire : 60 g
- ✓ Avec embouts de guidon



510852 noir

- ✓ Rouleau de : 2,10 m x 30 mm
- ✓ Epaisseur : 2,5 mm
- ✓ Poids de la paire : 50 g
- ✓ Finition Mat
- ✓ Avec embouts de guidon



Accessoires



INSERT/BANDE GEL

498599 GUIDOLINE 4 pièces épaisseur 3.5 mm



BOUCHON DE CINTRE plastique à emboîter

487299 noir x 15 paires

483753 chrome x 15 paires

484232 chrome paire

489063 noir paire

489066 blanc paire

489064 rouge paire

489065 vert paire



Réf. 487299



Réf. 483753



Réf. 484232

✓ Poids de la paire : 4,5 g



Réf. 489063



Réf. 489066



Réf. 489064



Réf. 489065



BOUCHON DE CINTRE

480728 à visser noir paire

493820 à visser noir 25 paires

472654 à emboîter carbone paire



Réf 480728



Réf 493820



Réf 472654



BOUCHON DE CINTRE

482991 à visser chrome paire



BOUCHON GUIDON ROUTE

496895 vintage tête bois / liège vernis paire



✓ Poids de la paire : 8 g

Accessoires



BOUCHON GUIDON A EMBOITER par paire (plastique)

498600	ITALIE sur carte
498601	FRANCE sur carte
498602	BELGIQUE sur carte
498603	FLANDRES sur carte
498604	BRETAGNE sur carte
498605	ALLEMAGNE sur carte
498606	SUISSE sur carte
498607	ESPAGNE sur carte
498608	PORTUGAL sur carte
498609	CANADA sur carte
498610	USA sur carte
498611	UK sur carte
498612	PAYS DE GALLE sur carte
498613	ECOSSE sur carte
498614	IRLANDE DU NORD sur carte
498615	ANGLETERRE sur carte
498616	MONDRIAN sur carte (LOCK)
498617	COCARDE sur carte
498618	BIANCHI sur carte
498619	PIN UP sur carte
498620	YIN AND YANG sur carte
498621	ANGE ET DEMON sur carte
498622	TIRE LA LANGUE sur carte

✓ Poids de la paire : 5 g



Réf. 498600



Réf. 498601



Réf. 498602



Réf. 498603



Réf. 498604



Réf. 498605



Réf. 498606



Réf. 498607



Réf. 498608



Réf. 498609



Réf. 498610



Réf. 498611



Réf. 498612



Réf. 498613



Réf. 498614



Réf. 498615



Réf. 498616



Réf. 498617



Réf. 498618



Réf. 498619



Réf. 498620



Réf. 498621



Réf. 498622



Poignées

Grips

Poignées

Infos techniques

Tous les revêtements ont un \varnothing 22 mm.

Lock-on : permet de serrer la poignée sur le cintre à l'aide d'un collier

Double densité : 2 matières (Kraton + gel) pour un confort et une adhérence optimisés



LOCK ON - avec bouchon - paire

467720	triple densité	double lock-on	noir/argent	130 mm
472890	pointe de diamant	double lock-on	bronze/noir	130 mm
477165	pointe de diamant	double lock-on	noir	130 mm
487552	mousse confort	simple lock-on	noir	130 mm
487553	mousse confort	simple lock-on	rouge	130 mm
487554	mousse confort	simple lock-on	argent	130 mm
493202	lamelles caoutchouc	simple lock-on	noir	132 mm



Réf. 477165



Réf. 487552



Réf. 487553



Réf. 467720



Réf. 472890



Réf. 487554



Réf. 493202



TRADI - paire

464825	kraton	noir	130 mm
--------	--------	------	--------

✓ Extrémité fermée



GEL/CAOUTCHOUC - paire

464830	noir/gris	125 mm
--------	-----------	--------

✓ Extrémité fermée



PNEUMATIQUES

ROUES

TRANSMISSION

FREINAGE

PÉRIPHÉRIQUES

ATELIER

ACCESSOIRES

ÉLECTRONIQUE

ÉQUIPEMENTS
DU CYCLISTE

Poignées



GEL/KRATON - paire

493200	ergonomique	noir	130 mm	avec bouchon
--------	-------------	------	--------	--------------



POIGNEE IMITATION CUIR - paire

495892	noir	127 mm	avec bouchon
--------	------	--------	--------------



CAOUTCHOUC ERGONOMIQUE - paire

500794	noir/gris	128 mm	avec bouchon
--------	-----------	--------	--------------

500795	noir/gris	128 mm	avec bouchon
--------	-----------	--------	--------------

500796	noir/gris	125 mm/90 mm	extrémité fermée
--------	-----------	--------------	------------------



CAOUTCHOUC - paire

493198	noir (lamelles)	125 mm	extrémité fermée
--------	-----------------	--------	------------------

489896	gris/noir	130 mm	avec bouchon
--------	-----------	--------	--------------

489897	noir/noir	130 mm	avec bouchon
--------	-----------	--------	--------------





Poignées

Grips

Poignées



LOCK ON AVEC BOUCHONS - paire

495662	noir/bleu	avec bouchons de cintre	SIMPLE LOCK ON	130 mm	NOUVEAUTÉ
495664	noir/blanc	avec bouchons de cintre	SIMPLE LOCK ON	130 mm	
506162	noir - mousse	avec bouchons de cintre	SIMPLE LOCK ON	130 mm	
495663	noir/rouge	avec bouchons de cintre	DOUBLE LOCK ON	130 mm	
495666	noir ergonomique	avec bouchons de cintre	DOUBLE LOCK ON	130 mm	
506161	noir	avec bouchons de cintre	DOUBLE LOCK ON	130 mm	NOUVEAUTÉ



Réf. 495662



Réf. 495663



Réf. 495664



Réf. 495666



Réf. 506161



Réf. 506162



Paire **NOUVEAUTÉ**

506159	noir - silicone	avec bouchon cintre	130 mm
506160	noir	extrémité fermée	123 mm



Réf. 506159



Réf. 506160



ERGONOMIQUE - paire

495667	noir/gris	avec bouchon de cintre	SIMPLE LOCK ON	130 mm
495665	noir	avec bouchon de cintre		130 mm
501074	noir/gris	avec bouchon de cintre		130 mm
501075	noir/blanc	avec bouchon de cintre		130 mm



Réf. 495665



Réf. 495667



Réf. 501074



Réf. 501075

PNEUMATIQUES

ROUES

TRANSMISSION

FREINAGE

PÉRIPHÉRIQUES

ATELIER

ACCESSOIRES

ÉLECTRONIQUE

ÉQUIPEMENTS DU CYCLISTE

Poignées

Herrmans

GRIP ergonomique paire

476925 noir/gris 120 mm

- ✓ Extrémité fermée



Herrmans

DIAMOND - paire

476936 noir/blanc 130 mm

476934 gris/noir 130 mm

476935 rouge/noir 130 mm

- ✓ Double densité
- ✓ Réduction des chocs
- ✓ Grande adhérence
- ✓ Extrémité fermée



Réf. 476936



Réf. 476934



Réf. 476935

Herrmans

KRATON - paire

476938 noir/noir 120 mm

- ✓ Une seule densité
- ✓ Ergonomique et confortable
- ✓ Angle de la poignée optimisé
- ✓ Extrémité fermée



Herrmans

RIB - paire

495185 noir/noir 130 mm

- ✓ Double densité
- ✓ Réduction des chocs
- ✓ Système double Lock-on (Serrage au guidon par un système de verrouillage)
- ✓ Avec bouchon de cintre





Poignées

Grips

Poignées

Sélection
CGN

POUR POIGNÉE TOURNANTE - paire

465798 noir 80 mm

- ✓ Extrémité fermée



PROGRIP

953 - paire

459753 noir /bleu 122 mm

459754 noir/gris 122 mm

459755 noir/ rouge 122 mm

492051 noir/blanc 122 mm

492052 noir/rose fluo 122 mm

492053 noir/orange fluo 122 mm

492054 noir/jaune fluo 122 mm

- ✓ Double densité
- ✓ Réduction des vibrations
- ✓ Anti-dérapant
- ✓ Pré-découpé
- ✓ Extrémité fermée



Réf. 459753



Réf. 459754



Réf. 459755



Réf. 492051



Réf. 492052



Réf. 492053



Réf. 492054

PROGRIP

964 EVO - paire

486342 noir 120 mm

476853 blanc/noir 120 mm

476854 rouge/noir 120 mm

492056 noir/vert 120 mm

- ✓ Double densité
- ✓ Pré-découpé
- ✓ Extrémité fermée



Réf. 486342



Réf. 476853



Réf. 492056



Réf. 476854

PROGRIP

999 DOUBLE LOCK ON - paire

480637 noir avec bouchons 125 mm

480638 argent avec bouchons 125 mm

480639 rouge avec bouchons 125 mm

- ✓ Double densité
- ✓ Réduction des vibrations
- ✓ Anti-dérapant
- ✓ Design et confortable
- ✓ Système Double Lock-on (Serrage au guidon par un système de verrouillage)



Réf. 480637



Réf. 480638



Réf. 480639

PNEUMATIQUES

ROUES

TRANSMISSION

FREINAGE

PÉRIPHÉRIQUES

ATELIER

ACCESSOIRES

ÉLECTRONIQUE

ÉQUIPEMENTS
DU CYCLISTE

Poignées



720 BMX - paire

479021 noir 120 mm

- ✓ Extrémité fermée



712 BMX - paire

492047 noir 110 mm

- ✓ Extrémité fermée



958 Pour poignée tournante paire

492057 noir 88 mm

- ✓ Pour poignée tournante
- ✓ Réduction des vibrations
- ✓ Anti-dérapant
- ✓ Confortable
- ✓ Extrémité fermée



808 - paire

494604 noir/blanc 125 mm

494605 noir/vert 125 mm

494606 noir/rouge 125 mm

494607 noir/gris 125 mm

Réf. 494604

Réf. 494605

Réf. 494606

Réf. 494607

- ✓ Double densité
- ✓ Réduction des vibrations
- ✓ Anti-dérapant
- ✓ Grand confort
- ✓ Extrémité fermée



989 Ergonomique - paire

501238 blanc/marron 120 mm

501239 blanc/noir 120 mm

- ✓ Réduction des vibrations
- ✓ Dual ergonomique
- ✓ Extrémité fermée

Réf. 501238

Réf. 501239





PROGRIP

Poignées VTT



+ QUALITATIF

- DE VIBRATIONS

+ DE CONFORT

ÉQUIPEMENTS

DU CYCLISTE

Poignées



969 Ergonomique - paire

501240 noir 120 mm

- ✓ Réduction des vibrations
- ✓ Dual ergonomique
- ✓ Extrémité fermée



932 Dual - paire

501241 marron/noir 125 mm

501242 gris/noir 125 mm

- ✓ Réduction des vibrations
- ✓ Dual
- ✓ Extrémité fermée



942 Soft touch - paire

501243 noir 120 mm

- ✓ Réduction des vibrations
- ✓ Extrémité fermée



988 Ergonomique - paire

501245 gris/noir 85 mm

- ✓ Réduction des vibrations
- ✓ Dual ergonomique
- ✓ Extrémité fermée



968 Ergonomique - paire

501246 noir 85 mm

- ✓ Réduction des vibrations
- ✓ Ergonomique
- ✓ Extrémité fermée



807 avec bouchon - paire

501450 noir/rouge 125 mm

501451 noir/gris 125 mm

501453 noir/bleu 125 mm

501454 noir/blanc 125 mm

- ✓ Réduction des vibrations



Réf. 501450



Réf. 504451



Réf. 501453



Réf. 501454



Poignées

Grips

Poignées



997 Lock on avec anneau - paire

501456	noir/gris	130 mm
501457	noir/blanc	130 mm

- ✓ Réduction des vibrations
- ✓ Livré avec bouchons
- ✓ Double lock on



Réf. 501456



Réf. 501457



POUR POIGNÉE TOURNANTE - paire

219357	noir	80 mm
--------	------	-------

- ✓ Pour poignée tournante
- ✓ Extrémité fermée



POUR POIGNÉE TOURNANTE - paire

257012	noir	100 mm
--------	------	--------

- ✓ Pour poignée tournante
- ✓ Extrémité fermée



PNEUMATIQUES

ROUES

TRANSMISSION

FREINAGE

PÉRIPHÉRIQUES

ATELIER

ACCESSOIRES

ÉLECTRONIQUE

ÉQUIPEMENTS
DU CYCLISTE

Poignées

Sélection
CGN



GEL CONFORT - paire

480721 noir gris 130 mm

✓ Extrémité fermée

Sélection
CGN



TRADI - paire

4677 caoutchouc noir 115 mm

✓ Extrémité fermée

Sélection
CGN

MOUSSE noir avec bouchon - paire

7116 130 mm

477175 115 mm

477176 125 mm hexagonale

7114 80 mm noir



Réf. 7116



Réf. 477175



Réf. 477176



Réf. 7114

Sélection
CGN

CAOUTCHOUC - paire

4671 noir 80 mm

486818 rouge 80 mm

486299 rose fuchsia 80 mm

✓ Extrémité fermée



Réf. 4671



Réf. 486818



Réf. 486299

CLARKS
EXCEED YOUR LIMITATIONS

BMX - paire NOUVEAUTÉ

510855 blanc 130 mm

510856 rouge 130 mm

510853 noir 130 mm

✓ Extrémité fermée



Réf. 510855



Réf. 510856



Réf. 510853



Fourches

Forks

Route 700

Sélection
CGN

Infos techniques



- 1" = Ø 22.2 intérieur/Ø 25.4 extérieur
- 1" 1/8 = Ø 25.4 intérieur/Ø 28.6 extérieur
- 1" 1/2 = Ø 28.6 intérieur/Ø 38.1 extérieur



449748

- ✓ **Modèle** : 700 Cintré
- ✓ **Matière** : Carbone cône Ø 46
- ✓ **Pivot** : 300 mm Ahead Set 1" 1/8 aluminium
- ✓ **Fixation frein** : Route
- ✓ **Poids** : 0.530 kg



449747

- ✓ **Modèle** : 700 Cintré
- ✓ **Matière** : Carbone
- ✓ **Pivot** : 300 mm Ahead Set Carbone 1" 1/8
- ✓ **Fixation frein** : Route
- ✓ **Poids** : 0.42 kg



489630

- ✓ **Modèle** : 700 Droit
- ✓ **Matière** : Carbone
- ✓ **Pivot** : 300 mm Ahead Set conique Carbone 1" 1/8 - 1" 1/2
- ✓ **Fixation frein** : Route
- ✓ **Poids** : 0.39 kg



251947

- ✓ **Modèle** : 700 Droit
- ✓ **Matière** : Acier
- ✓ **Pivot** : 255 mm/160 mm fileté 1"
- ✓ **Fixation frein** : Tradi (étrier réf. 4543)
- ✓ **Poids** : 0.93 kg
- ✓ À oeillets

PNEUMATIQUES

ROUES

TRANSMISSION

FREINAGE

PÉRIPHÉRIQUES

ATELIER

ACCESSOIRES

ÉLECTRONIQUE

ÉQUIPEMENTS DU CYCLISTE

Route 700

Sélection
CGN



467225

- ✓ **Modèle** : 700 Droit
- ✓ **Matière** : aluminium
- ✓ **Pivot** : 300 mm intégré Ahead Set 1" 1/8 aluminium
- ✓ **Fixation frein** : Route
- ✓ **Poids** : 0.700 kg



488152

- ✓ **Modèle** : 700 Cintré
- ✓ **Matière** : Acier
- ✓ **Pivot** : 240 mm/130 mm fileté 1"
- ✓ **Fixation frein** : Route
- ✓ **Poids** : 0.83 kg



Fourches

Forks

PNEUMATIQUES

ROUES

TRANSMISSION

FREINAGE

PÉRIPHÉRIQUES

ATELIER

ACCESSOIRES

ÉLECTRONIQUE

ÉQUIPEMENTS
DU CYCLISTE

VTT 29" suspendue



NOUVEAUTÉ

Infos techniques

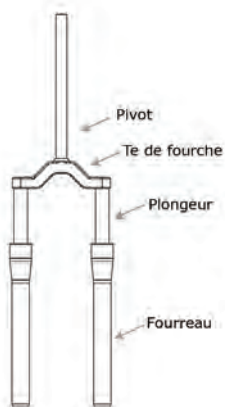

Fixation frein à disque



519120

- ✓ **Modèle** : JUDY SILVER TK
- ✓ **Pivot** : Ahead Set 1"1/8 aluminium
- ✓ **Fixation frein** : Disque PM
- ✓ **Poids** : 2350 g
- ✓ **Suspension/Amortissement** : ressort/air
- ✓ **Débattement** : 100 mm
- ✓ **Réglable** : oui
- ✓ **Blocage** : oui au té de fourche
- ✓ **Té de fourche** : aluminium
- ✓ **Fourreaux** : magnésium
- ✓ **Plongeurs** : aluminium
- ✓ **Fixation roue** : blocage rapide



519132

- ✓ **Modèle** : JUDY SILVER TK
- ✓ **Pivot** : Ahead Set conique 1"1/8 - 1" 1/2 aluminium
- ✓ **Fixation frein** : Disque PM
- ✓ **Poids** : 2365 g
- ✓ **Suspension/Amortissement** : ressort/air
- ✓ **Débattement** : 120 mm
- ✓ **Réglable** : oui
- ✓ **Blocage** : oui au té de fourche
- ✓ **Té de fourche** : aluminium
- ✓ **Fourreaux** : magnésium
- ✓ **Plongeurs** : aluminium
- ✓ **Fixation roue** : traversant 15x110 BOOST



519133

- ✓ **Modèle** : JUDY SILVER TK
- ✓ **Pivot** : Ahead Set conique 1"1/8 - 1" 1/2 aluminium
- ✓ **Fixation frein** : Disque PM
- ✓ **Poids** : 2365g
- ✓ **Suspension/Amortissement** : ressort/air
- ✓ **Débattement** : 100 mm
- ✓ **Réglable** : oui
- ✓ **Blocage** : oui au té de fourche
- ✓ **Té de fourche** : aluminium
- ✓ **Fourreaux** : magnésium
- ✓ **Plongeurs** : aluminium
- ✓ **Fixation roue** : traversant 15x110 BOOST



519122

- ✓ **Modèle** : RECON SILVER RL
- ✓ **Pivot** : Ahead 1" 1/8 - 1" 1/2 aluminium
- ✓ **Fixation frein** : Disque PM
- ✓ **Poids** : 2058 g
- ✓ **Suspension/Amortissement** : ressort/air
- ✓ **Débattement** : 100 mm
- ✓ **Réglable** : oui
- ✓ **Blocage** : oui au té de fourche
- ✓ **Té de fourche** : aluminium
- ✓ **Fourreaux** : magnésium
- ✓ **Plongeurs** : aluminium
- ✓ **Fixation roue** : traversant 15x100 BOOST

VTT 29" suspendue



484204

- ✓ **Modèle** : 595 MLO
- ✓ **Suspension/amortissement** : Ressort/élastomère
- ✓ **Débattement** : 100 mm
- ✓ **Réglage** : Oui
- ✓ **Blocage** : Oui, au té de fourche
- ✓ **Pivot** : 260 mm Ahead Set 1" 1/8 acier Hi-ten
- ✓ **Te de fourche** : aluminium
- ✓ **Fourreau** : magnésium
- ✓ **Plongeur** : acier
- ✓ **Fixation frein** : Disque PM
- ✓ **Fixation roue** : Blocage rapide
- ✓ **Poids** : 2.39 kg



Postmount



496275

- ✓ **Modèle** : 565 DMS
- ✓ **Suspension/amortissement** : Ressort/élastomère
- ✓ **Débattement** : 100 mm
- ✓ **Réglage** : Non
- ✓ **Blocage** : Non
- ✓ **Pivot** : 280 mm Ahead Set 1" 1/8 acier Hi-ten
- ✓ **Te de fourche** : aluminium
- ✓ **Fourreau** : aluminium
- ✓ **Plongeur** : Acier
- ✓ **Fixation frein** : Disque PM
- ✓ **Fixation roue** : Blocage rapide
- ✓ **Poids** : 2.3 kg



Postmount



496277

- ✓ **Modèle** : 565 DML
- ✓ **Suspension/amortissement** : Ressort/élastomère
- ✓ **Débattement** : 100 mm
- ✓ **Réglage** : Oui
- ✓ **Blocage** : Oui, au té de fourche
- ✓ **Pivot** : 240 mm Ahead Set 1" 1/8 acier Hi-ten
- ✓ **Te de fourche** : aluminium
- ✓ **Fourreau** : aluminium
- ✓ **Plongeur** : acier
- ✓ **Fixation frein** : Disque PM
- ✓ **Fixation roue** : Blocage rapide
- ✓ **Poids** : 2.5 kg



Postmount

Infos techniques

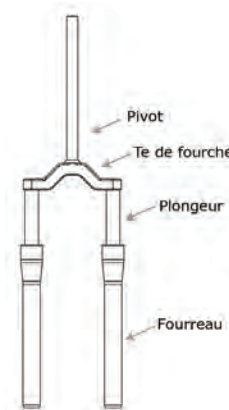

Fixation frein à disque



International Standard



Postmount



Fourches

Forks

PNEUMATIQUES

ROUES

TRANSMISSION

FREINAGE

PÉRIPHÉRIQUES

ATELIER

ACCESSOIRES

ÉLECTRONIQUE

ÉQUIPEMENTS DU CYCLISTE

VTT 27,5" suspendue



NOUVEAUTÉ

Infos techniques

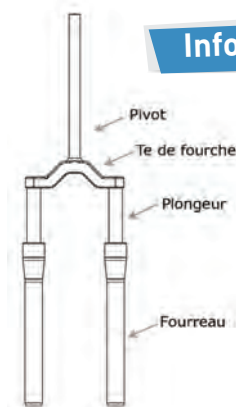

Fixation frein à disque

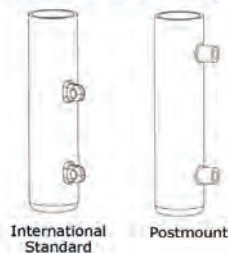

Postmount

519130

- ✓ **Modèle** : JUDY SILVER TK
- ✓ **Pivot** : Conique 1"1/2 aluminium
- ✓ **Fixation frein** : Disque PM
- ✓ **Poids** : 2.287 kg
- ✓ **Suspension/Amortissement** : ressort/air
- ✓ **Débattement** : 120 mm
- ✓ **Réglable** : oui
- ✓ **Blocage** : oui au té de fourche
- ✓ **Té de fourche** : aluminium
- ✓ **Fourreaux** : magnésium
- ✓ **Plongeurs** : aluminium
- ✓ **Fixation roue** traversant 15x110 BOOST



Postmount

519131

- ✓ **Modèle** : JUDY SILVER TK
- ✓ **Pivot** : Conique 1"1/2 aluminium
- ✓ **Fixation frein** : Disque PM
- ✓ **Poids** : 2.258 kg
- ✓ **Suspension/Amortissement** : ressort/air
- ✓ **Débattement** : 100 mm
- ✓ **Réglable** : oui
- ✓ **Blocage** : oui au té de fourche
- ✓ **Té de fourche** : aluminium
- ✓ **Fourreaux** : magnésium
- ✓ **Plongeurs** : aluminium
- ✓ **Fixation roue** traversant 15x110 BOOST



Postmount

519119

- ✓ **Modèle** : JUDY SILVER TK
- ✓ **Pivot** : 1"1/8 aluminium
- ✓ **Fixation frein** : Disque PM
- ✓ **Poids** : 2.360 kg
- ✓ **Suspension/Amortissement** : ressort/air
- ✓ **Débattement** : 120 mm
- ✓ **Réglable** : oui
- ✓ **Blocage** : oui au té de fourche
- ✓ **Té de fourche** : aluminium
- ✓ **Fourreaux** : magnésium
- ✓ **Plongeurs** : aluminium
- ✓ **Fixation roue** : blocage rapide



Postmount

519121

- ✓ **Modèle** : RECON SILVER RL
- ✓ **Pivot** : Conique 1"1/2 aluminium
- ✓ **Fixation frein** : Disque PM
- ✓ **Poids** : 2.038 kg
- ✓ **Suspension/Amortissement** : ressort/air
- ✓ **Débattement** : 120 mm
- ✓ **Réglable** : oui
- ✓ **Blocage** : oui au té de fourche
- ✓ **Té de fourche** : aluminium
- ✓ **Fourreaux** : magnésium
- ✓ **Plongeurs** : aluminium
- ✓ **Fixation roue** traversant 15x110

VTT 27,5" suspendue



489623

- ✓ **Modèle** : 595 MLO
- ✓ **Suspension/amortissement** : Ressort/élastomère
- ✓ **Débattement** : 100 mm
- ✓ **Réglage** : Oui
- ✓ **Blocage** : Oui, au té de fourche
- ✓ **Pivot** : 280 mm Ahead Set 1" 1/8 acier Hi-ten
- ✓ **Te de fourche** : aluminium
- ✓ **Fourreau** : magnésium
- ✓ **Plongeur** : acier
- ✓ **Fixation frein** : Disque PM
- ✓ **Fixation roue** : Blocage rapide
- ✓ **Poids** : 2.42 kg



Postmount



496274

- ✓ **Modèle** : 565 DMS
- ✓ **Suspension/amortissement** : Ressort/élastomère
- ✓ **Débattement** : 100 mm
- ✓ **Réglage** : Non
- ✓ **Blocage** : Non
- ✓ **Pivot** : 280 mm Ahead Set 1" 1/8 acier Hi-ten
- ✓ **Te de fourche** : aluminium
- ✓ **Fourreau** : aluminium
- ✓ **Plongeur** : acier
- ✓ **Fixation frein** : Disque PM
- ✓ **Fixation roue** : Blocage rapide
- ✓ **Poids** : 2.08 kg



Postmount



496276

- ✓ **Modèle** : 565 DML
- ✓ **Suspension/amortissement** : Ressort/élastomère
- ✓ **Débattement** : 120 mm
- ✓ **Réglage** : Oui
- ✓ **Blocage** : Oui, au té de fourche
- ✓ **Pivot** : 280 mm Ahead Set 1" 1/8 acier Hi-ten
- ✓ **Te de fourche** : aluminium
- ✓ **Fourreau** : aluminium
- ✓ **Plongeur** : acier
- ✓ **Fixation frein** : Disque PM
- ✓ **Fixation roue** : Blocage rapide
- ✓ **Poids** : 2.08 kg



Postmount



Fourches

Forks

VTT 26" suspendue



484533

- ✓ **Modèle** : 525 AMS
- ✓ **Suspension/amortissement** : Ressort/élastomère
- ✓ **Débattement** : 100 mm
- ✓ **Réglage** : Oui
- ✓ **Blocage** : Non
- ✓ **Pivot** : 280 mm Ahead Set 1" 1/8 acier hi-ten
- ✓ **Te de fourche** : aluminium
- ✓ **Fourreau** : aluminium
- ✓ **Plongeur** : acier
- ✓ **Fixation frein** : Disque PM
- ✓ **Fixation roue** : Blocage rapide
- ✓ **Poids** : 2.34 kg



Postmount



484535

- ✓ **Modèle** : 456
- ✓ **Suspension/amortissement** : Ressort/élastomère
- ✓ **Débattement** : 60 mm
- ✓ **Réglage** : Non
- ✓ **Blocage** : Non
- ✓ **Pivot** : 280 mm Ahead Set 1" 1/8 acier hi-ten
- ✓ **Te de fourche** : aluminium
- ✓ **Fourreau** : acier
- ✓ **Plongeur** : acier
- ✓ **Fixation frein** : V-Brake/Disque IS
Tasseaux démontables
- ✓ **Fixation roue** : Blocage rapide
- ✓ **Poids** : 2.24 kg

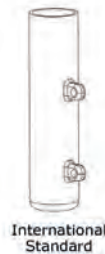

International Standard

PNEUMATIQUES

ROUES

TRANSMISSION

FREINAGE

PÉRIPHÉRIQUES

ATELIER

ACCESSOIRES

ÉLECTRONIQUE

ÉQUIPEMENTS
DU CYCLISTE

VTT 26" suspendue



484537

- ✓ **Modèle** : 565 DMS
- ✓ **Suspension/amortissement** : Ressort/élastomère
- ✓ **Débattement** : 100 mm
- ✓ **Réglage** : Non
- ✓ **Blocage** : Non
- ✓ **Pivot** : 280 mm Ahead Set 1" 1/8 acier hi-ten
- ✓ **Te de fourche** : aluminium
- ✓ **Fourreau** : aluminium
- ✓ **Plongeur** : Acier
- ✓ **Fixation frein** : V-Brake - Disque montage IS
Tasseaux démontables
- ✓ **Fixation roue** : Blocage rapide
- ✓ **Poids** : 2.21 kg

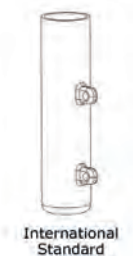

International Standard

468713

- ✓ **Modèle** : 565 MLO
- ✓ **Suspension/amortissement** : Ressort/élastomère
- ✓ **Débattement** : 100 mm
- ✓ **Réglage** : Oui
- ✓ **Blocage** : Oui, au té de fourche
- ✓ **Pivot** : 280 mm Ahead Set 1" 1/8 acier hi-ten
- ✓ **Te de fourche** : aluminium
- ✓ **Fourreau** : aluminium
- ✓ **Plongeur** : Acier
- ✓ **Fixation frein** : Disque PM
- ✓ **Fixation roue** : Blocage rapide
- ✓ **Poids** : 2.46 kg



Postmount



468718

- ✓ **Modèle** : 565 AMS
- ✓ **Suspension/amortissement** : Ressort/élastomère
- ✓ **Débattement** : 100 mm
- ✓ **Réglage** : Oui
- ✓ **Blocage** : Non
- ✓ **Pivot** : 240 mm Ahead Set 1" 1/8 acier hi-ten
- ✓ **Te de fourche** : aluminium
- ✓ **Fourreau** : aluminium
- ✓ **Plongeur** : Acier
- ✓ **Fixation frein** : V-Brake - Disque montage IS
Tasseaux démontables
- ✓ **Fixation roue** : Blocage rapide
- ✓ **Poids** : 2.22 kg

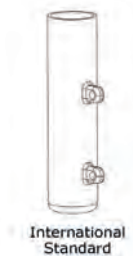

International Standard

Sélection
CGN



NOUVEAUTÉ

508492

- ✓ **Modèle** : VENTURA
- ✓ **Suspension** : Ressort/élastomère
- ✓ **Matière** : Acier
- ✓ **Réglage** : Non
- ✓ **Blocage** : Non
- ✓ **Pivot** : Fileté 1" 240mm/85mm
- ✓ **Fixation frein** : V-Brake/Disque IS
Tasseau non démontable
- ✓ **Poids** : 2.17 kg



International Standard



Fourches

Forks

VTT 26"

Sélection
CGN



6807

- ✓ **Modèle** : Cintré 26"
- ✓ **Matière** : Acier
- ✓ **Pivot** : 240 mm/140 mm fileté 1" 1/8 acier
- ✓ **Fixation frein** : V-Brake
Tasseaux non démontables
- ✓ **Poids** : 1.04 kg
- ✓ À oeillets

Sélection
CGN



6834

- ✓ **Modèle** : Cintré 26"
- ✓ **Matière** : Acier
- ✓ **Pivot** : 250 mm Ahead Set 1"1/8 acier
- ✓ **Fixation frein** : V-Brake
Tasseaux non démontables
- ✓ **Poids** : 1.09 kg
- ✓ À oeillets



485315

- ✓ **Modèle** : Droit 26"
- ✓ **Matière** : aluminium
- ✓ **Pivot** : 280 mm Ahead Set 1"1/8 acier
- ✓ **Fixation frein** : V-Brake/Disque IS
Tasseaux démontables
- ✓ **Poids** : 0.87 kg
- ✓ À oeillets



International
Standard

PNEUMATIQUES

ROUES

TRANSMISSION

FREINAGE

PÉRIPHÉRIQUES

ATELIER

ACCESSOIRES

ÉLECTRONIQUE

ÉQUIPEMENTS
DU CYCLISTE

VTT 26" rigide

Sélection
CGN

Infos techniques

1" = Ø 22.2 intérieur/Ø 25.4 extérieur
1" 1/8 = Ø 25.4 intérieur/Ø 28.6 extérieur



6806

- ✓ **Modèle** : Cintré 26"
- ✓ **Matière** : Acier
- ✓ **Pivot** : 240 mm/140 mm fileté 1" acier
- ✓ **Fixation frein** : V-Brake
Tasseaux non démontables
- ✓ **Poids** : 1.18 kg
- ✓ À oeillets



Sélection
CGN

465721

- ✓ **Modèle** : Cintré 26"
- ✓ **Matière** : Acier
- ✓ **Pivot** : 240 mm/135 mm fileté 1" acier
- ✓ **Fixation frein** : V-Brake
Tasseaux non démontables
- ✓ **Poids** : 1.15 kg
- ✓ À doubles oeillets





Fourches

Forks

PNEUMATIQUES

ROUES

TRANSMISSION

FREINAGE

PÉRIPHÉRIQUES

ATELIER

ACCESSOIRES

ÉLECTRONIQUE

ÉQUIPEMENTS DU CYCLISTE

VTT 24"

Sélection
CGN



479711

- ✓ **Modèle** : BLAST 24"
- ✓ **Suspension/amortissement** : Ressort/élastomère
- ✓ **Débattement** : 60 mm
- ✓ **Réglage** : Non
- ✓ **Blocage** : Non
- ✓ **Pivot** : 220 mm/125 mm fileté 1" acier hi-ten
- ✓ **Te de fourche** : Acier
- ✓ **Fourreau** : Acier
- ✓ **Plongeur** : Acier
- ✓ **Fixation frein** : V-Brake/Disque IS
Tasseaux démontables
- ✓ **Fixation roue** : Blocage rapide
- ✓ **Poids** : 1.97 kg



International Standard

Infos techniques

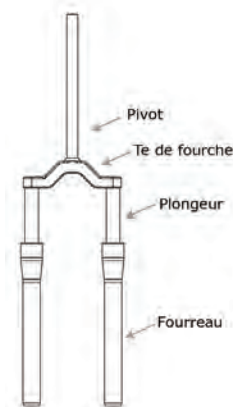

Fixation frein à disque

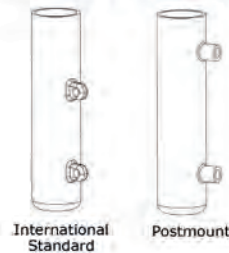

VTT 20"

Sélection
CGN



479645

- ✓ **Modèle** : BLAST 20"
- ✓ **Suspension/amortissement** : Ressort/élastomère
- ✓ **Débattement** : 35 mm
- ✓ **Réglage** : Non
- ✓ **Blocage** : Non
- ✓ **Pivot** : 220 mm/130 mm fileté 1" acier hi-ten
- ✓ **Te de fourche** : Acier
- ✓ **Fourreau** : Acier
- ✓ **Plongeur** : Acier
- ✓ **Fixation frein** : V-Brake/Disque IS
Tasseaux démontables
- ✓ **Fixation roue** : Blocage rapide
- ✓ **Poids** : 1.84 kg



International Standard

VTC 28" rigide

Sélection
CGN



492252

- ✓ **Modèle** : Cintré 28"
- ✓ **Matière** : aluminium
- ✓ **Pivot** : 280 mm Ahead Set
1" 1/8 alu
- ✓ **Fixation frein** : V-Brake/Disque IS
Tasseaux démontables
- ✓ **Poids** : 0.88 kg
- ✓ À oeillets + oeillets latéraux
- ✓ Rehausse 40 mm



International
Standard



6808

- ✓ **Modèle** : Cintré 28"
- ✓ **Matière** : Acier
- ✓ **Pivot** : 250 mm/165 mm
fileté 1" acier
- ✓ **Fixation frein** : V-Brake
Tasseaux non démontables
- ✓ **Poids** : 1.09 kg
- ✓ À oeillets



491681

- ✓ **Modèle** : Cintré 28"
- ✓ **Matière** : Acier
- ✓ **Pivot** : 240 mm/130 mm
fileté 1" 1/8 acier
- ✓ **Fixation frein** : V-Brake/Disque IS
Tasseaux non démontables
- ✓ **Poids** : 1.27 kg
- ✓ À oeillets + oeillets latéraux



International
Standard



Fourches

Forks

VTC 28" suspendue

Sélection
CGN



465417

- ✓ **Modèle** : 28" 141 AMS
- ✓ **Suspension/amortissement** : Ressort/élastomère
- ✓ **Débattement** : 45 mm
- ✓ **Réglage** : Oui
- ✓ **Blocage** : Non
- ✓ **Pivot** : 240 mm/65 mm fileté
1" 1/8 acier Hi-ten
- ✓ **Te de fourche**: aluminium
- ✓ **Fourreau** : aluminium
- ✓ **Plongeur** : Acier
- ✓ **Fixation frein** : V-Brake/Disque IS
Tasseaux démontables
- ✓ **Fixation roue** : Blocage rapide
- ✓ **Poids** : 2.18 kg
- ✓ À doubles oeillets

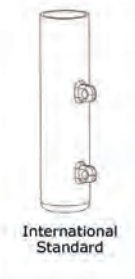

International Standard



484538

- ✓ **Modèle** : 28" 141 AMS
- ✓ **Suspension/amortissement** : Ressort/élastomère
- ✓ **Débattement** : 45 mm
- ✓ **Réglage** : Oui
- ✓ **Blocage** : Non
- ✓ **Pivot** : 280 mm Ahead Set
1" 1/8 acier Hi-ten
- ✓ **Te de fourche**: aluminium
- ✓ **Fourreau** : aluminium
- ✓ **Plongeur** : Acier
- ✓ **Fixation frein** : V-Brake/Disque IS
Tasseaux démontables
- ✓ **Fixation roue** : Blocage rapide
- ✓ **Poids** : 1.90 kg

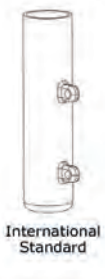

International Standard



489628

- ✓ **Modèle** : 28" ZOOM
- ✓ **Suspension/amortissement** : Ressort/élastomère
- ✓ **Débattement** : 30 mm
- ✓ **Réglage** : Non
- ✓ **Blocage** : Non
- ✓ **Pivot** : 240/90 mm fileté
1" 1/8 acier Hi-ten
- ✓ **Te de fourche** : aluminium
- ✓ **Fourreau** : Cintré, aluminium
- ✓ **Plongeur** : Acier
- ✓ **Fixation frein** : V-Brake
Tasseaux non démontables
- ✓ **Fixation roue** : Blocage rapide
- ✓ **Poids** : 1.93 kg
- ✓ À doubles oeillets



497226

- ✓ **Modèle** : 28" 141 MLO
- ✓ **Suspension/amortissement** : Ressort/élastomère
- ✓ **Débattement** : 45 mm
- ✓ **Réglage** : Oui
- ✓ **Blocage** : Oui au té de fourche
- ✓ **Pivot** : 280 mm Ahead set 1" 1/8 acier
- ✓ **Te de fourche** : aluminium
- ✓ **Fourreau** : aluminium
- ✓ **Plongeur** : Acier
- ✓ **Fixation frein** : V-Brake/Disque IS
Tasseaux démontables
- ✓ **Fixation roue** : blocage rapide
- ✓ **Poids** : 2.30 kg

PNEUMATIQUES

ROUES

TRANSMISSION

FREINAGE

PÉRIPHÉRIQUES

ATELIER

ACCESSOIRES

ÉLECTRONIQUE

ÉQUIPEMENTS
DU CYCLISTE

Tradi

Sélection
CGN



4736

- ✓ **Modèle** : 650 Cintré
- ✓ **Matière** : Acier
- ✓ **Pivot** : 200 mm/85 mm fileté 1" acier
- ✓ **Fixation frein** : Tradi (étrier réf. 4543)
- ✓ **Poids** : 0.87 kg
- ✓ À oeillets



170770

- ✓ **Modèle** : 700 Cintré
- ✓ **Matière** : Acier
- ✓ **Pivot** : 200 mm/80 mm fileté 1" acier
- ✓ **Fixation frein** : Tradi (étrier réf. 4543)
- ✓ **Poids** : 0.86 kg
- ✓ À oeillets



Amortisseurs arrière

Sélection
CGN

AMORTISSEURS ARRIÈRE VTT réglable avec vis de fixation

478029	à air	KIND SHOCK	150 mm	sans blocage
478030	à air	KIND SHOCK	165 mm	sans blocage
478031	air/huile	KIND SHOCK	165 mm	avec blocage
482959	à air	KIND SHOCK	150 mm	sans blocage
369719	ressort		150 mm	sans blocage
488154	ressort		165 mm	sans blocage



Réf. 478029



Réf. 478030



Réf. 478031



Réf. 482959



Réf. 488154



Réf. 369719



Atelier

Accessories

✓ Pompes _____	p. 564
✓ Réparation pneus _____	p. 580
✓ Liquides préventifs _____	p. 587
✓ Graisses _____	p. 590
✓ Huiles/Liquides de frein _____	p. 596
✓ Nettoyage _____	p. 602
✓ Multi-outils/coffret outillage _____	p. 607
✓ Clés Allen, Torqs, plates dynamométriques _____	p. 609
✓ Servante d'atelier _____	p. 613
✓ Outils pneumatiques _____	p. 614
✓ Colle à Boyaux _____	p. 618
✓ Outils chaînes _____	p. 621
✓ Outils cassettes/roues libres _____	p. 625
✓ Outils boitiers pédaliers _____	p. 628
✓ Outils pédaliers _____	p. 632
✓ Outils plateaux/ pédales _____	p. 635
✓ Outils freins _____	p. 636
✓ Outils de direction _____	p. 640
✓ Dévoileurs de roues/outils de roues _____	p. 644
✓ Pieds atelier _____	p. 650
✓ Visseries _____	p. 654
✓ Divers atelier _____	p. 659
✓ Outils e-bike/VAE _____	p. 662



PNEUMATIQUES

ROUES

TRANSMISSION

FREINAGE

PÉRIPHÉRIQUE

ATELIER

ACCESSOIRE

ÉLECTRONIQUE

ÉQUIPEMENTS
DU CYCLISTE

Pompes à pied ATLAS

KHEAX
BIKE ACCESSORIES

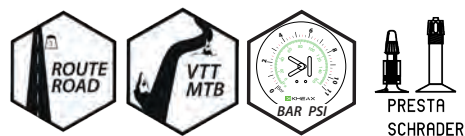

Ref. 495579

noir



Ref. 495580

gris



Ref. 495581

rouge

- ✓ Corps : acier
- ✓ Pied : composite
- ✓ Poignée : bois
- ✓ Raccord : droit aluminium réversible VP/VS

- ✓ Longueur du flexible : 1250 mm
- ✓ Hauteur : 650 mm
- ✓ Diamètre manomètre : 75 mm

- ✓ Accessoires : livrée avec embout aiguille et embout cône
- ✓ 11 bar/160 PSI

Pompes à pied TRAVEL THRACIOS (voyage)

KHEAX
BIKE ACCESSORIES



Ref. 494523

noir



Ref. 494524

argent

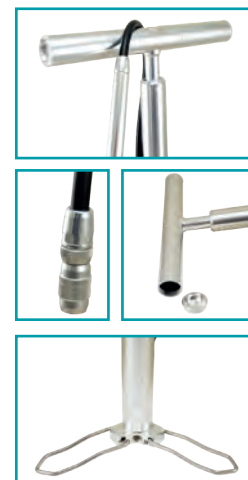

- ✓ Corps : aluminium CNC
- ✓ Pied : repliable
- ✓ Poignée : aluminium CNC avec rangement

- ✓ Raccord : droit aluminium réversible VP/VS
- ✓ Longueur du flexible : 900 mm
- ✓ Poids : 710 g
- ✓ 13.8 bar/200 PSI

- ✓ Hauteur : 530 mm
- ✓ Manomètre : sur le flexible
- ✓ Accessoires : housse de transport (2 poches de rangement)



Pompes à pied

Pumps



Pompes à pied



Infos techniques



PRESTA
SCHRADER

Switch : raccord intelligent assurant un passage de valve instantané et intuitif par simple coulissement d'une cassette compatible Presta/Schrader/Dunlop

Z-Twin : raccord double tête vissable – passage rapide et intuitif entre les valves Presta/Schrader/Dunlop.



NOUVEAUTÉ

Ref. 506931

PROFIL MAX FP60

noir



NOUVEAUTÉ

Ref. 510720

Profil MAX FP65

gris



NOUVEAUTÉ

Ref. 510721

Profil MAX FP65

gris

- ✓ **Corps** : aluminium anodisé
- ✓ **Base** : composite renforcé
- ✓ **Poignée** : bois hêtre FSC
- ✓ **Raccord** : Z-turn compatible VP/VS
- ✓ **Longueur raccord** : 1100 mm
- ✓ **Poids** : 1.1 kg
- ✓ **Hauteur** : 670 mm
- ✓ **Diamètre manomètre** : 70 mm manomètre avec loupe
- ✓ **12 bar/174 PSI**

- ✓ **Corps** : aluminium anodisé
- ✓ **Base** : composite renforcé
- ✓ **Poignée** : bois hêtre FSC
- ✓ **Raccord** : Z-switch compatible VP/VS
- ✓ **Longueur raccord** : 1100 mm
- ✓ **Poids** : 1.1 kg
- ✓ **Hauteur** : 670 mm
- ✓ **Diamètre manomètre** : 70 mm manomètre digital à pile
- ✓ **12 bar/174 PSI**

- ✓ **Corps** : aluminium anodisé
- ✓ **Base** : composite renforcé
- ✓ **Poignée** : bois hêtre FSC
- ✓ **Raccord** : Z-turn compatible VP/VS
- ✓ **Longueur raccord** : 1100 mm
- ✓ **Poids** : 1.1 kg
- ✓ **Hauteur** : 670 mm
- ✓ **Diamètre manomètre** : 70 mm manomètre digital à pile
- ✓ **12 bar/174 PSI**



Ref. 492011

PROFIL TRAVEL MANO

alu/noir



Ref. 493172

PROFIL MAX FP60

noir



Ref. 485144

PROFIL MAX FP30

rouge



Ref. 504031

FP 20

gris

- ✓ **Corps** : aluminium
- ✓ **Base** : aluminium
- ✓ **Poignée** : technopolymère
- ✓ **Raccord** : Z-Twin
- ✓ **Longueur raccord** : 610 mm
- ✓ **Poids** : 330 g
- ✓ **Hauteur** : 500 mm
- ✓ Manomètre intégré
- ✓ Sac de transport inclus
- ✓ **10 bar/145 PSI**

- ✓ **Corps** : aluminium anodisé
- ✓ **Base** : composite renforcé
- ✓ **Poignée** : bois hêtre FSC
- ✓ **Raccord** : Z-Switch
- ✓ **Longueur raccord** : 1100 mm
- ✓ **Poids** : 1.1 kg
- ✓ **Hauteur** : 670 mm
- ✓ **Diamètre manomètre** : 70 mm manomètre avec loupe
- ✓ **12 bar/174 PSI**

- ✓ **Corps** : acier
- ✓ **Base** : composite
- ✓ **Poignée** : technopolymère
- ✓ **Raccord** : Z-Switch
- ✓ **Longueur raccord** : 1100 mm
- ✓ **Poids** : 1.3 kg
- ✓ **Hauteur** : 660 mm
- ✓ **Diamètre manomètre** : 63 mm
- ✓ **Accessoires** : aiguille et cône
- ✓ **11 bar/160 PSI**

- ✓ **Corps** : acier
- ✓ **Base** : acier
- ✓ **Poignée** : technopolymère
- ✓ **Raccord** : Z-Switch
- ✓ **Longueur raccord** : 800 mm
- ✓ **Poids** : 1.2 kg
- ✓ **Hauteur** : 640 mm
- ✓ **Diamètre manomètre** : 72 mm
- ✓ **Accessoires** : aiguille et cône
- ✓ **9 bar/130 PSI**

PNEUMATIQUES

ROUES

TRANSMISSION

FREINAGE

PÉRIPHÉRIQUE

ATELIER

ACCESSOIRE

ÉLECTRONIQUE

ÉQUIPEMENTS DU CYCLISTE



Pompes à pied



Ref. 495084	Ref. 495085	Ref. 496017	Ref. 495077	Ref. 495078
rouge	jaune	orange	blanc	noir
11 bar/160 PSI	11 bar/160 PSI	11 bar/160 PSI	11 bar/160 PSI	11 bar/160 PSI

- ✓ Corps : aluminium
- ✓ Base : acier
- ✓ Poignée : résine
- ✓ Raccord : coudé résine

- ✓ VP/VS
- ✓ Longueur raccord : 1000 mm
- ✓ Hauteur : 668 mm
- ✓ Diamètre manomètre : 60 mm

- ✓ Poids :
- ✓ Accessoires : aiguille et cône



Ref. 497162	Ref. 497165	Ref. 501232	Ref. 501233
blanc	orange	noir	blanc
11 bar/160 PSI	11 bar/160 PSI	11 bar/160 PSI	11 bar/160 PSI

- ✓ Corps : aluminium
- ✓ Base : résine
- ✓ Poignée : résine
- ✓ Raccord coudé résine
- ✓ VP/VS

- ✓ Longueur raccord : 720 mm
- ✓ Hauteur : 640 mm
- ✓ Diamètre manomètre : 60 mm
- ✓ Poids :
- ✓ Accessoires : aiguille et cône

- ✓ Corps : aluminium
- ✓ Base : résine
- ✓ Poignée : résine
- ✓ Raccord coudé résine
- ✓ VP/VS
- ✓ Longueur raccord : 720 mm

- ✓ Hauteur : 640 mm
- ✓ Sans manomètre
- ✓ Poids :
- ✓ Accessoires : aiguille et cône



Pompes à pied

Pumps

Pompes à pied

Sélection
CGN



Ref. 478478

haute pression - résine - pliable
- VS/VP

12 bar/180 PSI

- ✓ Accessoires : aiguille et cône
- ✓ Poids :
- ✓ Ø manomètre :



Ref. 493165

sol - universel

avec aiguille de gonflage

- ✓ Accessoires : aiguille et cône
- ✓ Poids :
- ✓ Ø manomètre :
- ✓ VP/VS
- ✓ 7 bar/100 PSI

Mini-Pompes route LAPIX

KHEAX
BIKE ACCESSORIES



LAPIX noir

Ref. 494512

S - 180 mm

Ref. 494514

M - 230 mm

9.7 bar/140 PSI

- ✓ Corps : aluminium CNC
- ✓ Poignée : aluminium

- ✓ Raccord : droit réversible VP/VS
- ✓ Longueur du flexible : 190 mm



LAPIX argent

Ref. 494513

S - 180 mm

Ref. 494515

M - 230 mm

Ref. 494517

L - 300 mm

9.7 bar/140 PSI

- ✓ Poids : 95 g (S), 109 g (M), 131 g (L)
- ✓ Fixation : collier aluminium porte-bidon

Mini-Pompes route LIPS



noir

Ref. 494506

S - 180 mm

Ref. 494508

M - 230 mm

9.7 bar/140 PSI

- ✓ Corps : aluminium CNC
- ✓ Poignée : composite
- ✓ Sans manomètre



argent

Ref. 494510

S - 180 mm

Ref. 494511

M - 230 mm

9.7 bar/140 PSI

- ✓ Raccord : droit réversible VP/VS
- ✓ Longueur du flexible : 150 mm
- ✓ Poids : 95 g (S), 109 g (M),

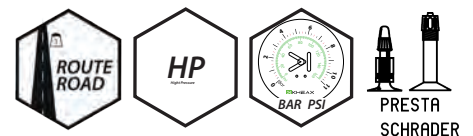

Fixation : collier aluminium porte-bidon

PNEUMATIQUES

ROUES

TRANSMISSION

FREINAGE

PÉRIPHÉRIQUE

ATELIER

ACCESSOIRE

ÉLECTRONIQUE

ÉQUIPEMENTS
DU CYCLISTE



Mini-Pompes route



Ref. 492010

AIR PROFIL MICRO noir

7 bar/100 PSI



Ref. 476389

AIR PROFIL MICRO argent

7 bar/100 PSI



Ref. 476392

AIR PROFIL MICRO rouge

7 bar/100 PSI

- ✓ **Corps** : aluminium
- ✓ **Poignée** : aluminium
- ✓ **Raccord** : réversible Presta/Schrader

- ✓ **Protection anti-boue**
- ✓ **Poids** : 88 g
- ✓ **Longueur** : 165 mm

- ✓ **Fixation** : scratch sur porte-bidon

Mini-Pompes route/VTT



Ref. 496019

argent

9 bar/130 PSI



Ref. 496020

noir

6 bar/87 PSI

- ✓ **Corps** : aluminium
- ✓ **Poignée** : double tête résine
- ✓ **Raccord** : réversible Presta/Schrader
- ✓ **Longueur** : 200 mm
- ✓ **Fixation** : avec support à manomètre
- ✓ **Manomètre** : intégré

- ✓ **Corps** : résine
- ✓ **Poignée** : tête réversible résine
- ✓ **Raccord** : réversible Presta/Schrader
- ✓ **Longueur** : 200 mm
- ✓ **Fixation** : avec support porte-bidons



Mini-pompes

Pumps

Mini-Pompes VTT LAPIX

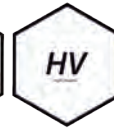

LAPIX noir

Ref. 494496	Ref. 494501
S - 185 mm	M - 225 mm
6.2 bars/90 PSI	

- ✓ Corps : aluminium
- ✓ Poignée : aluminium



LAPIX argent

Ref. 494497	Ref. 494502
S - 185 mm	M - 225 mm
6.2 bars/90 PSI	

- ✓ Raccord : droit réversible VP/VS
- ✓ Longueur du flexible : 150 mm



LAPIX titane

Ref. 494498	Ref. 494503
S - 185 mm	M - 225 mm
6.2 bars/90 PSI	

- ✓ Poids : 124g (S), 150 g (M)
- ✓ Fixation : velcro sur porte-bidon

Mini-Pompes VTT LIPS



LIPS noir

Ref. 494486	Ref. 494491
S - 185 mm	M - 225 mm
6.2 bars/90 PSI	

- ✓ Corps : aluminium
- ✓ Poignée : composite
- ✓ Raccord : droit réversible VP/VS



LIPS argent

Ref. 498886	Ref. 498885
S - 185 mm	M - 225 mm
6.2 bars/90 PSI	

- ✓ Longueur du flexible : 150 mm
- ✓ Poids : 95 g (S), 108 g (M)
- ✓ Fixation : velcro sur porte-bidon

PNEUMATIQUES

ROUES

TRANSMISSION

FREINAGE

PÉRIPHÉRIQUE

ATELIER

ACCESSOIRE

ÉLECTRONIQUE

ÉQUIPEMENTS DU CYCLISTE



Pompes route



Ref. 384377

SP1 - 360-410 mm



Ref. 5070

SP2 - 410-460 mm



Ref. 5071

SP3 - 460-510 mm



Ref. 5072

SP4 - 510-570 mm

- ✓ **Corps** : résine technopolymère
- ✓ **Poignée** : résine technopolymère
- ✓ **Raccord** : réversible Presta/Schrader

- ✓ **Poids** : 120 g (SP1), 125 g (SP2), 130 g (SP3), 135 g (SP4)
- ✓ **Fixation** : auto fixable sur cadre





Pompes

Pumps

Pompes VTT



Ref. 5065

MT 323 - 300 mm

- ✓ Corps : aluminium
- ✓ Diamètre du corps : 30 mm
- ✓ Poignée : aluminium
- ✓ Raccord : flexible Schrader + adaptateur Presta vissé
- ✓ Fixation : collier 105XL
- ✓ Poids : 125 g



Ref. 6890

TORNADE MT 320 - 380 mm

- ✓ Corps : aluminium
- ✓ Diamètre du corps : 30 mm
- ✓ Poignée : aluminium
- ✓ Raccord : flexible Schrader + adaptateur Presta vissé
- ✓ Fixation : collier 105XL
- ✓ Poids : 145 g



Ref. 6888

ATB 313 - 300 mm

- ✓ Corps : PVC
- ✓ Diamètre du corps : 26 mm
- ✓ Poignée : résine technopolymère
- ✓ Raccord : flexible Schrader + adaptateur Presta vissé
- ✓ Fixation : collier 105XL
- ✓ Poids : 110 g



Ref. 6889

ATB 310 - 380 mm

- ✓ Corps : PVC
- ✓ Diamètre du corps : 26 mm
- ✓ Poignée : résine technopolymère
- ✓ Raccord : flexible Schrader + adaptateur Presta vissé
- ✓ Fixation : collier 105XL
- ✓ Poids : 130 g



Ref. 6887

380 mm

- ✓ Corps : PVC
- ✓ Diamètre du corps :
- ✓ Poignée : résine technopolymère
- ✓ Raccord : flexible Schrader + adaptateur Presta vissé
- ✓ Fixation : collier



Ref. 170014

380 mm

- ✓ Corps : PVC
- ✓ Diamètre du corps :
- ✓ Poignée : résine technopolymère
- ✓ Raccord : flexible Schrader + adaptateur Presta vissé
- ✓ Fixation : collier

PNEUMATIQUES

ROUES

TRANSMISSION

FREINAGE

PÉRIPHÉRIQUE

ATELIER

ACCESSOIRE

ÉLECTRONIQUE

ÉQUIPEMENTS DU CYCLISTE

Pompes Tradi



Multisports



Ref. 451611

MAX 318

4 bars/58 PSI

- ✓ **Corps** : thermoplastique
- ✓ **Poignée** : thermoplastique
- ✓ **Raccord** : flexible Schrader + adaptateur Presta vissé
- ✓ **Longueur** : 290 mm
- ✓ **Poids** : 150 g
- ✓ **Accessoires** : aiguille et cône
- ✓ **Rangement** astucieux dans la poignée



Ref. 5059

810 Presta - 250 mm

Ref. 488990

810 Schrader - 250 mm

Ref. 488991

815 Presta - 300 mm

Ref. 488992

815 Schrader - 300 mm

Ref. 488993

818 Presta - 380 mm

Ref. 488994

818 Schrader - 380 mm

- ✓ **Corps** : technopolymère
- ✓ **Poignée** : technopolymère
- ✓ **Fixation** : entre pointes
- ✓ **Couleur** : noir
- ✓ **Poids** : 72g (810), 80 g (815), 95 g (818)



Presta et Schrader
avec collier de fixation

Ref. 492402

380 mm

- ✓ **Corps** : résine
- ✓ **Poignée** : résine
- ✓ **Raccord** : flexible Schrader + adaptateur Presta vissé



acier - Presta

Ref. 497219

250 mm

Ref. 494816

300 mm

Ref. 494871

380 mm

Ref. 494872

470 mm

- ✓ **Corps** : acier
- ✓ **Poignée** : acier
- ✓ **Raccord** : flexible Schrader + adaptateur Presta vissé



Réparations - Cartouche CO²

Repairs

Réparations - Cartouche CO²

Infos techniques



	ROUTE	VTC	VTT	VTT	VTT	BMX	BMX
	700X23C	700X35C	26"X2.0	27.5"X2.0	29"X2.0	20"X2.0	24"X2.0
12 g	84 PSI/5.8 bars	33 PSI/2.3 bars	26 PSI/1.8 bars			36 PSI/2.5 bars	30 PSI/2.1 bars
16 g	109 PSI/7.5 bars	49 PSI/3.4 bars	36 PSI/2.5 bars	33 PSI/2.3 bars	29 PSI/2 bars	48 PSI/3.3 bars	42 PSI/2.9 bars
25 g	181 PSI/12.5 bars	84 PSI/5.8 bars	58 PSI/4 bars	52 PSI/3.6 bars	46 PSI/3.2 bars		



12 G - FILETÉE

Ref. 497911	Ref. 511952
x1	bocal x40

16 G - FILETÉE

Ref. 497912	Ref. 497917
x1	bocal x40

25 G - FILETÉE

Ref. 497913	Ref. 517181
x1	bocal x20



NOUVEAUTÉ



Ref. 508596
12 g - filetée
x1



Ref. 508597
16 g - filetée
x1

PNEUMATIQUES

ROUES

TRANSMISSION

FREINAGE

PÉRIPHÉRIQUE

ATELIER

ACCESSOIRE

ÉLECTRONIQUE

ÉQUIPEMENTS DU CYCLISTE

Gonfleurs

ZEFAL

(AVEC CARTOUCHE 16 GR) REGULATEUR D'AIR NOIR EMBOUT



NOUVEAUTÉ
Ref. 506935

gonfleur EZ BIG SHOT NOIR
livré avec une cartouche 16 g

- ✓ Matière : aluminium
- ✓ Raccord : Valve Presta / Valve Schrader
- ✓ Dimensions 40 x 30 mm
- ✓ Poids 20 g
- ✓ Compatibilité : 12 g, 16 g et 25 g filetées



NOUVEAUTÉ
Ref. 506936

gonfleur EZ BIG SHOT BRONZE
livré avec une cartouche 16 g

- ✓ Matière : aluminium
- ✓ Raccord : Valve Presta / Valve Schrader
- ✓ Dimensions 40 x 30 mm
- ✓ Poids 20 g
- ✓ Compatibilité : 12 g, 16 g et 25 g filetées



Ref. 484255

gonfleur EZ CONTROL
livré avec une cartouche 16 g

- ✓ Matière : aluminium
- ✓ Raccord : Valve Presta / Valve Schrader
- ✓ Longueur : 45 mm
- ✓ Poids : 20 g
- ✓ Compatibilité : 12, 16 et 25 g filetées



Ref. 500129

gonfleur adaptateur EZ
livré avec une cartouche 16 g

- ✓ Matière : aluminium
- ✓ Raccord : Presta et Schrader
- ✓ Dimensions : 37 mm
- ✓ Poids : 10 g
- ✓ Compatible avec les valves Presta et Schrader
- ✓ Compatibilité : 12, 16 et 25 g filetées

SUPERB
tool excellence



Ref. 504053

gonfleur TB-FP08
livré sans cartouche

- ✓ Valve d'auto-contrôle qui libère l'air de la cartouche de CO2 grâce à un design intuitif
- ✓ Usiné CNC
- ✓ Compatible avec les valves Presta et Schrader
- ✓ Compatibilité : 12, 16 et 25 g filetées
- ✓ Poids :

ROTO



Ref. 501948

gonfleur cartouche CO2
livré sans cartouche

- ✓ Débit réglable
- ✓ Compatible avec les valves Presta et Schrader
- ✓ Compatibilité : 12, 16 et 25 g filetées
- ✓ Poids :

OPTIMIZ
MADE TO MOVE



NOUVEAUTÉ
Ref. 508533

gonfleur CO2

- ✓ Débit réglable
- ✓ Compatible avec les valves Presta et Schrader
- ✓ Compatibilité : 12, 16 et 25 g filetées
- ✓ Poids :



Supports gonfleur



Ref. 488995

support de gonfleur C02 HOLDER
pour cartouche 12,16 et 25 g
fixation tige de selle ou cadre



Ref. 499396

support de gonfleur CO2
compatible pour 2 cartouches 12,16 ou 25 g
acier - noir
fixation porte-bidons

Transformateurs



Ref. 5088

Presta en Schrader
en laiton
avec joint



Ref. 5089

Schrader en Presta
en laiton
avec joint



Ref. 478479

Schrader en Presta
résine



Ref. 481523

kit embouts de gonflage

Contient :

- ✓ 1 aiguille ballon
- ✓ 1 adaptateur Presta
- ✓ 1 adaptateur Schrader
- ✓ 1 embout entonnoir pour matelas





Raccords / Pièces détachées



Ref. 220403

raccord de pompe

Presta/ Schrader



Ref. 243407

Presta / Schrader / Dunlos

Raccord Z Switch MALAMUT/AIR 2-3
BIG SHOT



Ref. 495626

raccord de pompe

Presta/ Schrader sous blister

Compatibilité :

- ✓ RUSH FP30
- ✓ RUSH+ FP60
- ✓ ALASKAN FP65
- ✓ Z Race



Ref. 5103

Presta adaptable (ancienne génération)

avec chaînette



Ref. 253457

kit embout de gonflage

Contient :

- ✓ 1 aiguille ballon
- ✓ 1 adaptateur Presta
- ✓ 1 adaptateur Schrader
- ✓ 1 embout entonnoir pour matelas



Ref. 481533

raccord de pompe

Schrader



Ref. 328288

raccord de pompe

Switch pompes à pied BETO / Optimiz



Ref. 440566

raccord de pompe

aluminium MP069 pompe à pied BETO /
Optimiz

Compatible :

- ✓ Valve Presta
- ✓ Valve Schrader

Compatible :

- ✓ Valve Presta
- ✓ Valve Schrader



Spécifiques



Ref. 497156

raccord Presta/Schrader

pour pompe LAPIX/LIPS ROUTE/VTT

sans manomètre



Ref. 497157

raccord Presta/Schrader

pour pompe LAPIX/LIPS ROUTE/VTT

avec manomètre



Ref. 497460

manomètre remplacement

pour pompe FIDIS/SIRIUS

15 bar / 220 PSI



Ref. 497461

manomètre remplacement

pour pompe ATLAS

11 bar / 160 PSI



Ref. 497458

piston

pour pompe ATLAS

11 bar / 160 PSI



Ref. 497459

piston

pour pompe FIDIS/SIRIUS

15 bar / 220 PSI



Ref. 497456

jointts pompe à pied

pour pompe FIDIS/SIRIUS/ ATLAS

Kit complet



Ref. 505056

raccord pompe à pied

pour pompe FIDIS/SIRIUS/ ATLAS

Contrôleurs de pression

ZEFAL



Ref. 243373

TWIN GRAPH

valve universelle - 11 bars/160 PSI
précision 0.15 bar/2PSI

dimension : 100x45 mm
poids : 37 g

Compatible :

- ✓ Valve Presta
- ✓ Valve Schrader





Joints



Ref. 436792

pour pompes à pied

RUSH+/MALAMUT/RUSH/FP30/FP60

BIG SHOT/FP70/HUSKY/ALASAN/AIR 2/
Z RACE/AIR 3 - diamètre 30 mm



Ref. 286947

pour pompes

SKS/HUSKY

pour adaptateur chaîne



Ref. 465363

pour pompes à pieds

HUSKY et HPX Presta/Schrader

Supports/Fixations pompe



Ref. 468518

support/fixation porte-bidon

air profil/air profil XL/x'light/xtra light



Ref. 452095

support/fixation porte-bidon

RX200/MINI JET



Ref. 6918

support/fixation attache pompe

velcro® x1



Ref. 481787

support/fixation attache pompe

plastique - sur cadre x2

Kits de réparation

ZEFAL



Ref. 484178

nécessaire de réparation route

- ✓ 6 rustines Ø15 mm
- ✓ 1 tube de dissolution 5 g
- ✓ 1 râpe en acier inoxydable



Ref. 461059

nécessaire de réparation universel

- ✓ 8 rustines (6x Ø25 mm, 2x24*35 mm)
- ✓ 1 tube de dissolution 5 g
- ✓ 1 râpe en acier inoxydable
- ✓ 2 démonte-pneus



Ref. 500352

nécessaire de réparation EMERGENCY KIT

- ✓ 6 rustines autocollantes/grattoir
- ✓ 1 râpe en acier inoxydable

VELOX
L'UNIVERS DU VÉLO



Fabriqué en France

Ref. 493868

nécessaire de réparation
route

- ✓ 8 rustines autocollantes Ø 15 mm
- ✓ 2 rustines autocollantes Ø 25 mm
- ✓ 1 râpe en acier inoxydable



Fabriqué en France

Ref. 493869

nécessaire de réparation
VTT/VTC x1

- ✓ 4 rustines autocollantes Ø 15 mm
- ✓ 4 rustines autocollantes Ø 25 mm
- ✓ 1 râpe en acier inoxydable



Ref. 493867

nécessaire de réparation
tubeless

- ✓ 3 rustines Ø 16-32 mm
- ✓ 1 rustine Ø 35x75 mm
- ✓ 1 craie
- ✓ 1 dissolution 5 ml
- ✓ 1 râpe en acier inoxydable



Ref. 493910

nécessaire de réparation
boyau

- ✓ 6 rustines Ø 15 mm
- ✓ 2 rustines Ø 25 mm
- ✓ 1 dissolution 5 ml
- ✓ 1 fil à boyaux et son aiguille
- ✓ 1 râpe en acier inoxydable



Ref. 493314

nécessaire de réparation

rustine Ø25 mm

sachet 100 pièces



Ref. 493315

nécessaire de réparation

rustine Ø15 mm

sachet 100 pièces



Ref. 493308

nécessaire de réparation

route

bocal 50 pièces

- ✓ 6 rustines Ø 15 mm
- ✓ 1 dissolution 5 ml



Réparations pneus

Repairs

Kits de réparation



NOUVEAUTÉ
Ref. 517869

NOUVEAUTÉ
Ref. 517870

NOUVEAUTÉ
Ref. 517871

NOUVEAUTÉ
Ref. 517872

nécessaire de réparation standard	nécessaire de réparation standard	nécessaire de réparation standard	nécessaire de réparation route
✓ Sachet de 50 rustines (24x34mm)	✓ Sachet de 50 rustines (32x50mm)	✓ 13 rustines (6 x ø15mm / 4 x ø25mm 2 x ø24/34mm / 1 x ø32/50mm) ✓ 1 tube de dissolution 5 g ✓ 1 râpe en acier inoxydable	✓ 8 rustines (6 x ø15mm / 2 x ø25mm) ✓ 1 tube de dissolution 5 g ✓ 1 râpe en acier inoxydable



NOUVEAUTÉ
Ref. 517874

NOUVEAUTÉ
Ref. 517875

NOUVEAUTÉ
Ref. 517876

NOUVEAUTÉ
Ref. 517877

nécessaire de réparation urbain/trekking	nécessaire de réparation VTT	nécessaire de réparation VAE/E-Bike	nécessaire de réparation trekking/VTT
✓ 6 rustines (4 x ø25mm / 2 x 24/34mm) ✓ 1 tube de dissolution 5 g ✓ 1 râpe en acier inoxydable	✓ 11 rustines (8 x ø25mm / 2 x 24/34mm / 1 x 32/50mm) ✓ 1 tube de dissolution 5 g ✓ 1 râpe en acier inoxydable	✓ 8 rustines (6 x ø25mm / 1 x 24/34mm / 1 x 32/50mm) ✓ 1 tube de dissolution 5 g ✓ 1 râpe en acier inoxydable	✓ 6 rustines (4 x ø25mm / 2 x 24/34mm) ✓ 1 tube de dissolution 5 g ✓ 1 râpe en acier inoxydable ✓ 2 démonte pneus

PNEUMATIQUES

ROUES

TRANSMISSION

FREINAGE

PÉRIPHÉRIQUE

ATELIER

ACCESSOIRE

ÉLECTRONIQUE

ÉQUIPEMENTS DU CYCLISTE

Kits de réparation



NOUVEAUTÉ

Ref. 517878

nécessaire de réparation route/VTT

- ✓ 11 rustines (8 x \varnothing 25mm / 2 x 24/34mm / 1 x 32/50mm)
- ✓ 1 tube de dissolution 5 g
- ✓ 1 râpe en acier inoxydable
- ✓ Régulateur de pression et la cartouche CO2 de 16 g



NOUVEAUTÉ

Ref. 517879

nécessaire de réparation route

- ✓ 6 rustines de \varnothing 15mm
- ✓ 1 tube de dissolution 5 g
- ✓ 1 râpe en acier inoxydable



NOUVEAUTÉ

Ref. 517880

nécessaire de réparation trekking/VTT

- ✓ 7 rustines (6 x \varnothing 25mm / 1 x 25/50mm)
- ✓ 1 tube de dissolution 5 g
- ✓ 1 râpe en acier inoxydable
- ✓ 3 démonte pneus
- ✓ 1 extracteur de Silex



NOUVEAUTÉ

Ref. 517881

nécessaire de réparation trekking/VTT

- ✓ 7 rustines (6 x \varnothing 25mm / 1 x 25/50mm)
- ✓ 1 tube de dissolution 5 g
- ✓ 1 râpe en acier inoxydable



NOUVEAUTÉ

Ref. 517882

nécessaire de réparation trekking/VTT

- ✓ 9 rustines autocollantes (4 x \varnothing 15mm / 3 x \varnothing 25mm / 2 x \varnothing 24-34mm)
- ✓ 1 râpe en acier inoxydable



NOUVEAUTÉ

Ref. 515243

nécessaire de réparation - rustine Velox

- ✓ rustine \varnothing 32
- ✓ Sachet 50 pièces \varnothing 32



Réparations pneus

Repairs

Kits de réparation



NOUVEAUTÉ
Ref. 515553

nécessaire de réparation
TT01 standard VTC/VT

- ✓ 5 rustines (4x Ø25mm / 1x 50x25mm)
- ✓ 1 tube de dissolution 3 g
- ✓ 1 papier émeri
- ✓ brochable



NOUVEAUTÉ
Ref. 515554

nécessaire de réparation
TT04 standard ROUTE

- ✓ 6 rustines rondes Ø20mm
- ✓ 1 tube de dissolution 3 g
- ✓ 1 papier émeri
- ✓ brochable



NOUVEAUTÉ
Ref. 515555

nécessaire de réparation
TT02 standard VTC/VT

- ✓ 7 rustines (6 x Ø25mm / 1 x 50x25mm)
- ✓ 1 tube de dissolution 5g
- ✓ 1 papier émeri
- ✓ brochable



NOUVEAUTÉ
Ref. 515556

nécessaire de réparation
TT05 standard VTT

- ✓ 4 rustines (2 x Ø35mm / 1 x Ø45mm / 1 x 75x40mm)
- ✓ 1 tube de dissolution 5g
- ✓ 1 papier émeri
- ✓ 2 démonte pneus
- ✓ brochable



Ref. 5010

nécessaire de réparation
TT04 SPORT

- ✓ 6 rustines rondes Ø20 mm
- ✓ 1 tube de dissolution 3 g
- ✓ 1 papier émeri



Ref. 5009

nécessaire de réparation
TT02 TOURING

- ✓ 6 rustines rondes Ø25 mm
- ✓ 1 rustine ovale 50x25 mm
- ✓ 1 tube de dissolution 5 g
- ✓ 1 papier émeri



Ref. 5008

nécessaire de réparation
TT01 TOUR

- ✓ 4 rustines rondes Ø25 mm
- ✓ 1 rustine ovale 50x25 mm
- ✓ 1 tube de dissolution 3 g
- ✓ 1 papier émeri



Ref. 5006

nécessaire de réparation
F0

- ✓ 8 rustines rondes Ø18 mm



Ref. 5013

nécessaire de réparation
TT11

- ✓ 6 rustines rondes Ø30 mm
- ✓ 1 rustine ovale 50x30 mm
- ✓ 1 tube de dissolution 5 g
- ✓ 1 papier émeri



Ref. 496124

nécessaire de réparation
TT03

- ✓ 6 rustines autocollantes rondes Ø25 mm
- ✓ 1 papier émeri

PNEUMATIQUES

ROUES

TRANSMISSION

FREINAGE

PÉRIPHÉRIQUE

ATELIER

ACCESSOIRE

ÉLECTRONIQUE

ÉQUIPEMENTS DU CYCLISTE

Kits de réparation

**REMA
TIP
TOP**



Ref. 5011

nécessaire de réparation

TT05 VTT

- ✓ 2 rustines rondes Ø35 mm
- ✓ 1 rustine ronde Ø45 mm
- ✓ 1 rustine ovale 75x40 mm
- ✓ 1 tube de dissolution 5 g
- ✓ 1 papier émeri
- ✓ 2 démonte-pneus



Ref. 450441

nécessaire de réparation

TT15 MINI CAMPING

- ✓ 2 rustines rondes Ø35 mm
- ✓ 1 rustine ronde Ø45 mm
- ✓ 1 rustine ovale 75x40 mm
- ✓ 1 tube de liquide de dissolution 6 g
- ✓ 1 papier émeri



Ref. 497211

nécessaire de réparation

TT12

- ✓ 1 rustines rondes Ø70 mm
- ✓ 1 rustines rondes Ø50 mm
- ✓ 2 rustines rondes Ø40 mm
- ✓ 4 rustines rondes Ø30 mm
- ✓ 1 rustine ovale 50x30 mm
- ✓ 1 rustine ovale 70x30 mm
- ✓ 1 tube de dissolution 10 g
- ✓ 1 papier émeri

SCHWALBE

NOUVEAUTÉ

Ref. 510276

nécessaire de réparation

- ✓ 6 rustines autocollantes (40mmx30mm)
- ✓ 1 papier emeri



OPTIMIZ
MODIO TO MOVE

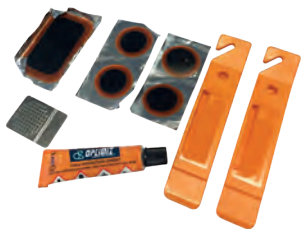

Ref. 504758

nécessaire de réparation



- ✓ 7 rustines
- ✓ 1 tube de dissolution 5 g
- ✓ 1 râpe en acier inoxydable
- ✓ 2 démonte-pneus



Ref. 487364

nécessaire de réparation

- ✓ 3 rustines Ø20 mm
- ✓ 3 rustines Ø25 mm
- ✓ 1 rustine ovale 35x25 mm
- ✓ 1 tube de dissolution 5 ml
- ✓ 1 papier émeri

**TOUR
de
FRANCE**

NOUVEAUTÉ

Ref. 515620

nécessaire de réparation

- ✓ 11 rustines (8 x ø25mm / 2 x 24/34mm / 1 x 32/50mm)
- ✓ 1 râpe en acier inoxydable
- ✓ 1 tube de dissolution 5 g





Dissolutions / colles / liquides vulcanisants



Ref. 246865

dissolution/colle

5 g



Ref. 4999

dissolution/colle

10 ml - x1



Ref. 5001

dissolution/colle

250 ml

pinceau intégré



Ref. 493307

dissolution/colle

10 ml - x50 en bocal



Ref. 170841

dissolution/colle

175 g/250 ml

pinceau intégré



Ref. 211201

produit étanchéité / stop fuite BEAD SEALER

pour pneus TUBELESS - 1L

PNEUMATIQUES

ROUES

TRANSMISSION

FREINAGE

PÉRIPHÉRIQUE

ATELIER

ACCESSOIRE

ÉLECTRONIQUE

ÉQUIPEMENTS
DU CYCLISTE



Liquides préventif



NOUVEAUTÉ

Ref. 517224

ANTICREVAISON TUBELESS

80 ml



NOUVEAUTÉ

Ref. 517225

ANTICREVAISON TUBELESS

500 ml

- ✓ Fluide biodégradable composé à base de plantes permettant de limiter les risques de crevaison des pneus sans chambre à air.
- ✓ La formule naturelle du scellant bouche facilement tous les trous jusqu'à 6 mm.
- ✓ Un appoint est recommandé tous les 6 mois
- ✓ Il est recommandé de mettre 80 ml pour un pneu VTT et 40 ml pour un pneu route.



Ref. 496431

FAST SEALANT

150 ml

Fabriqué en France



Ref. 496432

FAST SEALANT

1 L

Fabriqué en France

- ✓ Il est recommandé de mettre :
50 ml = 700C 70 ml = 27,5"
60 ml = 26" 75 ml = 29"

- ✓ Il est recommandé de mettre :
50 ml = 700C 70 ml = 27,5"
60 ml = 26" 75 ml = 29"



Ref. 476199

PROTECT'AIR MAX

120 ml



Ref. 487998

PROTECT'AIR MAX

1 L



Ref. 466125

PROTECT'AIR MAX

5 L

- ✓ Recommandé en usage Road Tubeless, Tubeless Ready, Tubeless standard ou dans les chambres à air munies de valves démontables
- ✓ Il prévient et répare instantanément et définitivement les crevaisons des pneumatiques jusqu'à 3 mm



Liquides préventif



Ref. 484762

DOC BLUE PROFESSIONAL

60 ml

- ✓ Le produit idéal pour passer au Tubeless
- ✓ Peut également être utilisé en tant que préventif pour chambres à air vélo, boyaux et systèmes standard Tubeless
- ✓ Actif durant 2 à 7 mois en fonction des conditions climatiques



Ref. 486369

STANDARD

50 ml



Ref. 487097

EXTREME

50 ml

- ✓ Réparation des crevaisons
- ✓ Peut être utilisé après une crevaison mais aussi de manière préventive lorsqu'il est appliqué à l'intérieur du boyau d'un pneu avant utilisation
- ✓ Quand une crevaison se produit, le produit bouche immédiatement le trou
- ✓ Efficace pour les petites crevaisons inférieures à 3 mm

- ✓ Produit très efficace pour la réparation des crevaisons de tous les boyaux et pneus
- ✓ Ne pas utiliser en préventif
- ✓ Prévu pour 1 à 2 réparations



Ref. 459902

237 ml



Ref. 495555

473 ml



Ref. 483521

3.8 l

pomme doseuse

- ✓ Nouvelle formule améliorée, plus étanche
- ✓ Reste liquide plus longtemps (+ de 6 mois)

- ✓ Seul produit d'étanchéité compatible avec le CO2 (ne gèle pas)
- ✓ Répare les perforations jusqu'à 3 mm

Bombes anti-crevaison

ZEFAL

700 x 23 / 700 x 25	75 ml
700 x 38 / 700 x 40	75 ml
26" x 2.0"	75 ml
26" x 2.2"	100 ml
27.5" x 2.2"	100 ml
29" x 2.2"	100 ml
26" x 2.4"	100 ml
27.5" x 2.4"	100 ml
29" x 2.4"	150 ml
27.5" x 2.6"	150 ml
29" x 2.6"	150 ml
27.5" x 2.8"	150 ml
29" x 2.8"	150 ml
27.5" x 3.0"	150 ml
29" x 3.0"	150 ml



Ref. 451630

Raccord résine VP/VS

75 ml



Ref. 451631

Raccord résine VP/VS

100 ml



Ref. 451632

Raccord résine VP/VS (blister)

100 ml – avec fixation cadre



Ref. 504032

Raccord résine VP/VS

150 ml

VELOX
L'UNIVERS DU VÉLO



Fabriqué en France

Ref. 517137

Raccord VP uniquement Spécial boyau

50 ml



Fabriqué en France

Ref. 493311

Raccord laiton VP/VS

75 ml

VTT/VTC



Fabriqué en France

Ref. 498625

Raccord laiton VP/VS

125 ml

VTT/VTC



NOUVEAUTÉ

Fabriqué en France

Ref. 515245

Raccord laiton (VP/VS)

100 ml

Compatible avec tous les vélos



NOUVEAUTÉ

Fabriqué en France

Ref. 517138

Raccord VP uniquement

75 ml

Compatible avec les vélos route/gravel uniquement



Divers réparations pneus

Repairs

Divers

HUTCHINSON



Ref. 459203

Raccord laiton VP et résine VS
75 ml

**REMA
TIP
TOP**



Ref. 5051

Raccord laiton VS uniquement
200 ml

Compatible avec les vélos VTT/VTC



Ref. 388569

Raccord laiton VS uniquement
300 ml

Compatible avec les vélos VTT/VTC

VELOX
L'UNIVERS DU VÉLO



Fabriqu^e en France

Ref. 475882

fil à boyau et aiguille
Jantex
8 m



Fabriqu^e en France

Ref. 498650

mèche/tresse
diamètre 4.5 mm (x15)
Longueur 8,5 cm



Fabriqu^e en France

Ref. 498651

mèche/tresse
diamètre 7 mm (x5)
Longueur 10 cm



Fabriqu^e en France

- ✓ 1 tournevis vrille
- ✓ 1 tournevis aiguille
- ✓ 1 tube de dissolution 10 ml

Ref. 498649

nécessaire de réparation VTT
tubeless
avec mèches Ø 4,5 mm/L 8,5 cm

HUTCHINSON



NOUVEAUTÉ
Ref. 513025

Mèche/ tresse
TUBELESS
diamètre 1.5mm (x10)
Longueur 10 cm



NOUVEAUTÉ
Ref. 513026

Mèche/ tresse
TUBELESS
diamètre 3 mm (x10)
Longueur 10 cm

KHEAX
BIKE ACCESSORIES



NOUVEAUTÉ
Ref. 519109

nécessaire de réparation
TUBELESS avec embout
10 mèches Ø 4/L 40 mm +
embout CO2



NOUVEAUTÉ
Ref. 519110

nécessaire de réparation
TUBELESS avec embout CO2
10 mèches Ø 4/L 40 mm +
embout CO2

ZEFAL

NOUVEAUTÉ
Ref. 507497

nécessaire de réparation
TUBELESS Z BAR PLUGS intégré dans le cintre (kit)
avec 6 mèches

- ✓ 3 mèches Ø 4 mm
- ✓ 3 mèches Ø 3 mm
- ✓ 1 outil aiguille
- ✓ 1 outil couteau



PNEUMATIQUES

ROUES

TRANSMISSION

FREINAGE

PÉRIPHÉRIQUE

ATELIER

ACCESSOIRE

ÉLECTRONIQUE

ÉQUIPEMENTS
DU CYCLISTE

Graisses

Greases



NOUVEAUTÉ
Ref. 517214

Microbille anti-soudures et anti-oxydation
pot 50 ml

✓ Spécial composants carbone



NOUVEAUTÉ
Ref. 517213

Microbille anti-soudures et anti-oxydation
pot 50 ml

✓ Spécial roulements



Ref. 502654

graisse ROLLER BRAKE
tube 100 g

✓ Adapté à l'entretien des freins à tambour pour de meilleures performances



Ref. 476752

graisse lithium PRO2
150 ml

✓ Anti-grippant
✓ Anti-corrosions



Ref. 476370

graisse titane
250 g

✓ Anti-soudures
✓ Anti-corrosions
✓ Anti-oxydation



Ref. 476369

graisse vaseline
50 ml

✓ Anti-soudures
✓ Anti-corrosions



Graisses

Greases



PNEUMATIQUES

ROUES

TRANSMISSION

FREINAGE

PÉRIPHÉRIQUE

ATELIER

ACCESSOIRE

ÉLECTRONIQUE

ÉQUIPEMENTS DU CYCLISTE



NOUVEAUTÉ
Ref. 513499

Graisse lithium multi-fonctions

tube 100 ml

- ✓ Multi-fonctions
- ✓ Anti-soudure
- ✓ Anti-corrosion



NOUVEAUTÉ
Ref. 513500

Graisse lithium multi-fonctions

pot 350 ml

- ✓ Multi-fonctions
- ✓ Anti-soudure
- ✓ Anti-corrosion



NOUVEAUTÉ
Ref. 513501

Graisse titane/PTFE haute performance

tube 100 ml

- ✓ Anti-soudures
- ✓ Anti-oxydation



NOUVEAUTÉ
Ref. 513502

Graisse titane/PTFE haute performance

pot 350 ml

- ✓ Anti-soudures
- ✓ Anti-oxydation



NOUVEAUTÉ
Ref. 513503

Graisse cuivre anti-grippant

tube 100 ml

- ✓ Anti-grippant
- ✓ Anti-corrosion



NOUVEAUTÉ
Ref. 513504

Graisse cuivre anti-grippant

Pot 350 ml

- ✓ Anti-grippant
- ✓ Anti-corrosion



NOUVEAUTÉ
Ref. 513505

Graisse téflon/PTFE

tube 100 ml

- ✓ Lubrification longue durée
- ✓ Anti-usure
- ✓ Anti-corrosion



NOUVEAUTÉ
Ref. 513506

Graisse téflon/PTFE

pot 350 ml

- ✓ Lubrification longue durée
- ✓ Anti-usure
- ✓ Anti-corrosion



NOUVEAUTÉ
Ref. 513507

Graisse silocone spéciale VAE

tube 100 ml

- ✓ Isolant diélectrique
- ✓ Insoluble dans l'eau



NOUVEAUTÉ
Ref. 513508

Graisse silocone spéciale VAE

pot 350 ml

- ✓ Isolant diélectrique
- ✓ Insoluble dans l'eau



NOUVEAUTÉ
Ref. 513509

Graisse rose univcerselle spéciale roulement

tube 100 ml

- ✓ Spéciale roulements
- ✓ Adhésive
- ✓ Anti-corrosion



NOUVEAUTÉ
Ref. 513510

Graisse rose univcerselle spéciale roulement

pot 350 ml

- ✓ Spéciale roulements
- ✓ Adhésive
- ✓ Anti-corrosion



Ref. 476368

graisse vaseline

1 kg

- ✓ Anti-soudures
- ✓ Anti-corrosions



Fabriqué en France

Ref. 493870

graisse anti-glisse pour composant carbone

tube 25 g

- ✓ Microbilles
- ✓ Anti-soudures
- ✓ Anti-oxydation



Fabriqué en France

Ref. 476366

graisse rose

25 g

- ✓ Multi usages
- ✓ Toutes conditions
- ✓ Adhésive
- ✓ Anti-corrosions



Fabriqué en France

Ref. 495598

graisse rose

25 g sous blister

- ✓ Multi usages
- ✓ Toutes conditions
- ✓ Adhésive
- ✓ Anti-corrosions



Fabriqué en France

Ref. 493312

graisse rose

25 g x 30 en bocal

- ✓ Multi usages
- ✓ Toutes conditions
- ✓ Adhésive
- ✓ Anti-corrosions



Graisses

Greases



Ref. 504273

spécial roulement à billes

60 g

- ✓ Toutes conditions
- ✓ Adhésive
- ✓ Anti-corrosions



Ref. 503918

cuivre 8008
anti-grippage

pot 113 g



Ref. 503923

cuivre 8065
anti-grippage

stick 20 g



Ref. 500192

longue durée SPECIALIST

aérosol 400 ml

- ✓ Jet double position

PNEUMATIQUES

ROUES

TRANSMISSION

FREINAGE

PÉRIPHÉRIQUE

ATELIER

ACCESSOIRE

ÉLECTRONIQUE

ÉQUIPEMENTS
DU CYCLISTE



Sélection
CGN



Ref. 263048

graisse EXUS

pour pistolet ref. 487725

100 g



Ref. 490731

multi-usage

pompe à graisse ref. 490732

cartouche 400 g

polini
motociclisti



NOUVEAUTÉ

Ref. 505073

Graisse engrenages VAE

tube 5 g

- ✓ Lubrification
- ✓ Anti-bruit

M-WAVE



NOUVEAUTÉ

Ref. 508461

Graisse Anti-glisse M WAVE pour
composant carbone

pot 125 ml

- ✓ Microbilles
- ✓ Anti-soudures
- ✓ Anti-oxydation
- ✓ Lubrification

**ROCK
SHOX**



NOUVEAUTÉ

Ref. 510556

Graisse dynamic seal Teflon/PTFE
pour amortisseur arrière

pot 29 ml

- ✓ Lubrification



KHEAX

BIKE ACCESSORIES





Huiles / Lubrifiants



NOUVEAUTÉ
Ref. 517215

lubrifiant chaîne toutes conditions
(burette 100ml)

burette 100 ml

- ✓ L'huile de chaîne à base d'huile végétale (colza) ultra durable.
- ✓ Biodégradable, elle respecte l'environnement.



NOUVEAUTÉ
Ref. 517216

lubrifiant chaîne wax extra dry

burette 100 ml

- ✓ La cire de chaîne KHEAX est un lubrifiant naturel, biodégradable et respectueux de l'environnement.



NOUVEAUTÉ
Ref. 517217

lubrifiant multi-usage

burette 100 ml

- ✓ Huile de chaîne à base d'huile végétale
- ✓ Biodégradable et respectueuse de l'environnement, elle est idéale pour l'entretien de la chaîne, des dérailleurs et des câbles.



NOUVEAUTÉ
Ref. 517219

lustreur speedwax et finition cadre

spray 500 ml

- ✓ Protège les peintures
- ✓ Biodégradable et laisse une couche de cire hydrofuge et résistante à la saleté sur le cadre.



NOUVEAUTÉ
Ref. 513495

Lubrifiant chaîne Teflon/PTFE

aerosol 200 ml

- ✓ Toutes conditions climatiques
- ✓ Anti-oxydant
- ✓ Longue durée



NOUVEAUTÉ
Ref. 513496

Lubrifiant spéciale ceramique

burette 100 ml

- ✓ Anti-corrosion
- ✓ Réduit les bruits de friction
- ✓ Longue durée



Ref. 501438

huile PRO WET LUBE

burette 120 ml

- ✓ Biodégradable longue distance et toutes conditions



Ref. 504399

huile EXTRA DRY WAX

burette 120 ml

- ✓ Toutes conditions climatiques



Ref. 501439

huile EXTRA WET LUBE

burette 120 ml

- ✓ Céramique très longue durabilité et toutes conditions



Ref. 515830 **NOUVEAUTÉ**

Lubrifiant spéciale VAE CHAIN LUBE

burette 120 ml

- ✓ Anti-corrosion
- ✓ Diminue les frottements
- ✓ Longue durée
- ✓ Toutes conditions



Huiles / Lubrifiants



Ref. 5038

huile vaseline
minérale
burette 100 ml



Ref. 495599

huile vaseline
minérale
burette 100 ml brochable



Ref. 483139

huile vaseline
minérale
bidon 1 L

- ✓ Étudiée pour la lubrification des chaînes de vélo Route et VTT
- ✓ Idéale pour la chaîne, les dérailleurs ou encore les câbles
- ✓ Compatible toutes conditions climatiques
- ✓ Insoluble dans l'eau



NOUVEAUTÉ

Ref. 513495

lubrifiant chaîne teflon/ptfe
aérosol 200 ml



NOUVEAUTÉ

Ref. 513496

lubrifiant spéciale ceramique
burette 100 ml



Ref. 493299

lubrifiant chaîne DRY LUBE
aérosol 200 ml



Ref. 493298

lubrifiant chaîne WET LUBE
aérosol 200 ml

- ✓ Lube de haute pénétrabilité, est développée spécialement pour des chaînes soumises à une pression et des charges de couple importants.

- ✓ Pro Wax Lube permet la lubrification de la transmission pour toutes conditions.

- ✓ Lubrifiant polyvalent à base d'huile de Vaseline Codex
- ✓ Incolore, inodore et insoluble dans l'eau
- ✓ Limite l'adhérence des poussières
- ✓ Idéal pour la chaîne, les dérailleurs ou encore les câbles
- ✓ Compatible conditions climatiques sèches

- ✓ Graisse verte hydrofuge au Lithium
- ✓ Contient un agent antioxydant qui prolonge la durée de vie des pièces lubrifiées
- ✓ Idéal pour des utilisations extrêmes en conditions humides pour le graissage de la chaîne, des galets de dérailleurs ou des câbles
- ✓ Anti-corrosion
- ✓ Compatible conditions climatiques humides

Huiles / Lubrifiants



Ref. 7020

lubrifiant

multi fonction

aérosol 200 ml



Ref. 479676

lubrifiant présentoir

36 aérosols multi fonction WD40

aérosol 200 ml



Ref. 482311

lubrifiant multi fonction

Spray double position

aérosol 250 ml



Ref. 475170

lubrifiant

multi fonction

aérosol 400 ml



Ref. 478214

lubrifiant multi fonction 5 en 1

jet double position

aérosol 500 ml



Ref. 278847

lubrifiant

multi fonction

bidon 5 L

livré sans pulvérisateur



Ref. 485121

lubrifiant

multi fonction

bidon 25 L

livré sans pulvérisateur



Ref. 494252

pulvérisateur

lubrifiant

aérosol 500 ml

- ✓ Repousse l'humidité
- ✓ Dégrippe, desserre et libère les pièces métalliques bloquées, gelées ou coincées par la rouille
- ✓ Protège les surfaces métalliques de l'humidité de la rouille et autres éléments corrosifs
- ✓ Nettoie en s'introduisant sous la graisse, la crasse, l'huile et la saleté

- ✓ Dissout les adhésifs des étiquettes, autocollants, rubans adhésifs...
- ✓ Spray Double Position : système de diffusion avec tube intégré, permettant de passer d'une vaporisation large à une application précise en un seul geste, et ce, sans perte du tube prolongateur



Ref. 500191

super dégrissant specialist

400 ml aérosol

- ✓ Jet double position



Ref. 476545

lubrifiant 1001 spécial pièces métalliques

aérosol 500 ml



Ref. 501942

super dégrissant LB 8018

aérosol 400 ml

- ✓ Jet double position



Liquides de frein

SHIMANO



Ref. 505030

liquide de frein minérale
pour frein à disque

100 ml



Ref. 455413

liquide de frein/huile minérale
pour frein à disque

1 L



NOUVEAUTÉ

Ref. 517218

liquide de frein minérale
pour frein à disque

1 L



NOUVEAUTÉ

Ref. 517221

liquide de frein minérale
pour frein à disque

120 ml



Ref. 486773

liquide de frein DOT 4 synthétic
universel

500 ml



Ref. 494914

liquide de frein DOT5.1 synthétic
universel

500 ml



NOUVEAUTÉ

Ref. 513515

Liquide de frein DOT4
500 ml



NOUVEAUTÉ

Ref. 513516

Liquide de frein DOT5.1
500 ml



Ref. 499521

huile minérale
pour frein à disque - 100 ml



NOUVEAUTÉ

Ref. 504595

Liquide de frein DOT 5.1 BRAKE FLUID
500 ml

Huiles de fourche



Ref. 492717

SAE 5 minérale LIGHT

500 ml

5W



Ref. 492718

SAE 10 minérale MEDIUM

500 ml

10W



Ref. 492719

SAE 20 minérale HEAVY

500 ml

20W



Ref. 486751

HPX R

1 L

2,5W



Ref. 476538

huile de fourche HPX R

1 L

5W



Ref. 486753

HPX R

1 L

7,5W



Ref. 476539

huile de fourche HPX R

1 L

10W



Ref. 487030

huile de fourche HPX R

1 L

15W



Ref. 476540

HPX R

1 L

20W

- ✓ Huile de fourche de pointe
- ✓ Produit est élaboré à partir d'huiles synthétiques de base spéciales, hautement raffinées
- ✓ Evite la corrosion, l'oxydation, les fuites des joints et le moussage



Huiles de fourche

Oils

Huiles de fourche



NOUVEAUTÉ



Ref. 519774

Huile fourche/suspension vélo 5WT

1 L



Ref. 519775

Huile fourche/suspension vélo 10WT

1 L



Ref. 519776

Huile fourche/suspension vélo 15WT

1 L



Ref. 519778

Huile fourche/suspension vélo 2.5WT

120 ml



Ref. 519777

Huile fourche/suspension vélo 5WT

120 ml



Ref. 519781

Huile amortisseur arrière vélo 7WT

120 ml



Ref. 519780

Huile fourche/suspension vélo 10WT

120 ml



Ref. 519779

Huile fourche/suspension vélo 15WT

120 ml

PNEUMATIQUES

ROUES

TRANSMISSION

FREINAGE

PÉRIPHÉRIQUE

ATELIER

ACCESSOIRE

ÉLECTRONIQUE

ÉQUIPEMENTS
DU CYCLISTE

Nettoyants / dégraissants



NOUVEAUTÉ

Ref. 517226

Nettoyant/dégraissant surpuissant vélo

spray 500 ml

✓ Biodégradable et développé à partir de colza et tournesol, il traite sans efforts les graisses les plus tenaces des pièces métalliques.



NOUVEAUTÉ

Ref. 517222

Nettoyant vélo multi-usage vert

spray 500 ml

✓ La formule végétale du nettoyant multi-usage a été développée pour que la saleté légère et tenace puisse être facilement éliminée.



NOUVEAUTÉ

Ref. 517220

Nettoyant vélo super wash formule concentrée

flacon 500 ml

✓ Shampoing végétal dont la formule naturelle élimine sans effort la graisse et la saleté.



NOUVEAUTÉ

Ref. 517183

Nettoyant/dégraissant super dégraser

spray 500 ml

✓ La formule végétale biodégradable du nettoyant dégraissant KHEAX a été développée de manière à dissoudre puissamment l'huile, la graisse et les autres saletés tout en respectant les peintures et le carbone.



Ref. 451627

nettoyant/dégraissant

BIKE BIO DEGREASER

pulvérisateur 1 L

livré avec pulvérisateur

- ✓ Dégraissant qui agit efficacement contre la graisse et les saletés des pièces mécaniques grâce à des agents de dissolution
- ✓ Composants actifs éliminant les saletés en quelques minutes après pulvérisation
- ✓ Facile à utiliser et à rincer
- ✓ Propriétés biodégradables permettant une utilisation en tous lieux tout en respectant l'environnement



Ref. 499504

nettoyant BIKE WASH recharge

recharge 1 L (bouteille)



Ref. 499505

nettoyant/dégraissant chaîne et dérailleur BIKE bio degreaser recharge

recharge 1 L (bouteille)



Nettoyage

Cleaning

Nettoyants / dégraissants



NOUVEAUTÉ

Ref. 513511

Nettoyant/dégraissant BIO cadre et transmission

spray 500 ml

- ✓ Biodégradable et développé à partir de colza et tournesol, il traite sans efforts les graisses les plus tenaces des pièces métalliques.
- ✓ Toutes conditions



NOUVEAUTÉ

Ref. 513512

Nettoyant/dégraissant BIO cassette et chaîne

aérosol 400 ml

- ✓ Pour être respectueux de l'environnement, il est biodégradable et sa composition exclue notamment HC/MOSH/MOAH.



NOUVEAUTÉ

Ref. 513513

Nettoyant/polish sans silicone

aérosol 200 ml

- ✓ Sa composition permet de détacher mais aussi de protéger de la poussière tout en laissant une odeur parfumée agréable à sentir.
- ✓ Protection longue durée



Ref. 493297

nettoyant/dégraissant multi-usage

aérosol 400 ml

- ✓ Mélange de solvants spécialement conçu pour le dégraissage des pièces de vélo, ultra puissant et doté d'un séchage rapide
- ✓ Compatible avec toutes les pièces mécaniques souillées par l'huile, la graisse et autres produits gras ou silicone



Ref. 500264

nettoyant/dégraissant

aérosol 500 ml

- ✓ Jet double position



Vulcanet®

Spécial ATELIER

Sélection
CGN



- ✓ Livré avec chiffon

Ref. 503489

dégraissant pot de 80 lingettes

vendu à l'unité



Ref. 504381

nettoyant/dégraissant multi-usage

sceau 500 lingettes



Ref. 476547

nettoyant chaîne

aérosol 500 ml

PNEUMATIQUES

ROUES

TRANSMISSION

FREINAGE

PÉRIPHÉRIQUE

ATELIER

ACCESSOIRE

ÉLECTRONIQUE

ÉQUIPEMENTS
DU CYCLISTE

Brosses de nettoyage

ZEFAL



Ref. 476754

brosse de nettoyage

ZB CLEAN

- ✓ Outil 3 en 1 indispensable pour le nettoyage de votre transmission
- ✓ Grande brosse pour un nettoyage facile de la cassette et de la chaîne
- ✓ Petite brosse pour un nettoyage des endroits difficiles d'accès
- ✓ Grattoir, intelligemment rangé dans la poignée, pour un nettoyage précis de la cassette (compatible 8-9-10-11-12 vitesses)
- ✓ Poignée surmoulée, matière confortable et antidérapante

SUPER B
tool excellence



NOUVEAUTÉ Ref. 511828

Brosse de nettoyage cassette et chaîne

TB-1711



NOUVEAUTÉ Ref. 511829

Brosse de nettoyage multusage

TB-1708



NOUVEAUTÉ Ref. 511830

Brosse de nettoyage multusage

TB-1709

- ✓ Deux têtes de brosse avec des poils en nylon pour nettoyer les chaînes.
- ✓ L'extrémité de la brosse à crans permet d'enlever la boue et les crasses entre les pignons de la cassette et les chaînes

- ✓ Conçue en deux matériaux : une brosse en nylon et une éponge à récurer pour les surfaces très sales.

- ✓ Pour nettoyer le cadre et les pneus.
- ✓ Forme conique pour les espaces étroits.



NOUVEAUTÉ Ref. 511831

Brosse de nettoyage multusage

TB-1710



NOUVEAUTÉ Ref. 511832

Brosse de nettoyage cassette, chaîne et pneu

TB-1718

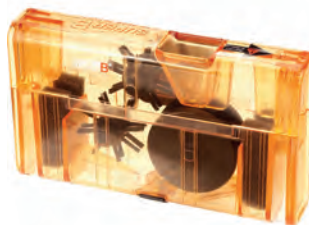

NOUVEAUTÉ Ref. 511826

Nettoyeur de chaîne

TB-3208



NOUVEAUTÉ Ref. 511827

Nettoyeur de chaîne - kit complet

TB-32900

- ✓ Brosse en forme de 0 permet de nettoyer les pneus, les tubes du cadre ou d'autres surfaces tubulaires.

- ✓ Brosse amovible multifonctionnelle conçue dans le respect de l'environnement.
- ✓ 2 brosses dure (noire) pour nettoyer les pneus, le plateau, la roue libre, la jante...
- ✓ 2 brosses souple (blanche) permet de nettoyer le cadre sans endommager la surface.

- ✓ Le kit comprend : un lubrifiant pour chaîne, la brosse pliante TB-1711, le nettoyeur de chaîne TB-3208, le dégraissant écologique TB-3225 et le lubrifiant pour chaîne TB-3230 5 ml.



Maintenance système de freinage



Ref. 472818

bombe anti-bruit/vibration
pour frein à disque
aérosol 50 ml



Ref. 472819

bombe anti-bruit/vibration
pour frein à disque
aérosol 400 ml



Ref. 485336

gomme abrasive
pour jante
x1

472818/472819

- ✓ Prévient et réduit le bruit strident des freins, sans pour autant diminuer la qualité de freinage
- ✓ Dissipe rapidement la chaleur
- ✓ Evite une usure irrégulière des plaquettes
- ✓ Elimine les vibrations lors du freinage

- ✓ Augmente la sécurité de freinage
- ✓ Pénètre rapidement dans les pores microscopiques de la garniture de la plaquette, produisant ainsi une surface uniforme
- ✓ Offre une protection longue durée contre le grippage et la corrosion
- ✓ Résiste aux températures de -100°C à 1300°C



Ref. 478978

nettoyant frein brake cleaner
aérosol 500 ml

- ✓ Haute performance



NOUVEAUTÉ
Ref. 513514

nettoyant/dégraissant frien
aérosol 600 ml

- ✓ Evaporation rapide
- ✓ Multi-fonctions
- ✓ Haute performance



Papiers essuie-mains



Ref. 487813

bobine/papier essuie mains

100% recyclé

fabrication en France

300 m - x2 rouleaux



Ref. 485116

bobine/papier essuie mains

ouate

fabrication en France

300 m - x2 rouleaux



NOUVEAUTÉ

Ref. 518461

crochet porte bobine de papiers

pour tout type de rouleau

Largeur et diamètre maxi 30 cm

- ✓ Dimensions : 41,2x16x22,6
- ✓ Charge max. : 3 kg

Savons



Ref. 476556

savon nettoyant main

4.5 kg



Ref. 500279

savon nettoyant main

4 kg recharge



Ref. 500280

savon nettoyant main

blanc support mural + 2 recharges de 4 kg

- ✓ Parfum citron
- ✓ Nettoyant pour les mains particulièrement efficace
- ✓ Composés naturels, non dangereux pour la peau
- ✓ Totalement soluble dans l'eau et ne bloque pas les canalisations

- ✓ A base de granulés doux

Nettoyants



Ref. 497361

nettoyant intérieur casque

SANITIZER

aérosol 500 ml



Ref. 484622

récupérateur fluide

bac de 2 L



Multi-outils



Ref. 468303

7 fonctions

clé allen 6/5/4/3/2 mm

Tournevis plat et cruciforme



Ref. 467857

11 fonctions

dérive-chaîne / clé à rayon / clé Torx T25
clé allen 6/5/4/3/2,5/2 mm

Tournevis plat et cruciforme

Sélection
CGN



Ref. 487074

6 pans

n°6 à 15

PNEUMATIQUES

ROUES

TRANSMISSION

FREINAGE

PÉRIPHÉRIQUE

ATELIER

ACCESSOIRE

ÉLECTRONIQUE

ÉQUIPEMENTS
DU CYCLISTE

Coffrets / malettes



Ref. 504067

Coffret outillage complet TBA2000

36 pièces - premium



Ref. 504124

Boîte à outils complet TB-98550

35 pièces - classic

- ✓ 1-Clé en L pour douilles et embouts.
- ✓ 3-Démonte-pneus acier.
- ✓ 1-Adaptateur hexagonales 1/4 pouce pour embouts.
- ✓ 3-Douilles 1/4 pouce, 8 / 9 / 10 mm.
- ✓ 1-Clé hexagonale 8 mm avec adaptateur pour douilles 1/2 pouce.
- ✓ 1-Clé plate, 32 / 36 mm.
- ✓ 1-Clé plate double, 8 / 10 mm.
- ✓ 6-Clés Allen, 2 / 2.5 / 3 / 4 / 5 / 6 mm.
- ✓ 2-Clé à cônes, 13/15 - 14/17.
- ✓ 1-Clé à écrou de plateau avec retire-capuchon de réglage manivelle.
- ✓ 1-Clé à rayons en forme de B, 3.2 / 3.3 / 3.5 / 4.0 mm.
- ✓ 1-Extracteur de manivelle 2 en 1 pour axe carré standard, boîtier à ergots Shimano® octalink et ISIS Drive® B.B.
- ✓ 1-Dérive-chaîne pour chaînes 8, 9 et 10 vitesses, avec tige et maillon de chaîne de rechange.
- ✓ 1-Fouet à chaîne pour cassettes de 5 à 10 vitesses.
- ✓ 1-Clé boîtier de pédalier pour Shimano®, ISIS Drive® cuvettes intégrées à 20 crans, FSA®, Race Face®, Truvativ® et TOKEN®.
- ✓ 1-Clé boîtier de pédalier pour Shimano® Hollowtech II, Truvativ® GXP, FSA® MegaExo, Campagnolo® Ultra-Torque™, TOKEN® et autres cuvettes intégrées similaires à 16 crans.
- ✓ 1-Démonte-manivelle pour retirer et installer le capuchon de réglage de manivelle.
- ✓ 1-Clé à pédales multi-fonction 15 mm avec des clés à douille de 14 / 15 mm.
- ✓ 6 douilles avec support, cruciforme PH1 et PH2, fendue 5/7 et Torx 25/30 mm.
- ✓ 1-Malette.

- ✓ 1-Dérive-chaîne, pour chaînes de 1/3 vitesses à 8/9 et 10 vitesses ou de 2/38 à 3/30.
- ✓ 1-Brosse pliante.
- ✓ 1-Nettoyeur chaîne.
- ✓ 1-Clé à rayon aéro, pour 0.9 / 1.1 / 1.3 / 1.9 mm.
- ✓ 1-Clé de pédalier en T, 2 embouts Torx® 30 et Allen 5 mm.
- ✓ 1-Clé d'écrou de plateau, 3 embouts avec Torx® 40 / Allen 6 mm / clé d'écrou de plateau.
- ✓ 1-Mètre ruban, 3 m.
- ✓ 1-Extracteur de manivelle 2 en 1, pour boîtier de pédalier type carré standard et Shimano® octalink, ISIS Drive® system, Power Spline ou Power Drive.
- ✓ 1-Démonte boîtier de pédalier, pour Shimano®, ISIS Drive® cuvettes de boîtier à 20 crans, FSA®, RaceFace® et Truvativ® & TOKEN®.
- ✓ 1-Démonte-roue libre avec goupille de guidage, pour Shimano®, SunRace®, SRAM®, Chris King®, SunTour®, pour les écrous de cassette et centerlock Shimano®.
- ✓ 1-Clé de boîtier de pédalier, pour Shimano® Hollowtech II, Truvativ® GXP, FSA® MegaExo, Campagnolo® Ultra-Torque, TOKEN® et beaucoup d'autres boîtiers de pédalier à roulements externes et extracteur de manivelle pour retirer et monter le capuchon de manivelle.
- ✓ 1-Fouet à chaîne, pour cassettes 5-10 vitesses.
- ✓ 1-Clé à pédale 15 mm.
- ✓ 3-Démonte-pneu.
- ✓ 1-Pince à maillons 2 en 1-The Trident, pour monter et retirer d'une seule main les maillons de chaîne.
- ✓ 1-Pince coupe-câble.
- ✓ 2-Clés à cône de moyeu, 13 x 14 x 15 x 16 mm.
- ✓ 4-Clés à rayons, 3.2 / 3.3 / 3.5 mm et pour Mavic® à 6 pans de manchons filetés intégrés avec un diamètre extérieur de 5.65 mm et un manchon fileté 7 mm.
- ✓ 9-Clés en T et en L, Allen 2 / 2.5 / 3 / 4 / 5 / 6 / 8 / 10 mm, Torx® 25.
- ✓ 1-Tournevis cruciforme.
- ✓ 1-Tournevis plat.
- ✓ 1-Caisse



Coffrets / malettes

Sélection
CGN



Ref. 465052

Coffret outillage vélo

36 pièces

- ✓ 2 clés
- ✓ Démonte-roue libre à ergot
- ✓ Fouet à chaîne - Démonte-roue-libre à ergot
- ✓ Démonte-cassette + manche
- ✓ Démonte boîtier de pédalier SHIMANO + manche
- ✓ Dérive-chaîne Tournevis plat
- ✓ Clé plate 30/32 et 36/40
- ✓ 2 clés 14/16 et 15/13
- ✓ Clé à rayons 9/10/11/12/13/14/15
- ✓ Jeu de clés Allen 2/2.5/3/4/5/6
- ✓ Arrache manivelle
- ✓ Contrôleur de pression
- ✓ Kit de réparation 9 rustine + dissolution
- ✓ Embout 8/9/10 mm + manche
- ✓ Embout plat 5 et 7 + cruciforme PH1/PH2
- ✓ Démonte-cassette
- ✓ Tournevis plat
- ✓ Clé plate 8/10
- ✓ Clé à molette
- ✓ 3 démonte-pneus résine
- ✓ Clé à pédale 15/16 - 15/17
- ✓ Clé en L pour douilles et embouts
- ✓ Clé en L de 8 avec embout douille
- ✓ 1 malette

Clés allen

SUPERB
tool excellence



Ref. 504046

clé allen TB-7535 en 6 mm



Ref. 504047

clé allen TB-7540 en 8 mm



Ref. 504048

clé allen TB-7545 en 10 mm

- ✓ Un manche au design ergonomique avec une longue clé hexagonale.
- ✓ Convient pour le démontage des manivelles, des roues libres et des pédales.
- ✓ Fabrication acier haute qualité, traité thermiquement pour la robustesse.

Clés allen



Ref. 504109

clé allen TB-7705 en
2/2.5/3/4/5/6 mm

x6



Ref. 504055

clé allen TB-TH05 en
2/2.5/3/4/5/6 mm

x6



Ref. 504112

clé allen TB-7715 en
2/2.5/3/4/5/6/8 mm

x7



Ref. 504056

clé allen TB-TH30 en
2/2.5/3/4/5/6/8/10 mm

x8

- ✓ Jeu de clés allen en acier à traitement thermique pour la robustesse.
- ✓ Les clés à bout rond de ce set vous aideront particulièrement pour faciliter les accès et éviter les glissements.
- ✓ Les tailles des clés à bout rond de ce set sont de 4 mm, 5 mm et 6 mm.
- ✓ Support plastique résistant inclus.



SUPPORT ATELIER

Ref. 504103

clé allen/hexagonale en T/L

2/2.5/3/4/5/6/8/10 mm

x8



- ✓ Jeu de clés hexagonales en T et en L
- ✓ L'unique jeu de clés hexagonales en T et en L est spécialement conçu par la R&D de Super B. Fabrication acier S2, traitement thermique avec des poignées moulées à double densité, particulièrement profilé pour effet de levier, confort et contrôle.
- ✓ Grande dynamométrie et robustesse pour une grande longévité.
- ✓ Support établi ou mural pour garder les clés ordonnées et à portée de main.



Ref. 489475

clé allen/hexagonale en T/L

2/2.5/3/4/5/6/8/10 mm

x8 - avec support



Ref. 493138

clé allen courte

1.5/2/2.5/3/4/5/6/8/10 mm

x9



Clés

Key

Clés plates



Ref. 504059

clé plate double TB-WR10 en 8/10 mm



Ref. 504060

clé plate double TB-WR11 en 9/11 mm

- ✓ Revêtues de vinyle de cinq couleurs, leur poignée est en nickel, acier trempé pour une utilisation durable.
- ✓ Fabrication acier Cr-Mo haute qualité, avec traitement thermique pour la robustesse et la longévité.
- ✓ Embout étroit spécialement conçu pour atteindre facilement les zones les plus étroites pour une réparation éclairée.
- ✓ Compatible avec les freins, les commandes de vitesse.

Clés dynamométriques



Ref. 504057

clé dynamométrique TB-TW50 (4/5/6 Nm)

embout allen : 3/4/5 mm torx : 25



Ref. 504921

clé dynamométrique TB-TW60 (12/60 Nm)

embout allen : 4/5/6/8/10 mm torx : 25/30/40

malette incluse



Ref. 504058

clé dynamométrique digital TB-TW65 (3/30 Nm)

embout allen : 2/2.5/3/4/ 5/6/8 mm torx : 25

malette incluse

- ✓ Possibilité de régler le couple de serrage 4/5/6 Nm.
- ✓ La dynamométrie préréglée empêche le serrage excessif ou d'endommager les composants légers.
- ✓ La poignée ergonomique en T offre une facilité de rotation.
- ✓ Livré avec embouts allen 3/4/5 mm et Torx® 25

- ✓ Clé dynamométrique avec réglage molette 3/8 de pouce 12-60 Nm.
- ✓ Design ultra résistant et long pour que le levier délivre un grand couple.
- ✓ Douilles incluses : allen 4/5/6/8/ 10 mm, Torx® 25/30/40, adaptateur carré 3/8 " x 1/2"

- ✓ Clé dynamométrique digitale 1/4 pouce (3/30 Nm).
- ✓ Douilles allen 2/2.5/3/4/5/6/8 mm, Torx® 25.
- ✓ Signal audio lorsque le préréglage de serrage est atteint.
- ✓ Affichage de la force maximale et de la force appliquée.
- ✓ Écran LED avec rétro-éclairage.
- ✓ Mémoire de 10 valeurs de préréglage.
- ✓ L'affichage s'éteint automatiquement au bout de 150 secondes.

PNEUMATIQUES

ROUES

TRANSMISSION

FREINAGE

PÉRIPHÉRIQUE

ATELIER

ACCESSOIRE

ÉLECTRONIQUE

ÉQUIPEMENTS
DU CYCLISTE

Clés dynamométriques

Sélection
CGN

Ref. 480800

coffret outillage clé dynamométrique

- ✓ Clé allen 10/8/6/4/3 mm
- ✓ Clé Torx T20, T25, T30
- ✓ Embout long 60 mm Ø5 mm



Bidons porte-outils

ZEFAL



Ref. 487960

bidon porte-outils Z-BOX M

600 ml - hauteur 170 mm

livré sans accessoires



Ref. 487961

bidon porte-outils Z-BOX L

800 ml - hauteur 250 mm

2 compartiments - livré sans accessoires

Sélection
CGN



Ref. 480579

bidon porte-outils

hauteur 180 mm

600 ml



Ref. 466859

bidon porte-outils

hauteur 130 mm

500 ml



Servante d'atelier



Ref. 484532

servante d'atelier

123 pièces



1er niveau :

- ✓ Fouet à chaîne (9v)
- ✓ Clé à ergot
- ✓ Démonte boîtier
- ✓ Clé boîtier/cassettes
- ✓ Outil démonte boîtier
- ✓ Arrache manivelle
- ✓ Démonte-roue libre avec goujon central
- ✓ Clé allen en T 2/2.5/3/4/5/6/8/10 mm



2ème niveau :

- ✓ Clé à molette
- ✓ Démonte pneu professionnel
- ✓ 8 clés mixtes plates/œillet 8/9/10/11/12/13/14/15 mm
- ✓ Outil crochet cuvette
- ✓ 2 clés frein 8/10 mm et 9/11 mm
- ✓ 4 clés de direction 30/32 mm, 36/40 mm, 15/32 mm et 15/36 mm



3ème niveau :

- ✓ 3 clés à rayon 3.2 mm/4.8 mm/5.5 mm
- ✓ Clé à rayon fendu 0.127/0.130/0.136
- ✓ 3 clés à rayon 2.127/0.130/0.136
- ✓ 2 clés à rayon Mavic 0.9/1.1/1.3/1.9 mm
- ✓ Clé à rayon aéro 0.9/1.1/1.3/1.9 mm
- ✓ Clé à rayon 3.2x3.4 mm
- ✓ 3 clés en Y 2/2.5/3 mm et 4/5/6 mm et T25/T30/T40
- ✓ 2 clés vis cheminée plateau + clé cache manivelle
- ✓ Clé allen 1.5/2/2.5/3/4/5/6/8/10 mm
- ✓ Clé à cône 13/14/15/16/17/18/19 mm



4ème niveau :

- ✓ Taraud 3 mm x 0.5/ 5 mm x 0.8/ 6 mm x 10/10 mm x10
- ✓ Taraud manivelle 1/2x20-9/16x20
- ✓ Pince tire câble
- ✓ Pince coupe câble professionnel
- ✓ Clé cuvette
- ✓ 2 démonte-roue libre
- ✓ 2 douilles démonte cuvette 0, 75 mm - 2, 100 mm
- ✓ Tournevis fendu 5, 75 mm
- ✓ 2 dérive chaîne
- ✓ Poinçon dérive chaîne
- ✓ Clé manivelle
- ✓ Clé à pédale 15 mm
- ✓ Clé démonte pédalier
- ✓ Dévoiteur de disque
- ✓ Témoin d'usure de chaîne
- ✓ Clé à douille 14x15 mm et décapsuleur



5ème niveau :

- ✓ Outil mise en place étoile direction 1" et 1" 1/8"
- ✓ Maillet téflon
- ✓ Mètre
- ✓ Guide coupe tube
- ✓ Arrache cuvette direction
- ✓ Règle/jauge à rayon
- ✓ Nettoyeur de chaîne
- ✓ 2 nettoyeurs roue libre
- ✓ 3 brosses à vélo



6ème niveau :

- ✓ Compateur et centrage de roue
- ✓ Scie à métaux
- ✓ Clé dynamométrique 1/4"
- ✓ Pince coupante 1-6"
- ✓ Pince universelle 1.7"
- ✓ Pince bec longue 1.8"
- ✓ Pince multiprise



7ème niveau :

- ✓ Presse cuvettes direction
- ✓ Clé dynamométrique 3/8"
- ✓ Jeu de douilles 4/5/6/8 T25
- ✓ Tablier d'atelier
- ✓ Chasse cuvettes expansible
- ✓ Clé à douille 3/8" 1/2"

- ✓ Serre étou

- ✓ Support/mâchoire à vélo



Démonte-pneus



NOUVEAUTÉ

Ref. 513023

Démonte-pneus pro

1 coté métallique et 1 coté résine
acier avec poignée

x1



NOUVEAUTÉ

Ref. 513024

Démonte-pneus

1 coté métallique et 1 coté résine

x2



Ref. 7562

DP 20

x3

résine



Ref. 7565

Z-LEVERS

vrac x1

résine



Ref. 459239

Z-LEVERS

blister x3

résine



Ref. 464883

Z-LEVERS

x100 en bocal

résine



Fabriqué en France

Ref. 251985

démonte-pneu orange

x1

résine



Fabriqué en France

Ref. 501172

démonte-pneu orange

blister x3

résine



Fabriqué en France

Ref. 501173

démonte-pneu orange

bocal x60

résine



Ref. 504183

démonte-pneu TB-TL20

acier avec poignée

x2 - premium



Ref. 487334

démonte-pneu

résine

x2





Démonte-pneus

Sélection
CGN



168204

démonte-pneu

nylon

x3

SUPERB
tool excellence



NOUVEAUTÉ 511815

Démonte-pneus TB-TL15

Nylon renforcé

x2

MICHELIN



NOUVEAUTÉ 507457

démonte-pneu

nylon

blister x3

Optimiz
MODIFIED TO MOVE (TM)



NOUVEAUTÉ 514531

Démonte-pneus

1 coté acier et 1 coté résine
acier avec poignée

x1



NOUVEAUTÉ 514532

Démonte-pneus

1 coté résine - 1 coté métallique

x2

Sélection
CGN

NOUVEAUTÉ 518180

Démonte-pneus

avec poignée spécifique pneu route de 18 à 35 mm

x1

Kit de conversion

ZEFAL



NOUVEAUTÉ 510729

FLAP ROUTE LARGEUR 20MM ROUE TUBE TYPE A TUBELESS

- ✓ Le kit tubeless Zéfal contient tout le nécessaire pour le Tubeless en complément des pneus Tubeless : bandes autocollantes spécifiques, préventif anti-crevaison Z-Sealant, valves coniques et démonte-obus.
- ✓ Nos bandes Tubeless bi-matières ont été développées pour garantir une résistance à la pression et une durabilité remarquables. L'ajout de l'adhésif élastomère permet de prévenir les infiltrations du préventif dans la jante. Enfin, grâce à leur légère élasticité, le montage des bandes est simplifié et peut se faire sans plis ni bulles.

✓ **Largeur** : 20 mm (ref : 9365)

✓ **Valve** : Presta 40 mm

✓ **Longueur de la bande** : 9 m

✓ **Jantes** : 17-21mm

✓ 20mm ▷ JANTE 17/21C

✓ Livré La Paire / 2 Valves Tubeless Avec Outil / Preventif

✓ Suffisant jusqu'à 2 roues 29" de 3.0"



NOUVEAUTÉ 510730

KIT CONVERSION/FLAP VTT LARGEUR 25MM ROUE TUBE TYPE A TUBELESS

- ✓ Le kit tubeless Zéfal contient tout le nécessaire pour le Tubeless en complément des pneus Tubeless : bandes autocollantes spécifiques, préventif anti-crevaison Z-Sealant, valves coniques et démonte-obus.
- ✓ Nos bandes Tubeless bi-matières ont été développées pour garantir une résistance à la pression et une durabilité remarquables. L'ajout de l'adhésif élastomère permet de prévenir les infiltrations du préventif dans la jante. Enfin, grâce à leur légère élasticité, le montage des bandes est simplifié et peut se faire sans plis ni bulles.

✓ **Largeur** : 25 mm (ref : 9366)

✓ **Valve** : Presta 40 mm

✓ **Longueur de la bande** : 9 m

✓ **Jantes** : 22-26mm

✓ 25mm ▷ JANTE 22/26C

✓ Livré La Paire / 2 Valves Tubeless Avec Outil / Preventif

✓ Suffisant jusqu'à 2 roues 29" de 3.0"

Kits de conversion



NOUVEAUTÉ 510731

KIT CONVERSION/FLAP VTT ZEFAL LARGEUR 30MM ROUE
TUBE TYPE A TUBELESS

- ✓ Le kit tubeless Zéfal contient tout le nécessaire pour le Tubeless en complément des pneus Tubeless : bandes autocollantes spécifiques, préventif anti-crevaison Z-Sealant, valves coniques et démonte-obus.
- ✓ Nos bandes Tubeless bi-matières ont été développées pour garantir une résistance à la pression et une durabilité remarquables. L'ajout de l'adhésif élastomère permet de prévenir les infiltrations du préventif dans la jante. Enfin, grâce à leur légère élasticité, le montage des bandes est simplifié et peut se faire sans plis ni bulles.
- ✓ **Largeur** : 30 mm (ref : 9367)
- ✓ **Valve** : Presta 40 mm
- ✓ **Longueur de la bande** : 9 m
- ✓ **Jantes** : 27-32 mm
- ✓ 30mm > JANTE 27/32C
- ✓ Livré La Paire / 2 Valves Tubeless Avec Outil / Préventif
- ✓ Suffisant jusqu'à 2 roues 29" de 3.0"



NOUVEAUTÉ 510732

KIT CONVERSION/FLAP VTT ZEFAL LARGEUR 36MM ROUE
TUBE TYPE A TUBELESS

- ✓ Le kit tubeless Zéfal contient tout le nécessaire pour le Tubeless en complément des pneus Tubeless : bandes autocollantes spécifiques, préventif anti-crevaison Z-Sealant, valves coniques et démonte-obus.
- ✓ Nos bandes Tubeless bi-matières ont été développées pour garantir une résistance à la pression et une durabilité remarquables. L'ajout de l'adhésif élastomère permet de prévenir les infiltrations du préventif dans la jante. Enfin, grâce à leur légère élasticité, le montage des bandes est simplifié et peut se faire sans plis ni bulles.
- ✓ **Largeur** : 36 mm (ref : 9368)
- ✓ **Valve** : Presta 40 mm
- ✓ **Longueur de la bande** : 9 m
- ✓ **Jantes** : 33-39 mm
- ✓ 36mm > JANTE 33/39C
- ✓ Livré La Paire / 2 Valves Tubeless Avec Outil / Préventif
- ✓ Suffisant jusqu'à 2 roues 29" de 3.0"



NOUVEAUTÉ 517125

KIT CONVERSION/FLAP ROUTE 700" VELOX TUBE TYPE EN
TUBELESS 21MM LARGEUR 17/19C (ETRTO 622)

- ✓ Le Kit de Conversion Tubeless Velox Route 700C permet de créer une étanchéité idéale à l'air en le combinant avec le Liquide Préventif Velox.
- ✓ Kit de conversion pour jantes Tubeless Ready. Il se met en place comme un fond de jante normal. Ne nécessite pas de collage. Il peut être démonté et remis en place très facilement. Forme elliptique (les cotés sont plus fin que le centre du flap), spécifiquement développé pour un usage route à haute pression.
- ✓ Pression maximum 8 bars
- ✓ 21mm > JANTE 17/19C
- ✓ Livré La Paire / 2 Valves Tubeless Avec Outil



NOUVEAUTÉ 517126

KIT CONVERSION/FLAP ROUTE/GRAVEL 700" VELOX TUBE TYPE EN
TUBELESS 25MM LARGEUR 21/23C

- ✓ Le Kit de Conversion Tubeless Velox Route 700C permet de créer une étanchéité idéale à l'air en le combinant avec le Liquide Préventif Velox.
- ✓ Kit de conversion pour jantes Tubeless Ready. Il se met en place comme un fond de jante normal. Ne nécessite pas de collage. Il peut être démonté et remis en place très facilement. Forme elliptique (les cotés sont plus fin que le centre du flap), spécifiquement développé pour un usage route à haute pression.
- ✓ Pression maximum 8 bars
- ✓ 25mm > JANTE 21/23C
- ✓ Livré La Paire / 2 Valves Tubeless Avec Outil



NOUVEAUTÉ 517127

KIT CONVERSION/FLAP VTT 27.5" VELOX TUBE TYPE EN TUBELESS
27MM LARGEUR 23/25C (ETRTO 584)

- ✓ Le Kit de Conversion Tubeless Velox Route 700C permet de créer une étanchéité idéale à l'air en le combinant avec le Liquide Préventif Velox.
- ✓ Kit de conversion pour jantes Tubeless Ready. Il se met en place comme un fond de jante normal. Ne nécessite pas de collage.
- ✓ Il peut être démonté et remis en place très facilement. Forme elliptique (les cotés sont plus fin que le centre du flap), spécifiquement développé pour un usage route à haute pression.
- ✓ Pression maximum 3.5 bars
- ✓ 27mm ▷ JANTE 23/25C
- ✓ Livré La Paire / 2 Valves Tubeless Avec Outil



NOUVEAUTÉ 517128

KIT CONVERSION/FLAP VTT 27.5" VELOX TUBE TYPE EN TUBELESS
32MM LARGEUR 27/30C (ETRTO 584)

- ✓ Le Kit de Conversion Tubeless Velox Route 700C permet de créer une étanchéité idéale à l'air en le combinant avec le Liquide Préventif Velox.
- ✓ Kit de conversion pour jantes Tubeless Ready. Il se met en place comme un fond de jante normal. Ne nécessite pas de collage.
- ✓ Il peut être démonté et remis en place très facilement. Forme elliptique (les cotés sont plus fin que le centre du flap), spécifiquement développé pour un usage route à haute pression.
- ✓ Pression maximum 3.5 bars
- ✓ 32mm ▷ JANTE 27/30C
- ✓ Livré La Paire / 2 Valves Tubeless Avec Outil



NOUVEAUTÉ 517129

KIT CONVERSION/FLAP VTT 29" VELOX TUBE TYPE EN TUBELESS
27MM LARGEUR 23/25C (ETRTO 622)

- ✓ Le Kit de Conversion Tubeless Velox VTT 29" permet de créer une étanchéité idéale à l'air en le combinant avec le Liquide Préventif Velox. Il se met en place comme un fond de jante normal. Ne nécessite pas de collage.
- ✓ Il peut être démonté et remis en place très facilement.
- ✓ L'utilisation d'une pompe à pied suffit, pas besoin de compresseur!
- ✓ Pression maximum 3.5bars
- ✓ 27mm ▷ JANTE 23/25C
- ✓ Livré avec 2 valves Tubeless



NOUVEAUTÉ 517130

KIT CONVERSION/FLAP VTT 29" VELOX TUBE TYPE EN TUBELESS
32MM LARGEUR 27/30C (ETRTO 622)

- ✓ Le Kit de Conversion Tubeless Velox Route 700C permet de créer une étanchéité idéale à l'air en le combinant avec le Liquide Préventif Velox.
- ✓ Kit de conversion pour jantes Tubeless Ready. Il se met en place comme un fond de jante normal. Ne nécessite pas de collage.
- ✓ Il peut être démonté et remis en place très facilement. Forme elliptique (les cotés sont plus fin que le centre du flap), spécifiquement développé pour un usage route à haute pression.
- ✓ Pression maximum 3.5 bars
- ✓ 32mm ▷ JANTE 27/30C
- ✓ Livré La Paire / 2 Valves Tubeless Avec Outil



Colles boyau

Infos techniques



Retrouvez les fonds de jantes page 151



Ref. 476645

colle à boyau
jante aluminium

25 g



Ref. 476646

colle à boyau
jante aluminium

350 g



Ref. 480826

colle à boyau
spécial jante carbone

25 g



Ref. 480827

colle à boyau
spécial jante carbone

200 g



Fabriqué en France

515247

colle à boyau TUBASTI EXTRA
jante aluminium et carbone

25 g

en bocal x30



Fabriqué en France

5002

colle à boyau TUBASTI EXTRA
jante aluminium et carbone

25 g

blister / tube



Prolongateurs valve x2



Ref. 492432

40 mm

aluminium

x2



Ref. 492433

60 mm

aluminium

x2

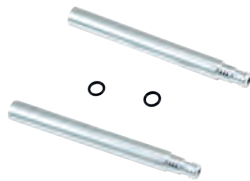

Ref. 483445

70 mm
avec démonte-obus

aluminium

x2



Ref. 497253

30 mm
avec démonte-obus

aluminium

x2



Ref. 476647

40 mm
avec démonte-obus

aluminium

x2



Ref. 519107

Valve tubless Presta

44 mm

aluminium

x2



Ref. 519108

Valve tubless Schrader

44 mm

aluminium

x2



NOUVEAUTÉ Ref. 517135

60 mm

aluminium semi-fileté



NOUVEAUTÉ Ref. 517136

80 mm

aluminium semi-fileté



Ref. 491625

30 mm

aluminium - tubeless



Ref. 491626

65 mm

aluminium - tubeless



NOUVEAUTÉ Ref. 517132

Valve tubless Presta

aluminium - 44 mm avec
démonte obus

x2



NOUVEAUTÉ Ref. 517133

Valve tubless Schrader

aluminium - 44 mm avec
démonte obus

x2



NOUVEAUTÉ Ref. 517134

Valve tubless Presta

laiton - 44 mm avec démonte
obus

x2

Valves



Ref. 477592

valve tubeless

XTR/XT/MT65

x1

35 mm



Bandes anti-crevaison

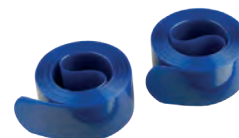

Ref. 498585	Ref. 467607	Ref. 462335	Ref. 482602
VTT 29"/27.5"/26"	ROUTE 700	VTC 700	VTT 29"/27.5"/26"/24"
largeur 50 mm polyuréthane violet	largeur 19 mm polyuréthane gris	largeur 27 mm polyuréthane orange	largeur 34 mm polyuréthane bleu
blister de 2	blister de 2	blister de 2	blister de 2



Ref. 478287

bande anti-crevaison VTC 28"

largeur 25 mm rouge

blister de 2



Ref. 478286

bande anti-crevaison VTT 26"/24"

largeur 39 mm orange

blister de 2



Pâtes à pneu



Ref. 493866

pâte à pneu pour pneu tubeless

1 kg



Ref. 491462

pâte à pneu montage - noir

1 kg



Ref. 211197

pâte à pneu montage - blanc

1 kg

Divers



Ref. 500407

réservoir d'air comprimé
TIRE BOOSTER

alu - 11 bars - avec raccord
direct VP/VS

✓ Idéal montage
pneu Tubeless



Ref. 484763

liquide montage
pneu EASY FIT

50 ml

✓ Idéal montage
pneu Tubeless



Ref. 505020

pâte à pneu fitting
lube - bib mousse

aérosol 500 ml

✓ Idéal montage
tout type de pneus



Ref. 504187

outil démonte obus valve
SHRADER/PRESTA TB-VC10

orange



Ref. 480442

outil démonte obus valve

L=95 mm

Schrader/Presta



Outils chaînes

Chain tools

Dérive-chaînes

SHIMANO



Ref. 484447

dérive-chaîne UG/HG/IG
8/9/10/11 vitesses



Ref. 503969

dérive-chaîne TL-CN29 UG/HG/IG
8/9/10/11/12 vitesses



Ref. 503970

dérive-chaîne TL-CN35 UG/HG/IG
8/9/10/11/12 vitesses

SUPERB[®]
tool excellence



Ref. 504148

dérive-chaîne TB-CC60
10/11 vitesses - premium



Ref. 504049

dérive-chaîne TB-CC50
8/9/10 vitesses - premium



Ref. 504051

dérive-chaîne TB-CC65
5/6/7/8/9/10/11 vitesses

- ✓ Spécialement conçu pour les chaînes 10 et 11 vitesses.
- ✓ Le design ergonomique breveté du guidage de maillon de chaîne fait du démontage et de l'installation un jeu d'enfant.
- ✓ Avec 1 poinçon de rechange.
- ✓ A utiliser avec poinçons de rechange Ref 509056 (TB 1103)

- ✓ Spécialement conçu pour les chaînes à 8, 9 et 10 vitesses.
- ✓ Le design ergonomique breveté du guidage de maillon de chaîne fait du démontage et de l'installation un jeu d'enfant.
- ✓ Avec un poinçon de rechange.
- ✓ A utiliser avec poinçons de rechange Ref 509056 (TB 1103)

- ✓ Fonctionnement intuitif en 3 étapes : pousser le bouton, mettre le support et relâcher le bouton.
- ✓ Démontage de différentes chaînes, notamment celles de 3/32" à 3/16" et de 5 à 12 vitesses
- ✓ Le support contient 4 ergots pour garantir la stabilité lors du démontage / installation lorsque la chaîne est installée sur le vélo et pour éviter de l'endommager.
- ✓ A utiliser avec poinçons de rechange Ref 509056 (TB 1103)

SUPERB[®]
tool excellence



NOUVEAUTÉ Ref. 509055

Dérive-chaîne T TB-CC20
8 / 9 / 10 vitesses



NOUVEAUTÉ Ref. 509054

Dérive-chaîne TB-3355
Pour chaîne 3/32" à 3/16" et chaînes 8, 9 et 10 vitesses.

- ✓ Spécialement conçu pour les chaînes à 8, 9 et 10 vitesses.
- ✓ Avec 1 poinçon de rechange et 1 goupille d'axe de chaîne.
- ✓ A utiliser avec poinçons de rechange Ref 509056 (TB 1103)

- ✓ Outil économique pour les cyclistes et les mécaniciens à domicile
- ✓ Pour chaîne 3/32" à 3/16" et chaînes 8, 9 et 10 vitesses
- ✓ A utiliser avec poinçons de rechange Ref 509056 (TB 1103)

OPTIMIZ[®]
MOOD TO MOVE[®]



Ref. 481779

dérive-chaîne
6/7/8/9 vitesses



Ref. 465247

dérive-chaîne
8/9/10 vitesses

PNEUMATIQUES

ROUES

TRANSMISSION

FREINAGE

PÉRIPHÉRIQUE

ATELIER

ACCESSOIRE

ÉLECTRONIQUE

ÉQUIPEMENTS DU CYCLISTE



Dérive-chaînes



Ref. 465248

dérive-chaîne
8/9/10 vitesses



Ref. 465249

dérive-chaîne
8/9/10 vitesses



Ref. 462443

dérive-chaîne
8/9/10 vitesses



Ref. 498764

dérive-chaîne
6/7/8/9 vitesses



Ref. 508352

dérive-chaîne
1 / 12 vitesses livré avec poinçons de rechange



Ref. 509056

POINCON

Pour tous les dérives chaîne
Super B.

x10



Ref. 491473

POINCON

SHIMANO DURA-ACE /
ULTEGRA 11V

x3



Ref. 460112

POINCON

SHIMANO DURA-ACE /
ULTEGRA 10V

x3



Ref. 250769

POINCON

CHAINE SHIMANO 9V.

x3



Ref. 250754

POINCON

CHAINE SHIMANO 7 / 8V.

x3

Repose-chaînes



Ref. 504149

repose-chaîne TB-CH10

- ✓ Conception levier à déblocage rapide pour maintenir la chaîne sous tension lorsque la roue est retirée.
- ✓ Empêche la chaîne de s'entortiller et le cadre d'être rayé.
- ✓ Convient pour une patte arrière avec un axe de 9 mm.



Ref. 487081

repose-chaîne ROUTE/VTT

longueur 130/135 mm

avec nettoyeur et maintien plaquette



Outils chaînes

Chain tools

Fouets à chaîne



Ref. 504158

fouet à chaîne TB-FW10

compatible 10 vitesses



Ref. 504115

fouet à chaîne TB-8860

compatible 5 à 10 vitesses



509045

fouet à chaîne / pince TB-FW55

compatible E BIKE / VAE (PREMIUM)

- ✓ Fabrication acier Cr-Mo avec traitement thermique et démonte-pignons de qualité professionnelle.
- ✓ Équipé d'un crochet pour écrous.

- ✓ Maintient le plateau
- ✓ Sécurise le pignon
- ✓ Ouverture réglable
- ✓ Protège le pignon de la déformation et vos mains des blessures.



Ref. 462441

fouet à chaîne

5 à 10 vitesses

Pinces tire-câbles



NOUVEAUTÉ

Ref. 509052

Pincés tire-câbles TB-4585

- ✓ Permet de tirer les câbles lors du réglage des freins ou du changement d'index.
- ✓ Fonctionne à une main avec un verrou de pouce pour maintenir le câble fermement.
- ✓ Un outil idéal pour les professionnels, les ateliers et les mécaniciens à domicile.

PNEUMATIQUES

ROUES

TRANSMISSION

FREINAGE

PÉRIPHÉRIQUE

ATELIER

ACCESSOIRE

ÉLECTRONIQUE

ÉQUIPEMENTS
DU CYCLISTE

Indicateurs d'usure



Ref. 478290

indicateur d'usure de chaîne

- ✓ Longueur : 140 mm
- ✓ Largeur : 48 mm



Divers



Ref. 504093

pince pour attache-rapide 2 en 1 TB-3323

- ✓ La pince à maillon 2 en 1, au design breveté et récompensé, permet de monter et démonter les maillons de chaîne d'une seule main.
- ✓ Les mâchoires au design unique et spécialement calibrées rendent le détachement et la connection des maillons de chaîne rapide et simple.
- ✓ Fabrication acier haute qualité et manches rembourrés pour le confort.
- ✓ Simple à utiliser et robuste pour l'utilisation quotidienne des professionnels.



Ref. 455120

outil tendeur de chaîne pour rivetage



Outils cassettes / roues libres

Cassette / Freewheel tools

Démonte-cassettes



Ref. 504070

démonte corps de cassette TB-1018

compatible SHIMANO (CLASSIC)

- ✓ Compatible avec la plupart des roues libres Shimano®.
- ✓ Utilisable avec une clé de 24 mm ou une clé à cliquet de 1/2 pouce.



Ref. 504932

démonte-cassette TB-CP10

compatible SHIMANO CAPREO (PREMIUM)

- ✓ Fabrication acier Cr-Mo avec traitement thermique pour la robustesse et la longévité.
- ✓ Compatible avec Shimano® Capreo.



Ref. 504052

démonte-cassette TB-CP15

compatible CAMPAGNOLO

- ✓ Fabriqué en acier usiné CNC haute qualité avec traitement thermique.
- ✓ Compatible avec les écrous de cassette Campagnolo® et les boîtiers de pédalier Campagnolo® Record™, Chorus™, Athena™.



Ref. 504162

démonte-cassette TB-FW30

compatible SHIMANO/CENTERLOCK/SRAM avec guide et poignée

- ✓ Équipé d'une goupille de guidage et d'une poignée pour travailler de manière plus sûr.
- ✓ Compatible avec les écrous de cassette Shimano®, SunRace®, SRAM®, Chris King®, SunTour® et autres, ainsi que certains écrous de freins à disque Shimano®.



Ref. 504085

démonte-cassette TB-1445

compatible SHIMANO avec guide (CLASSIC)

- ✓ Équipé d'une goupille de guidage pour travailler de manière plus sûr.
- ✓ Compatible avec les écrous de cassette Shimano®, SunRace®, SRAM®, Chris King®, SunTour® ou autres et certains écrous de freins à disque Shimano®.



Ref. 504069

démonte-cassette TB-1010

compatible SHIMANO/SUNRACE/SRAM (CLASSIC)

- ✓ Pour écrous de cassette Shimano®, SunRace®, SRAM®, Chris King®, SunTour® et autres.
- ✓ Compatible avec certains écrous de freins à disque Shimano®.
- ✓ Utilisable avec une clé de 21 mm ou une clé à cliquet 1/2 pouce.



Ref. 504072

démonte-cassette TB-1030

compatible CAMPAGNOLO (CLASSIC)

- ✓ Pour écrous de cassette Campagnolo® (Record™, Chorus™, Athena™, Centaur™), ainsi que les cuvettes de boîtier de pédalier Campagnolo®.
- ✓ Utilisable avec une clé à cliquet de 1/2 pouce et une clé de 21 mm.



Ref. 462442

démonte-cassette

type Shimano

avec guide vanadium

PNEUMATIQUES

ROUES

TRANSMISSION

FREINAGE

PÉRIPHÉRIQUE

ATELIER

ACCESSOIRE

ÉLECTRONIQUE

ÉQUIPEMENTS DU CYCLISTE



Démonte-cassettes

Sélection
CGN



Ref. 489477

démonte-cassette

SHIMANO HG

avec guide et manche



Ref. 489478

démonte-cassette

CAMPAGNOLO

avec guide



Ref. 369776

démonte-cassette

type SHIMANO

Démonte-roues libres

SHIMANO

Ref. 259838

démonte-roue libre

Origine

TLFW30 STD



SUPER B
tool excellence



Ref. 504071

démonte-roue libre TB-1025

compatible SUNTOUR 4 ergots
(CLASSIC)

- ✓ Compatible avec toutes les roues libres SunTour® à 4 ergots.
- ✓ Utilisable avec une clé de 24 mm.



Ref. 504073

démonte-roue libre TB-1035

compatible SUNTOUR 2 ergots
(CLASSIC)

- ✓ Compatible roues libres SunTour® à 2 ergots.
- ✓ Déconseillé pour les roues libres SunTour® de 4 à 6 ergots.
- ✓ Utilisable avec une clé de 23 mm.



Ref. 504074

démonte-roue libre TB-1045

compatible SHIMANO (CLASSIC)

- ✓ Compatible roues libres Shimano®
- ✓ Utilisable avec une clé à molette ou une clé de 24 mm.



Ref. 504075

démonte-roue libre TB-1050

pour BMX 4 ergots (CLASSIC)

- ✓ Compatible roues libres de BMX à 4 ergots et les roues libres de fixies avec des moyeux 12T, 14T et 13T.
- ✓ Utilisable avec une clé de 24 mm.



Démonte-roues libres



Ref. 504076

démonte-roue libre TB-1055
pour BMX 4 ergots (CLASSIC)

- ✓ Compatible roues libres de BMX à 4 ergots et les roues libres de fixies.
- ✓ Utilisable avec une clé de 24 mm.



Ref. 504078

démonte-roue libre TB-1085
compatible SHIMANO UG (CLASSIC)

- ✓ Compatible roues libres Shimano®
- ✓ Utilisable avec un clé de 21 mm ou une clé à cliquet de 1/2 pouce.



Ref. 504079

démonte-roue libre TB-1090
pour BMX 2 ergots (CLASSIC)

- ✓ Compatible roues libres de fixies à 2 ergots et de 30 mm de diamètre.
- ✓ Utilisable avec une clé de 24 mm.



Ref. 7641

SHIMANO ORIGINE



Ref. 489482

SHIMANO ancien modèle / TIGER / FALCON

- ✓ Ø intérieur : 10 mm
- ✓ Ø extérieur : 20 mm



Ref. 489483

SHIMANO / SACHS / HURET ATELIER + E-BIKE / VAE

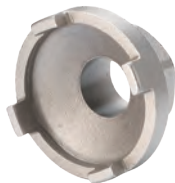

Ref. 489479

BMX 4 ergots atelier



Ref. 489484

ARIS 4 ergots atelier



Ref. 489481

type SHIMANO / SUNTOUR 2 ergots atelier

- ✓ Ø intérieur : 19 mm
- ✓ Ø extérieur : 24 mm

PNEUMATIQUES

ROUES

TRANSMISSION

FREINAGE

PÉRIPHÉRIQUE

ATELIER

ACCESSOIRE

ÉLECTRONIQUE

ÉQUIPEMENTS DU CYCLISTE

Démonte-boîtiers

SHIMANO

Ref. 259777

démonte boîtier pédalier

SHIMANO origine

CARRÉ et OCTALINK TLUN74S

✓ 20 Empreintes



SUPER B
tool excellence



Ref. 504077

démonte boîtier TB-1065

Convient pour les cuvettes de boîtiers de pédalier à 20 empreintes Shimano®, ISIS Drive®, FSA®, Race Face® et Truvativ®.



Ref. 504934

démonte boîtier TB-1060

Convient à tout les boîtiers Shimano®, Truvativ®, SRAM® et tout ISIS® avec cuvettes à 8 empreintes.



Ref. 504133

démonte cuvettes pédalier TB-BB30

Convient aux cuvettes de pédalier à 20 empreintes cannelées Shimano®, ISIS Drive®, FSA®, Truvativ® et TOKEN®



Ref. 504933

démonte cuvettes pédalier TB-BB30

Compatible avec les cuvettes de boîtier à 20 empreintes Shimano®, ISIS Drive®, FSA®, Truvativ® et TOKEN®.

✓ Fabrication en acier forgé de haute qualité, avec traitement thermique apportant robustesse et qualité supérieure.

✓ Utilisable avec une clé de 24 mm, une clé à cliquet de 1/2", une clé universelle, une clé dynamométrique 12-60 Nm une clé à molette 3/8" ou une clé à douille.

✓ Fabrication en acier forgé de haute qualité, avec traitement thermique apportant robustesse et qualité supérieure.

✓ Utilisable avec une clé de 32 mm, une clé à cliquet de 1/2", une clé universelle, une clé dynamométrique 12.60 Nm clé à molette ou une clé à douille.

✓ Équipé d'une goupille de guidage pour travailler de manière plus stable
✓ Fabriqué en acier usiné CNC haute qualité avec traitement thermique. Manche de 25 cm.

✓ Grand pouvoir de levier grâce à son très grand manche 30 cm. Équipé d'une goupille de guidage pour travailler de manière plus stable.
✓ Fabriqué en acier usiné CNC haute qualité avec traitement thermique.



Montage/démontage cuvettes

Infos techniques



Les démonte-cuvettes HOLLOWTECH sont compatibles pour CAMPAGNOLO ULTRA-TORQUE et POWER-TORQUE.

SHIMANO



Ref. 460383

montage/démontage

pour cuvette

HOLLOWTECH

TL-FC33



Ref. 494265

montage/démontage

avec manche

HOLLOWTECH II

FC-32

SRAM



NOUVEAUTÉ

Ref. 512672

démontage cuvette intégrée

SRAM DUB (CUVETTE FILETEE)



Montage/démontage cuvette



Ref. 504068

démonte boîtier/cuvette TB-1005

Compatible pour le serrage des écrous de disque Shimano® à 16 empreintes.
Utilisable avec une clé de 32 mm, une clé à cliquet de 1/2», une clé à molette ou une clé à douille.



Ref. 504914

démonte cuvettes pédalier TB-BB11

Compatible avec les boîtiers de pédalier à roulement externe Shimano® Hollowtech II, Truvativ® GXP, FSA® MegaExo, Campagnolo® Ultra-Torque, TOKEN® et beaucoup d'autres boîtiers de pédalier à roulements externes.



Ref. 504128

démonte cuvettes pédalier TB-BB10

Compatible avec les Shimano® Hollowtech II, Truvativ® GXP, FSA® MegaExo, Campagnolo® Ultra-Torque, TOKEN® et beaucoup d'autres boîtiers de pédalier à roulements externes.



Ref. 504130

démonte cuvettes pédalier TB-BB15

Compatible pour boîtier BB9000 - BB93 et TOKEN

✓ Fabrication en acier forgé de haute qualité, avec traitement thermique apportant robustesse et qualité supérieure.
Convient pour tout les boîtiers Shimano® Hollowtech II, Truvativ®, FSA® MegaExo, Campagnolo® Ultra-Torque™, Token, Sunrace et autres boîtiers de pédalier à roulements externes.

✓ Clé à un côté pour les cuvettes de boîtier de pédalier à 16 empreintes.
Inclus 2 adaptateurs TB BB18 et TB BB19

✓ Clé à un côté pour cuvettes de pédalier à 16 empreintes.
Comprend un outil de montage: démontage d'écrou de manivelle.

✓ Clé à un côté pour cuvettes de pédalier à 16 empreintes.
Comprend un outil de montage: démontage d'écrou de manivelle.



NOUVEAUTÉ
Ref. 482443

démontage cuvette intégrée

PRESS FIT BB86 / 89 / 92 + BB30



Ref. 483818

démontage cuvette intégrée

PRESS FIT SHIMANO origine

TL-BB13



Outils boîtiers

Bottom bracket tools

Montage/démontage cuvette



NOUVEAUTÉ

Ref. 510603

Adaptateur montage cuvette
TB-BB19

- ✓ À utiliser avec les clés BB TB-BB10 / TB-BB40 / TB-1005 / TB-8919
- ✓ Spec : TB-BB18 : pour Shimano® SM-BB9000, SM-BB93 et TOKEN®



NOUVEAUTÉ

Ref. 510604

Adaptateur montage cuvette
TB-BB18

- ✓ À utiliser avec les clés BB TB-BB10 / TB-BB40 / TB-1005 / TB-8919
- ✓ Spec : TB-BB19: pour Shimano® SM-BBR60



NOUVEAUTÉ

Ref. 517729

Extracteur pour roulements de
pédalier TB-1928A

- ✓ Pour roulements de pédalier BB30 autres roulements d'axe de 30 mm.
- ✓ Inclus 3 tampons en caoutchouc de remplacement.



NOUVEAUTÉ

Ref. 518001

Extracteur de cuvettes et roulements
de boîtier de pédalier TB-192917

- ✓ Accepte la plupart des roulements de boîtier de pédalier à ajustement serré de 24 mm ~ 30 mm de diamètre interne.



Ref. 487547

démontage cuvette intégrée
press fit BB86/89/92
et roulement d'axe de 24 mm



Ref. 504087

outil montage cuvette intégrée
press fit BB86/89/92
+ roulement int.BB30 TB-1900B



Ref. 483381

cuvette intégrée
PRESS FIT BB86/89/92 + roulement
interne BB30

Outils de boîtiers de pédalier



Ref. 504117

Taraud boîte de pédalier TB-98150 BSC
(PREMIUM)

- ✓ Outil professionnel pour tarauder les filetages de boîtier de pédalier
- ✓ Permet de tarauder en ligne et simultanément les deux côtés du boîtier.
- ✓ Des guides servent à maintenir les outils de filetage parfaitement perpendiculaire à l'axe du boîtier de pédalier pour le nettoyage des faces de la coque du boîtier de pédalier.
- ✓ Une brosse incluse.
- ✓ Caractéristiques techniques :
 - pour filetage anglais
 - 1.370" x 24 TPI filetage à droite.
 - 1.370" x 24 TPI filetage à gauche.



Ref. 468353

clé allen n°10 (rallonge)
pour CAMPA Ultra Torque
x1

PNEUMATIQUES

ROUES

TRANSMISSION

FREINAGE

PÉRIPHÉRIQUE

ATELIER

ACCESSOIRE

ÉLECTRONIQUE

ÉQUIPEMENTS
DU CYCLISTE

Outil démonte manivelle (arrache)

SHIMANO

Ref. 259747

arrache manivelle standard

origine TLFC10

axe CARRE/OCTALINK/ISIS

filetage M22x100



✓ Livré sans butée de manivelle pour ISIS/OCTALINK

SUPER B
tool excellence



Ref. 504095

arrache manivelle standard TB-6485

axe CARRE/OCTALINK/ISIS (avec manche)

- ✓ Outil Super B breveté pour retirer les manivelles pour boîtiers de pédalier à la fois carrés standard et Shimano® octalink, ISIS Drive® system, Power Spline ou Power Drive.
- ✓ Manche confortable et filetage fin pour un excellent pouvoir de levier.
- ✓ Outil économique et facile à utiliser, vous n'aurez besoin d'aucun autre extracteur de manivelle.
- ✓ Livré sans butée de manivelle pour ISIS/OCTALINK



Ref. 504099

arrache manivelle standard TB-6616

axe CARRE (CLASSIC)

- ✓ Pour manivelle de type carré.
- ✓ Utilisable avec une clé Allen 8 mm ou une clé de 15 mm.
- ✓ Livré sans butée de manivelle pour ISIS/OCTALINK



Ref. 504101

arrache manivelle standard TB-6617

axe OCTALINK/ISIS (CLASSIC)

- ✓ Pour système Shimano® octalink et ISIS Drive®.
- ✓ Utilisable avec une clé Allen 8 mm ou une clé de 15 mm.
- ✓ Livré sans butée de manivelle pour ISIS/OCTALINK

VAR

Ref. 259751

butée pour arrache manivelle

type OCTALINK/ISIS TLFC15



Optimiz
MOOD TO MOVE

Ref. 7695

arrache manivelle standard avec manche

axe CARRE/OCTALINK/ISIS



✓ Livré sans butée de manivelle pour ISIS/OCTALINK



Outil démonte manivelle (arrache)

Sélection
CGN

Ref. 481271

arrache manivelle standard

axe CARRE/OCTALINK/ISIS

Ø filetage M22

pour OCTALINK/ISIS



- ✓ Livré sans butée de manivelle pour ISIS/OCTALINK

Outil montage/démontage manivelle

SHIMANO

Ref. 455186

outil montage/démontage vis manivelle

HOLLOWTECH (TL-FC16 plastique) étoile



SUPERB[®]
tool excellence

Ref. 504146

outil montage/démontage écrou manivelle
14-15 mm TB-CB10

(PREMIUM)



- ✓ Poignée moulée double épaisseur profilée pour le confort et un aspect lisse.
- ✓ Douilles de 14 mm et 15 mm.



Outils Taraudage (kit de réparation)



Ref. 504086

taraud pédale/manivelle/cadre TB-19000

kit de réparation (PREMIUM)

- ✓ 1 tourne à gauche
- ✓ 2 taraud 1/2" x 20 gauche et droite ;
- ✓ 2 taraud 9/16" x 20 gauche et droite
- ✓ 1 taraud 4 mm x 0.5 ;
- ✓ 1 taraud 5 mm x 0.8 ;
- ✓ 1 taraud 6 mm x 1.0 ;
- ✓ 1 taraud 8 mm x 1.0 ;
- ✓ 1 taraud 10 mm x 1.0



Outils Taraudage pédale/manivelle 9/16



Ref. 490361

taraud pédale/manivelle

9/16 x 20 droite



Ref. 490362

taraud pédale/manivelle

9/16 x 20 gauche



Outils plateaux / pédales

Pedal/Chainwheel tools

Outils démonte plateaux

SHIMANO



Ref. 476348

outil démontage vis/cheminée
pédalier/plateau SHIMANO
TL-FC21

x1

Optimiz
MOOD TO MOVE



Ref. 369757

outil démontage vis/cheminée
pédalier/plateau (tournevis)

Sélection
CGN



Ref. 478292

outil démontage vis/cheminée
pédalier/plateau

SUPERB
tool excellence



NOUVEAUTÉ
Ref. 510601

outil démontage vis/cheminée
pédalier/plate tb-6715

- ✓ Comprend des empreintes hexagonales 9 et 10 mm

Clés à pédales

SUPERB
tool excellence



Ref. 504114

15 mm doubleTB -8625

longueur 35 cm (CLASSIC)



Ref. 504172

15 mm TB-PD55

avec poignée noire (PREMIUM)

- ✓ Le long manche ergonomique offre un grand pouvoir de levier et d'économie.
- ✓ Fabrication acier haute qualité traité thermiquement pour la solidité et découpage laser pour la précision.
- ✓ Pour pédale de 15 mm.
- ✓ Longueur: 34 cm.

- ✓ Clé à pédales industrielle robuste 15 mm.
- ✓ Flexion unique conçue pour un usage quotidien par les mécaniciens professionnels afin de desserrer plus facilement les boulons de la pédale.
- ✓ Le manche extra-long (18.5") offre un excellent levier pour retirer les pédales rebelles.
- ✓ Deux ouvertures innovantes permettent d'enlever les deux côtés des pédales selon des angles et des arêtes différentes conçus pour accéder facilement à tous les plats de la clé.
- ✓ Fabriqué en acier de qualité supérieure traité thermiquement SK5 pour la dureté et le découpage au laser pour la précision.

Sélection
CGN



Ref. 253280

clé à pédales universelle

15 mm x 16 mm/15 mm x17 mm

PNEUMATIQUES

ROUES

TRANSMISSION

FREINAGE

PÉRIPHÉRIQUE

ATELIER

ACCESSOIRE

ÉLECTRONIQUE

ÉQUIPEMENTS
DU CYCLISTE

Outils coupe câbles/gaines (pinces)



Ref. 504094

outil coupe câble et gaine TB-4574

(CLASSIC)

- ✓ Acier industriel SK5 avec traitement thermique offrant robustesse et longévité.
- ✓ Les mâchoires coupantes sont résistantes et aiguisées pour une découpe soignée des câbles de vélo, des gaines et des rayons.
- ✓ Breveté Super B, sertisseur intégré pour les capuchons d'extrémités de câble et trou de formage pour refaire les extrémités de gaines et embouts de gaines.
- ✓ Poignées moulées double densité spécialement profilées pour l'effet de levier, le confort et le contrôle.
- ✓ Deux tailles de sertisseurs de câbles intégrés dans les poignées.



Ref. 504189

outil coupe câble et gaine TB-WC30

(PREMIUM)

- ✓ Acier haute qualité avec traitement thermique pour la solidité et la longévité.
- ✓ Les mâchoires coupantes sont aiguisées et résistantes pour une découpe propre des câbles de vélo.
- ✓ La pince dispose d'un outil de formage intégré pour reformer les embouts de gaines et les embouts de câbles.



Outils de freins

Brake Tools

Outils de purge frein hydraulique



Ref. 495690

Outil de purge frein hydraulique compatible AVID (kit)

- ✓ 2 Seringues Turn-Lock
- ✓ 2 Adaptateurs de purge avec fonction de verrouillage
- ✓ 1 Attache Velcro
- ✓ 1 Paire de gants en latex
- ✓ 1 Blocs de purge
- ✓ 3 Joints spi en caoutchouc



Ref. 495691

Outil de purge frein hydraulique compatible SHIMANO (kit)

- ✓ 2 Seringues Turn-Lock
- ✓ 2 Adaptateurs de purge avec fonction de verrouillage
- ✓ 1 Attache Velcro
- ✓ 1 Paire de gants en latex
- ✓ 1 Blocs de purge
- ✓ 2 Joints spi en caoutchouc



Ref. 495689

Outil de purge frein hydraulique compatible toutes marques (kit)

- ✓ 4 Seringues dont 2 Turn-Lock
- ✓ 8 Adaptateurs de purge avec fonction de verrouillage
- ✓ 1 Attache Velcro
- ✓ 1 Paire de gants en latex
- ✓ 2 Blocs de purge
- ✓ 6 Joints spi en caoutchouc
- ✓ 1 Clé Torx
- ✓ 2 Clé Allen 2/2,5/3
- ✓ 1 Clé plate 7/8
- ✓ 1 Outil maintien coupe durite



NOUVEAUTÉ

Ref. 506157

Outil kit de purge frein M2/M1 compatible clarks M2/M1

- ✓ 2 Seringues Turn-Lock
- ✓ 2 Adaptateurs de purge avec fonction de verrouillage
- ✓ 1 Attache Velcro
- ✓ 1 Paire de gants en latex
- ✓ 1 Blocs de purge
- ✓ 6 Joints spi en caoutchouc



NOUVEAUTÉ

Ref. 506158

Outil kit de purge frein TEKTRON compatible clarks TEKTRON

- ✓ 2 Seringues Turn-Lock
- ✓ 2 Adaptateurs de purge avec fonction de verrouillage
- ✓ 1 Attache Velcro
- ✓ 1 Paire de gants en latex
- ✓ 1 Blocs de purge
- ✓ 2 Joints spi en caoutchouc

Outils maintenance frein disque hydraulique



Ref. 502655

outil coupe durite de frein à disque

BH61



Ref. 493739

outil coupe durite

avec presse pour durite hydraulique TL-BH62

livré avec lame de rechange ref. 493413



Ref. 493413

outil coupe durite

lame de rechange pour outil TL-BH62

pour outil ref. 493739

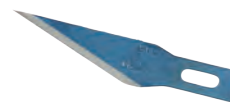

PNEUMATIQUES

ROUES

TRANSMISSION

FREINAGE

PÉRIPHÉRIQUE

ATELIER

ACCESSOIRE

ÉLECTRONIQUE

ÉQUIPEMENTS DU CYCLISTE



Outils maintenance frein disque hydraulique



Ref. 504165

outil coupe durite frein à disque TB-HC20

orange

[CLASSIC]

- ✓ Pour couper précisément les durites hydrauliques de freins non métalliques.
- ✓ Lame de rechange incluse.



Ref. 504113

outil écarteur de plaquette/piston

frein hydraulique TB-8075

[CLASSIC]

- ✓ Idéal pour repousser les plaquettes et les pistons des freins à disques.
- ✓ Découpé au laser dans de l'acier haute qualité avec traitement thermique pour la robustesse.
- ✓ La poignée moulée en double densité est spécialement profilée pour le confort.



Ref. 493185

presse/outil

pour sertir les embouts de durites hydrauliques

Outils dévoilage/redressage disque de frein



Ref. 504168

outil dévoilage/redressage disque de frein VTT/ROUTE/VAE TB-MW40

[PREMIUM]

- ✓ Comprend deux profondeurs de fente différentes.
- ✓ Découpé au laser dans de l'acier haute qualité avec traitement thermique pour la robustesse.
- ✓ La poignée moulée en double densité est spécialement profilée pour le confort.
- ✓ Redresse les disques de frein légèrement voilés ou endommagés.



Outils montage/démontage écrou de disque centerlock

SHIMANO



Ref. 496218

SHIMANO TL-LR1

cannelure / empreinte interne



Ref. 501976

TL-LR20 pour axe avant 20 mm

cannelure / empreinte interne

Outils frein à patins

SUPERB
tool excellence



Ref. 504139

outil réglage patins de freins TB-BR20

jante de 14 à 24 mm

[CLASSIC]

- ✓ Cet outil ingénieux au design pratique facilite le réglage des patins de frein.
- ✓ Fonctionne sur jante de 14 mm à 24 mm de largeur et jusqu'à 50 mm de profondeur.

swissstop



Ref. 485336

gomme abrasive pour jante x1

Outils démontage cuvette



Ref. 504043

outil démontage cuvette jeu direction TB-1936

1"1/8 et 1"1/4



Ref. 504044

outil démontage cuvette jeu direction TB-1937

1"1/8 et 1"1/2



Ref. 504919

outil démontage cuvette jeu direction TB-1941

1"1/4 et 1"1/2



Ref. 489039

outil démontage cuvette

jeu direction 1"1/8"

Outils de montage cuvette de direction



Ref. 504090

outil montage/presse cuvette jeu de direction

fileté/ahead-set/semi-intégré (presse)



NOUVEAUTÉ

Ref. 510614

Outil montage de cuvette jeu de direction TB-1938

Pour jeu de direction en 1"1/4



Ref. 504042

outil montage étoile TB-1130

Compatible avec les fourches AHEAD-SET 1" et 1-1/8".

- ✓ Presse pour les cuvettes de direction 1", 1-1/8", 1-1/4" et 1-1/2".
- ✓ Permet également de monter les roulements et cuvettes de boîtier de pédalier.
- ✓ Un design permettant un retrait facile pour le confort des utilisateurs.

- ✓ Le tube d'entraînement robuste et les bagues de réglage en aluminium spécialement dimensionnées peuvent installer des roulements de jeu de direction en toute sécurité, rapidement et précisément
- ✓ Comprend 6 bagues pour la plupart des systèmes de jeu de direction 1"1/8" et 1"1/4.

- ✓ Installation rapide et facile de l'étoile dans la fourche.
- ✓ Poignée ergonomique empêchant de s'entailler la main.



Outils démontage cône de direction (extracteur)



Ref. 504088

Extracteur de cône de direction TB-1925

Compatible avec les fourches de 1", 1-1/8", 1-1/4" et 1-1/2"

- ✓ Une conception simple et efficace pour extraire tous les cônes du jeu de fourches



Ref. 504922

Extracteur de cône de direction TB-1926

sur fourche (extracteur)

- ✓ Outil de précision pour retirer rapidement et facilement le cône de direction du té de fourche
- ✓ Pour les fourches de 1", 1-1/8", 1-1/4" et 1-1/2", et particulièrement pour les pivots carbonés et aluminium
- ✓ Structure ultra résistante pour un usage quotidien en magasin.





Outils découpe pivot



Ref. 504065

outil découpe pivot de fourche TB-1917
de 6 à 38 mm

- ✓ La roulette est faite en acier traité pour obtenir une coupe droite et propre sur les tubes en acier et en aluminium.
- ✓ Convient aux tubes de 6-38 mm (1/4" ~ 1-1/2").
- ✓ Comprend un outil d'ébavurage de tube et une roulette de rechange.



Ref. 504081

outil découpe pivot de fourche TB-1161
scie metaux/carbone avec 2 lames
(CLASSIC)

- ✓ Avec sa tension de lame réglable et son manche confortable.
- 2 lames de 12" (300 mm) incluses :
 - 1 en acier pour couper des pièces en métal
 - 1 en acier tungstène pour couper les pièces en carbone.



Ref. 504083

outil découpe guide pour pivot de fourche
1" + 1"1/8 TB-1169 (GUIDE)
(CLASSIC)

- ✓ Bras de guidage surdimensionné de découpe de tube
- ✓ Guide parfaitement la lame de la scie à métaux pour la découpe des tiges de selle au profil aérodynamique jusqu'à 68 mm ou des pivots de fourche de 1 à 1-3/8" de diamètre. Maintien ferme du tube pour une découpe nette et précise.



Ref. 504084

outil découpe pivot de fourche TB-1169
plaque de remplacement pour guide de découpe

- ✓ Plaque de guidage de découpe
- ✓ Pièces de rechange pour réf. 504083.
- ✓ Jeu de 2 pièces.



Ref. 489158

outil découpe pivot de fourche
lame de scie 12" 300 mm

- ✓ Pour découpe du carbone



Taraud / filière pivot



Ref. 504091

filière de pivot de fourche TB-1945

1" 1"1/8 et 1"1/4

- ✓ Porte outils pour filière de pivot de fourche
- 1 filière 1" (25,4)
- 1 filière 1" 1/8 (28,6)
- 1 filière 1" 1/4
- 1 guide 1"
- 1 guide 1" 1/4
- 1 guide 1" 1/8



NOUVEAUTÉ

Ref. 510614

outil montage de cuvette jeu de direction TB-1938

pour jeu de direction en 1" / 1"1/8 et 1"1/4

- ✓ Le tube d'entraînement robuste et les bagues de réglage en aluminium spécialement dimensionnées peuvent installer des roulements de jeu de direction en toute sécurité, rapidement et précisément
- ✓ Comprend 6 bagues pour la plupart des systèmes de jeu de direction 1" / 1-1 / 8" et 1" 1/4.

Outils montage cône de direction



Ref. 489040

outil démontage cuvette/montage

cône direction

sur fourche 1" et 1"1/8"

Dévoileurs de roue / centreurs



Infos techniques

Pliable



Infos techniques

Pour professionnel



Ref. 504175

dévoileur de roue TB-PF25

pour roue de 16" à 29" pliable (CLASSIC)

Ref. 504180

dévoileur de roue TB-PF35

pour roue de 16" à 29"

Ref. 504089

centreur de roue TB-1930

(PREMIUM)

- ✓ Pour dévoiler ou rayonner la roue de façon précise et sans difficulté.
- ✓ Accepte les roues de 16" à 29" avec un axe de moyeu de 9 mm.
- ✓ Evite d'endommager la jante grâce aux repères en plastique.
- ✓ Modèle sur pied, facile à plier, ranger et transporter. Idéal pour les petits ateliers mobiles et les mécaniciens à domicile.
- ✓ Les accroches retournables et les étriers de centrage de précision réglables vous permettent de travailler à la fois sur les roues avant et arrière pour un centrage de précision.

- ✓ Pour dévoiler ou rayonner la roue de façon précise et sans difficulté. Permet d'accueillir une grande variété de roues avec une largeur de moyeu allant de 175 jusqu'à 210 mm. Très stable
- ✓ Offre des prises de mesure précises pour un centrage de précision
- ✓ Accepte les roues de 20" à 29"
- ✓ Axe traversant 10 et 20 mm

- ✓ Conçu pour vérifier si la jante est bien centrée.
- ✓ Vérification facile du centrage des roues de route, VTT ou BMX entre 16" et 29".
- ✓ A utiliser avec les dévoileurs / centreurs de roues TB-PF25/TBPF35/TB PF34



Dévoileurs de roue / centreurs



NOUVEAUTÉ

Ref. 509053

dévoileur de roues TB-PF36
pour roues de 20" à 29"



- ✓ Permet d'accueillir une grande variété de roues avec une largeur de moyeu allant de 175 à 210 mm.
- ✓ Conçu avec un comparateur à cadran pour un fonctionnement plus précis lors d'une utilisation quotidienne en magasin.
- ✓ La mesure de l'indicateur à cadran se lit à 0,01mm et offre une plus grande précision pour le réglage des roues arrière ou avant.
- ✓ Les bras polyvalents avec comparateurs à cadran permettent de mesurer et de rectifier les roues dans n'importe angle et position.
- ✓ L'assemblage des bras polyvalents et du comparateur à cadran sur le montant gauche permet de mesurer et de vérifier le frein à disque.
- ✓ Comprend des adaptateurs d'axe traversant pour les roues avec des moyeux d'axe traversant entre 12 mm ~ 20 mm
- ✓ Une règle de mesure est incluse



NOUVEAUTÉ

Ref. 515217

dévoileur de roue pliable
pour roues de 24" à 29"

- ✓ Conçu pour le transport: essentiel pour les petits ateliers mobiles et les mécaniciens à domicile.
- ✓ Structure simple et légère: spécialement conçu pour le rangement, le transport, le réglage rapide et facile, le dévoilage des roues
- ✓ Les accroches retournables et les étriers de centrage de précision réglables vous permettent de travailler à la fois sur les roues avant et arrière pour un centrage de précision.
- ✓ Accepte les roues de 24" à 29" avec un axe de moyeu de 9 mm.
 - **Matériel** : aluminium
 - **Dimension pliée** : 52cm x 29cm x 9cm
 - **Dimension dépliée** : 42cm x 38cm x 29cm
 - **Poids** : 1,7 Kg

Clés à rayon



NOUVEAUTÉ

Ref. 509047

Clés à rayon TB SW05

Ø 3.2 / 3.3 / 3.5 mm



NOUVEAUTÉ

Ref. 509048

Clés à rayon TB-sw22

Ø 3,2 mm



NOUVEAUTÉ

Ref. 509049

Clés à rayon TB-sw20

Ø 3,5 mm

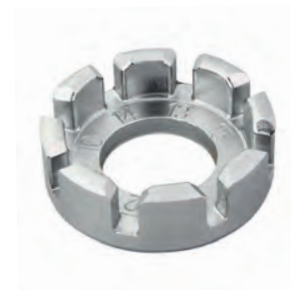

NOUVEAUTÉ

Ref. 509057

Clés à rayon TB-5510

Forgé avec 8 rainures pour régler la tension des rayons pour les écrous 9 g ~ 15 g. Compatible avec les têtes de rayons Allens 9 g et 15 g 9/10/11/12/13/14/15



NOUVEAUTÉ

Ref. 509058

Clés à rayon TB-5596

Pour Mavic® avec un Ø extérieur de 5,65 mm et un mamelon fileté de 7 mm - 6 empreintes



NOUVEAUTÉ

Ref. 509059

Clés à rayon TB-5540

Pour tête de rayon Allen Ø 3,2 mm



NOUVEAUTÉ

Ref. 509060

Clés à rayon TB-5550

Pour tête de rayon Allen Ø 3,3 mm



NOUVEAUTÉ

Ref. 509061

Clés à rayon TB-5560

Pour tête de rayon Allen Ø 3,5 mm



Outils roues

Wheel tools

Clés à rayon

SUPER B
tool excellence



NOUVEAUTÉ

Ref. 510409

Clés à rayon TB-7815

Tête fendue longueur 80 mm



NOUVEAUTÉ

Ref. 510405

Clés à rayon TB-7814

Allen 3.2 mm longueur 110 mm



NOUVEAUTÉ

Ref. 510400

Clés à rayon TB-7813

Allen 4.8 mm longueur 110 mm



NOUVEAUTÉ

Ref. 510402

Clés à rayon TB-7812

Allen 5.5 mm longueur 110 mm



NOUVEAUTÉ

Ref. 510404

Clés à rayon TB-7811

Allen 6.0 mm longueur 110 mm



Ref. 504045

clé à rayon TB-5502

AERO 0.9/1.1/1.3/1.8 mm

maintien du rayon plat



Ref. 504064

clé à rayon TB-5598

MAVIC 6.4 mm

pour Mavic® M7

- ✓ Les fentes profondes conviennent à des rayons Aero.
- ✓ Cœur en acier recouvert de nylon pour empêcher d'endommager le rayon.
- ✓ Un anneau conçu pour rendre l'opération plus rapide et plus stable lorsqu'il est porté au doigt.
- ✓ Clé à rayons aéro 0.9/1.1/1.3/1.8 mm.

- ✓ Les clés à rayons sont recouvertes de vinyl, avec un manche en acier trempé nickelé pour la longévité.
- ✓ **Caractéristiques techniques :**
Pour Mavic® M7 à manchon avec un Ø extérieur de 6,4 mm.

PNEUMATIQUES

ROUES

TRANSMISSION

FREINAGE

PÉRIPHÉRIQUE

ATELIER

ACCESSOIRE

ÉLECTRONIQUE

ÉQUIPEMENTS
DU CYCLISTE



Clés à rayon



Ref. 466871

clé à rayon

roue MAVIC

Clés à cône réglage moyeux



NOUVEAUTÉ

Ref. 509070

Clés à cône TB-HB

13/14 mm



NOUVEAUTÉ

Ref. 509071

Clés à cône TB-HB

13/15 mm



NOUVEAUTÉ

Ref. 509072

Clés à cône TB-HB

15/16 mm



NOUVEAUTÉ

Ref. 509073

Clés à cône TB-HB

17/18 mm



Ref. 504054

clé à cône TB-HB100

pour moyeu roue 13/14/15/16/17/18/19 mm

jeu de 7 clés



✓ Comprend les tailles les plus courantes de moyeu de 13 à 19 mm [TB-HB13 / TB-HB19]



Ref. 489476

clé à cône

pour moyeu roue 13/14/15 /16/17/19 mm

atelier - jeu 6 clés



✓ Comprend les tailles les plus courantes de moyeu



Divers



Ref. 488296

outil mesure taille rayon longueur / diamètre
qualité professionnelle - inox (reglet)



NOUVEAUTÉ

Ref. 510410

outil mesure taille rayon longueur / diamètre
qualité professionnelle - inox (reglet)

Réparation cadre (taraut/filière - insert)



Ref. 504117

taraut boîte de pédalier TB-98150
filetage bsc 1.37"x24
[PREMIUM]

- ✓ Outil professionnel pour tarauder les filetages de boîtier de pédalier
- ✓ Permet de tarauder en ligne et simultanément les deux côtés du boîtier.
- ✓ Des guides servent à maintenir les outils de filetage parfaitement perpendiculaire à l'axe du boîtier de pédalier pour le nettoyage des faces

- de la coque du boîtier de pédalier.
- ✓ Une brosse incluse.
- ✓ Caractéristiques techniques :
 - pour filetage anglais
 - 1.370" x 24 TPI filetage à droite.
 - 1.370" x 24 TPI filetage à gauche.



Outils réparation insert manivelle



NOUVEAUTÉ
Ref. 518151

insert manivelle
10x100 lg 4.95mm patte dérailleur acier



NOUVEAUTÉ
Ref. 518152

insert manivelle
10x100 lg 5,95mm patte dérailleur alu

Contrôleurs/redressage patte de dérailleur



NOUVEAUTÉ
Ref. 510383

Contrôleur de patte de dérailleur TB-1946



- ✓ Conçu pour mesurer et redresser les pattes de dérailleur mal alignées.
- ✓ Simple et précis pour vérifier l'alignement de la patte de dérailleur arrière et résoudre la plupart des problèmes de changement de dérailleur, en particulier ceux avec des systèmes de changement d'index.
- ✓ S'adapte à la plupart des roues, 20 - 29".

Outils réparation / pieds d'atelier



Ref. 504062

pied d'atelier réparation TB-WS40
avec tablette
(sans plaque de base)

- ✓ Pied atelier fixe professionnel
- ✓ Base en acier solide pour un usage quotidien en magasin. (non inclus)
- ✓ Hauteur réglable entre 100 et 150 cm.
- ✓ Poids : 5,43 kg.
- ✓ Charge maximale : 50 kg.
- ✓ La plaque de pied d'atelier n'est pas incluse.



NOUVEAUTÉ

Ref. 517345

Pied d'atelier réparation vélo électrique
avec tablette et lampe

- ✓ Rotation 360°
- ✓ Poids : 80 kg
- ✓ Poids utile max. : 50 kg



NOUVEAUTÉ

Ref. 509046

Pied d'atelier et plaque TB-WS50

- ✓ Pied d'atelier mobile professionnel
- ✓ La pince peut être positionnée dans 5 directions
- ✓ Hauteur réglable entre 105 et 150 cm
- ✓ Charge maximale : 50 kg
- ✓ Pliable et transportable
- ✓ Poids : 7 kg



NOUVEAUTÉ

Ref. 511796

Pied d'atelier professionnel TB-WS30

- ✓ Pied d'atelier mobile professionnel
- ✓ La hauteur peut être réglable de 111 à 154 cm.
- ✓ Montage sans outil.
- ✓ La base du trépied est conçue pour une bonne stabilité.
- ✓ Fabriqué en aluminium pour plus de légèreté.
- ✓ Poids : 6,1kg.
- ✓ Charge maxi : 40kg.
- ✓ Les outils et la tablette ne sont pas inclus.



Ref. 462353

pied d'atelier réparation vélo
montage pliable multi réglage alu





Pieds d'atelier

Bicycle repairs stand workshop

Pieds d'atelier

Sélection
CGN



Ref. 499519

pied d'atelier réparation montage
 pliable avec tablette

- ✓ Rotation 360°
- ✓ Poids : 7 kg
- ✓ Poids utile max. : 25 kg
- ✓ Perche télescopique de 109 à 180 cm



Ref. 498545

pied d'atelier réparation montage
 pliable avec tablette

- ✓ Rotation 360°
- ✓ Poids : 7 kg
- ✓ Poids utile max. : 25 kg
- ✓ Perche télescopique de 107 à 188 cm

EUFAB



NOUVEAUTÉ Ref. 515569

Pied d'atelier vélo pliable

- ✓ Pour les professionnels, Travailler comme à l'atelier
- ✓ Gain de place grâce à la base de trépied à 4 pieds, qui peut être repliée simplement pour le rangement et le transport
- ✓ Le bras articulé peut être tourné à 360°, ce qui permet de travailler dans toutes les positions
- ✓ Robuste et haute stabilité
- ✓ Convient à tous les types de vélos
- ✓ Perche télescopique réglable en hauteur de 151 à 190 cm environ
 - Tablette porte outils
 - Libération rapide du vélo
 - Facilement transportable
 - Matière : Acier
 - Poids : 7 kg
 - Poids utile max : 30 kg



Ref. 482267

pied d'atelier réparation vélo
 montage pliable avec tablette

- ✓ Rotation 360°
- ✓ Poids : 7 kg
- ✓ Poids utile max. : 25 kg
- ✓ Perche télescopique de 100 à 104 cm



Ref. 498550

pied d'atelier réparation
 fixation sur établi

PNEUMATIQUES

ROUES

TRANSMISSION

FREINAGE

PÉRIPHÉRIQUE

ATELIER

ACCESSOIRE

ÉLECTRONIQUE

ÉQUIPEMENTS
DU CYCLISTE



Plaques de base pour pieds d'atelier



Ref. 504061

plaque de base

pour pied d'atelier réparation TB-WS40

- ✓ Plaque pour pied atelier (réf. 504062)
- ✓ Matière : acier
- ✓ Poids : 28 kg
- ✓ Taille : 63 x 61 x 3 cm



NOUVEAUTÉ

Ref. 509051

Tablette pour pied d'atelier vélo TB-WS11

- ✓ Pièce de rechange pour tous les postes de travail Super B.
- ✓ Les compartiments à parois profondes et les diverses fentes sont pratiques pour le rangement des outils.
- ✓ Conserve les pièces et les lubrifiants à portée de main.
- ✓ A utiliser avec pied d'atelier TB-WS30 (réf 511796), TB-WS40 (réf 504062), TB-WS50 (réf 509046).



NOUVEAUTÉ

Ref. 509239

Plaque murale d'atelier TB-PB08H -
200 x 80 cm

- ✓ Conçue pour les mécaniciens du magasin de vélos ou du centre de service pour stocker les outils avec un accès facile.
- ✓ Les outils ne sont pas inclus.
- ✓ Pour 80 pièces
- ✓ Livré avec 80 crochets
- ✓ Composé de 8 panneaux 50x40 cm

NOUVEAUTÉ

Ref. 509240

Plaque murale d'atelier TB-PB10H0 -
250 x 80 cm

- ✓ Conçue pour les mécaniciens du magasin de vélos ou du centre de service pour stocker les outils avec un accès facile.
- ✓ Les outils ne sont pas inclus.
- ✓ Pour 100 pièces
- ✓ Livré avec 100 crochets
- ✓ Composé de 10 panneaux 50x40 cm

NOUVEAUTÉ

Ref. 509168

Barre magnétique TB-1914

- ✓ Rangez les outils ou les petites pièces métalliques
- ✓ Le support de montage est extensible
- ✓ Force magnétique puissante
- ✓ Longueur : 50 cm
- ✓ Outils non inclus



Accessoires pieds d'atelier



Ref. 489491

mâchoire / mors pour étai



SUPER B[®]

tool excellence

Pied d'atelier

avec tablette

Ref. 504062



Boulons / écrous / vis



Vis 6 PANS - boîte de 100 + écrou

8912	M 5 x 10 mm
263177	M 5 x 25 mm
8922	M 6 x 20 mm
263249	M 6 x 40 mm



ECROUS 6 PANS - boîte de 100

8848	M 3 / 8 x 26 mm
8844	M 5 / 16 x 26 mm
8933	M 4 mm
8934	M 5 mm
8935	M 6 mm
8847	M 9.5 x 100 mm



ECROUS 6 PANS - boîte de 50

263454	M 8 x 125 mm
--------	--------------



VIS 6 PANS CREUX - à l'unité

263526	M 5 x 16 mm	tête plate	pour serrage porte-bidon
--------	-------------	------------	--------------------------



Clavettes



CLAVETTES PÉDALIER FRAISÉES - à l'unité

8792	Ø 9,3 x 40 mm
490333	Ø 9 x 40 mm
490309	Ø 8.7 x 40 mm



Rondelles



RONDELLES PLATES ACIER - boîte de 100

8814	Ø 4 x 10 mm	
263473	Ø 4 x 16 mm	
8817	Ø 5 x 13 mm	Boîte de 50
8823	Ø 5 x 19 mm	Boîte de 50
8818	Ø 6 x 13 mm	Boîte de 50
263488	Ø 6 x 19 mm	Boîte de 50
8819	Ø 7,4 x 14 mm	
8821	Ø 10 x 20 mm	Boîte de 50



RONDELLES ÉVENTAIL - boîte de 100

8824	Ø 4 mm
8826	Ø 5 mm
8830	Ø 8 mm





Butées / arrêts de gaine



BUTÉE / ARRÊT DE GAINÉ TENSION RÉGLABLE - à l'unité

483391 Ø 5 mm pour cadre



BUTÉES / ARRÊTS DE GAINÉ TENSION RÉGLABLE - paire

467491 pour cadre

482447 pour plot à braser



BUTÉE / ARRÊT DE GAINÉ - boîte de 100

8807 Ø 7 x 10 mm



Vis / écrous serrage manivelle sur boîtier



VIS SERRAGE MANIVELLE SUR BOITIER DE PÉDALIER CARRÉ - à l'unité

172218 Ø 8 x 100 mm hexagonale à embase



VIS SERRAGE MANIVELLE SUR BOITIER DE PÉDALIER - à l'unité

479581 carré BTR Ø 8 x 100 mm

488900 isis/octalink Ø 12 x 100 mm

488901 isis/octalink Ø 14 x 100 mm

461668 isis/octalink Ø 15 x 100 mm



SHIMANO

VIS SERRAGE MANIVELLE HOLLOWTECH INTÉGRÉ

488396 Ø 20 mm plastique noir

488395 Ø 15 mm plastique noir



ÉCROU SERRAGE MANIVELLE SUR AXE DE PÉDALIER CARRÉ

6091 M 10 x 125 mm





Embouts de câble



EMBOUIT DE CÂBLE 2.3 mm - boîte de 1200

484942 Ø 2.3 mm argent, rouge, bleu, noir, or, vert x 1 200



EMBOUIT DE GAINÉ 4/5 mm - boîte de 200

483433 Ø 5 mm argent x 200

483437 Ø 5 mm noir x 200



EMBOUTS DE CÂBLE ZAMAC - boîte de 200

6557 1.8/2.00 mm



EMBOUIT DE CÂBLE 1.2/1.8 - boîte de 500

478079 argent



EMBOUIT DE CÂBLE ZAMAC - boîte de 500

177444 1.8/2.0 mm



NOUVEAUTÉ

EMBOUIT CÂBLE MÉTAL

511056 2,3mm argent x500



Serre-câbles



SERRE-CÂBLES FREIN - à l'unité

8797 L.A.M.

8795 Weimann



SERRE-CÂBLES FREIN - à l'unité

497343 Nexus BRL - m 80

497344 Nexus - vis



Barillets



BARILLET - à l'unité

8841 Ø 5 mm réglage vis tendeur de frein

8842 Ø 6 mm réglage vis tendeur de frein



BARILLET DE FOURCHE - à l'unité

170579 6x20 mm





Vis creuses poignée de frein



VIS CREUSE FENDUE - à l'unité

8888 M 7 mm réglable



VIS CREUSE EN ALU FENDUE - à l'unité

504523 M 7 mm réglable



VIS CREUSE FENDUE - à l'unité

219494 M 10x1.00 mm réglable



VIS CREUSE EN ALU FENDU à l'unité

478568 M 10 mm réglable

478567 M 7 mm réglable



Vis creuse dérailleur



VIS CREUSE AVEC RESSORT - à l'unité

497225 M 5 mm pour dérailleur



Vis & écrous serrage tige de selle



VIS ET ÉCROU SERRAGE SELLE

8783 M 8 x 30 mm



Écrous roue vélo



ÉCROU ROUE - à l'unité

8843 Ø 8 x 100 mm

8849 Ø 10 x 100 mm



RONDELLE SECURITÉ - boîte de 100

178887 pour roue avant VTT



ÉCROU ROUE À EMBASE CRANTÉE

467653 Ø 10x100 mm x100



ÉCROU ROUE RONDELLE SERTIE

8852 Ø 8 x 100 mm x1

8854 Ø 9 x 100 mm x100

8855 Ø 9.5 x 100 mm x1

8857 Ø 10 x 100 mm x1





Serre-tringles



SERRE-TRINGLES - à l'unité

8788 Ø 5 x 8 mm



Nettoyant/dégraissant

ThreeBond



Ref. 504381

nettoyant / dégraissant THREEBOND 6950

Atelier multi usages

sceau 500 lingettes

Savons à main

LOCTITE



Ref. 390436

savon nettoyant main 7850

3L - 3.4 kg

✓ Parfum citron



Ref. 476556

savon nettoyant main

parfum citron

4.5kg



Ref. 500279

savon nettoyant main

blanc - recharge

4 kg

✓ A base de granulé doux



Ref. 500280

savon nettoyant main

blanc - support mural + 2 recharges 4 kg

4 kg

- ✓ Parfum citron
- ✓ Nettoyant pour les mains particulièrement efficace
- ✓ Composés naturels, non dangereux pour la peau
- ✓ Totalement soluble dans l'eau et ne bloque pas les canalisations



Freins filets / Epoxy / colles

LOCTITE**Ref. 279010**

frein filet 243

résistance normale

tube 5 ml

- ✓ Empêche le desserrage des assemblages sous contraintes de vibrations
- ✓ Adapté à tous les métaux, y compris les substrats passifs
- ✓ Conçu pour tolérer une légère contamination par huiles industrielles
- ✓ Permet le désassemblage avec des outils manuels pour l'entretien

**Ref. 484617**

frein filet 248

résistance moyenne

stick 9 g (evite bavures)

- ✓ Empêche le desserrage des assemblages sous contraintes de vibrations
- ✓ Adapté à tous les métaux
- ✓ Conçu pour tolérer une légère contamination par huiles industrielles
- ✓ Permet le désassemblage avec des outils manuels

**Ref. 496870**

frein filet 271

résistance forte

flacon 24 ml

- ✓ Faible viscosité
- ✓ Produit fluorescent
- ✓ Empêchent les mouvements, desserrages, fuites et phénomènes de corrosion indésirables
- ✓ Résiste aux vibrations
- ✓ Résistance élevée
- ✓ Étanchéité des filetages qui permet le perçage

**Ref. 484618**

frein filet 271

résistance forte

flacon 5 ml

- ✓ Faible viscosité
- ✓ Produit fluorescent
- ✓ Empêchent les mouvements, desserrages, fuites et phénomènes de corrosion indésirables
- ✓ Résistance élevée, résiste aux vibrations
- ✓ Étanchéité des filetages qui permet le perçage

**Ref. 279115**

Epoxy acier 3450

poxymatic recharge matière

seringue 24 ml

- ✓ Application facile et rapide à température ambiante
- ✓ Idéal pour la réparation et le collage de pièces en acier
- ✓ Développe un fort pouvoir de fixation

**Ref. 279120**

Epoxy alu 3455

poxymatic recharge matière

seringue 24 ml

- ✓ Viscosité élevée, bonne résistance à l'affaissement
- ✓ Réparation ou remise en état de pièces métalliques endommagées ou usées
- ✓ Adhésif structural

**Ref. 484616**

colle bi-composants instantanée pour plastique - 3090

seringue 10 ml - formule gel

- ✓ Prise rapide
- ✓ Comble les jeux jusqu'à 5 mm
- ✓ Application précise et propre grâce à la seringue
- ✓ Parfait pour les réparations rapides de pièces plastiques cassées ou pour tous types de réparation d'urgence
- ✓ Excellent pouvoir de collage sur tous les substrats communs (métaux, la plupart des plastiques, caoutchouc, bois, papier..)

**Ref. 279005**

colle super glue 3 - 401

tube 3 g

- ✓ Adhésif instantané universel
- ✓ Parfait pour les réparations rapides ou pour tous types de réparation d'urgence
- ✓ Pour le collage d'une large gamme de substrats similaires ou différents (métaux, caoutchouc, bois, carton, céramique ainsi que la plupart des plastiques)

**Ref. 492217**

colle super glue - 401

tube 5 g

- ✓ Adhésif instantané universel
- ✓ Très haute résistance sur assemblages à jeu faible
- ✓ Parfait pour les réparations rapides ou pour tous types de réparation d'urgence
- ✓ Pour le collage d'une large gamme de substrats similaires ou différents: métaux, caoutchouc, bois, carton, céramique, plastiques

PNEUMATIQUES

ROUES

TRANSMISSION

FREINAGE

PÉRIPHÉRIQUE

ATELIER

ACCESSOIRE

ÉLECTRONIQUE

ÉQUIPEMENTS DU CYCLISTE



Freins filets / Epoxy / colles

LOCTITE



Ref. 279058

colle roulement bloc presse 648

tube 5 ml



Ref. 279081

colle roulement bloc presse 648

flacon 24 ml



Ref. 494114

colle roulement bloc presse 641

flacon 50 ml

279058 / 279081

- ✓ Résistant aux températures élevées
- ✓ Conçu pour tolérer une légère contamination par huiles industrielles
- ✓ Haute résistance sur tous les métaux, y compris les substrats passifs (par ex., acier inoxydable)
- ✓ Idéal pour la fixation des assemblages avec jeu ou serrés

494114

- ✓ Collage des assemblages cylindriques, pour les pièces nécessitant un démontage régulier pour l'entretien
- ✓ Polymérise lorsqu'il se trouve confiné en l'absence d'air entre des surfaces métalliques avec un faible jeu
- ✓ Empêcher le desserrage et les fuites dus aux chocs et aux vibrations. Recommandé pour la fixation de pièces qui devront être démontées

ThreeBond

+ PRODUIT

Spécifique revêtements/poignées



Ref. 504377

colle polymère 1533C

tube 23 g



Ref. 504378

colle 1786 Super forte cyanoacrylique

tube 3 g



Ref. 504379

colle 1786 Super forte cyanoacrylique

flacon 20 g



Ref. 504380

colle adhésive néoprene 1521

tube 150 g



Ref. 504374

frein filet 1305 resistente forte

vert - 50 g



Ref. 504375

frein filet 1327 resistente moyenne

rouge - 50 g



Ref. 504376

frein filet 1344E resistente normale

bleu - 50 g



Traitements anti-rouille



Ref. 491804

frameto traitement anti-rouille 7500
haute résistance
tube 90 ml

- ✓ Pour canalisations métalliques, vannes, raccords, réservoirs de stockage
- ✓ Convertit la rouille existante en une base stable
- ✓ Protège les surfaces contre la corrosion
- ✓ Une fois polymérisé, le produit agit comme primaire et peut être peint
- ✓ Pour canalisations métalliques, vannes, raccords, réservoirs de stockage, barrières, garde-corps, convoyeurs, matériel de construction et matériel agricole



Ref. 491806

frameto ponçable anti-rouille 7503
spécial retouche
tube 12 ml

- ✓ Convertit et empêche la rouille
- ✓ Sans plomb
- ✓ Le revêtement sec peut être poncé, ce qui empêche toutes corrosions ultérieure et sert de primaire pour la peinture ultérieure avec la plupart des peintures automobiles connues.
- ✓ Particulièrement adapté au traitement des petites tâches rouillées sur les voitures
- ✓ Bon pour tous les substrats ferreux
- ✓ Ininflammable

Balance / pèse-vélo



Ref. 487550

balance/pèse vélo
lecture digitale
poids maximum 50kg



Dalle / tapis d'atelier



Ref. 500261

dalle/tapis multi-usage
61 X 61cm
x6

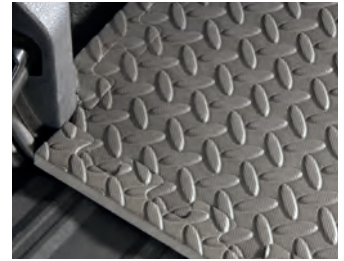

- ✓ Isolant
- ✓ Sécurisant
- ✓ Antidérapant
- ✓ Anti-vibration
- ✓ Modulable
- Ces tapis en mousse individuels MOTTEZ par lot de 6 sont modulables, assemblés, ils permettent de créer un tapis de 1.22 m x 1.83 m.
- ✓ Epaisseur : 12 mm
- ✓ Densité 95 kg / m3
- ✓ Gris

Tablier de maintenance



NOUVEAUTÉ
Ref. 508741

tablier 100% coton
taille unique



NOUVEAUTÉ
Ref. 508739

tablier 100% coton multi-poche
taille unique



NOUVEAUTÉ
Ref. 508740

tablier 100% polyester multi-poche
taille unique

Outils démontage pédalier Shimano steps

SHIMANO



Ref. 496214

outil démontage étoile pédalier VAE

STEPS E6000/6001

TL-FC38



Ref. 496215

outil démontage étoile pédalier VAE

STEPS E8000/8050/E7000

TL-FC39

Outils diagnostic panne

SHIMANO



Ref. 504391

outil diagnostic VAE boîtier

STEPS/TRANSMISSION DI2 SM-PCE02

✓ Dispositif de liaison PC pour E-TUBE PROJECT, conçu pour mettre à jour le micrologiciel et personnaliser la configuration du système DI2 et STEP, il permet également de diagnostiquer les différents problèmes.



Outils démontage pignon moteur



Ref. 504040

outil démontage pignon moteur BOSCH Ø50
active/performance line VAE

- ✓ Compatible avec les gammes Active Line, Performance et CX de Bosch. Génération 2.
- ✓ Serrer ou desserrer le dispositif de verrouillage de l'araignée pour le retrait et l'assemblage des plateaux / dongles.
- ✓ Compatible avec les modèles de vélos électriques Bosch active / Performance Line à partir de 2014.
- ✓ Utiliser avec une clé de 24 mm.



Ref. 504041

outil démontage pignon moteur BOSCH Ø42 externe / Ø32 interne
active line plus/BROSE VAE TB-1069

- ✓ Compatible avec les Active Locks Bosch Active Line Plus et Brose/Yamaha.
- ✓ Utiliser avec 1 / 2" Dr. ou une clé de 24 mm.
- ✓ Bosch génération 3/4



NOUVEAUTÉ
Ref. 509043

Outils vélos électriques TB-1073 Ø60 externe / Ø56 interne

- ✓ Compatible Gen 1, Bosch Classic Line et Classic + de 2010 à 2013
- ✓ Ecrou Ø 59,9 mm



NOUVEAUTÉ
Ref. 509044

Outils vélos électriques TB-1071

- ✓ Compatible Shimano STEPS E8000, E7000, E6100 series



Ref. 498862

outil démontage pignon moteur BOSCH Ø50 mm extérieur / Ø47 mm intérieur
active/performance line VAE

- ✓ Outil pour le montage/démontage de l'écrou de serrage du pignon en sortie d'entraînement du moteur Active ou Performance Line. Génération 2/4.



Ref. 498863

outil démontage pignon moteur BOSCH
classic line VAE

- ✓ Outil pour le montage/démontage de l'écrou de serrage du pignon en sortie d'entraînement du moteur Classic Line (diamètre : 60 mm externe/56 interne). Génération 1.



 **KHEAX**
BIKE ACCESSORIES

 **KLICKfix**

 **new lookxs**

 **bellelli**
SAFETY & YOUR JOURNEY

 **MARWI**

 **MICHELIN**

Accessoires

Accessories



✓ Porte-bidons _____	p. 666
✓ Bidons _____	p. 673
✓ Sacs à eau _____	p. 680
✓ Antivols _____	p. 682
✓ Avertisseurs/sonnettes _____	p. 709
✓ Eclairages _____	p. 712
✓ Garde-boues _____	p. 736
✓ Porte-bagages _____	p. 756
✓ Bagagerie _____	p. 760
✓ Paniers _____	p. 810
✓ Porte-bébés _____	p. 822
✓ Porte-vélos _____	p. 844
✓ Présentoirs Vélos _____	p. 864
✓ Garages à vélo _____	p. 866
✓ Remorques _____	p. 870
✓ Béquilles _____	p. 879
✓ Rétroviseurs _____	p. 888
✓ Stabilisateurs _____	p. 893
✓ Protections (Accessoires) _____	p. 894

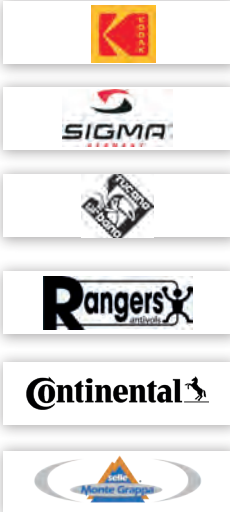
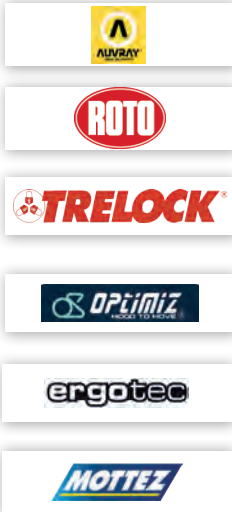
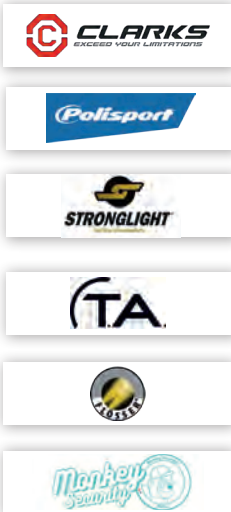
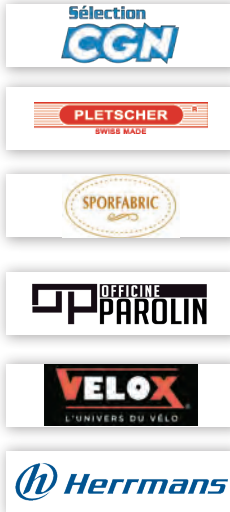

PNEUMATIQUES

ROUES

TRANSMISSION

FREINAGE

PÉRIPHÉRIQUES

ATELIER

ACCESSOIRES

ÉLECTRONIQUE

ÉQUIPEMENTS DU CYCLISTE

Porte-bidons



PULSE L2 - Fibre de carbone

Référence	Couleur
505043	noir

- ✓ Matière : Fibre de carbone haute résistance
- ✓ Poids : 18 g
- ✓ Facilite l'extraction et l'introduction du bidon. S'adapte aux différents diamètres de bidons.
- ✓ Vis fournies



PULSE Z2 - Composite renforcée de fibres de verre **NOUVEAUTÉ**

Référence	Couleur
506911	noir

- ✓ Poids : 40 g
- ✓ Facilite l'extraction et l'introduction du bidon
- ✓ Réversible droite ou gauche
- ✓ Vis fournies

Réf. 506911



Réf. 506913



PULSE Z2I - Composite renforcée de fibres de verre ET KIT CO2 (EZ BIG SHOT/CO2) **NOUVEAUTÉ**

Référence	
506914	porte-bidon ZEFAL Z2I + kit CO2
510708	porte-bidon ZEFAL MOUNT noir avec fixation universelle 80 g
515828	porte-bidon ZEFAL TRI BOTTLE cage noir composite renforcé fibres de verre
506913	porte-bidon ZEFAL Z2I

Réf. 506914



- ✓ Poids : 52 g
- ✓ Réversible droite ou gauche
- ✓ Livré avec 2 cartouches de CO2 et 1 embout gonflage
- ✓ Vis fournies

Réf. 510708



- ✓ Poids : 80 g
- ✓ Pour les vélos n'ayant pas de plots
- ✓ Ø22 à 34 mm
- ✓ Résine technopolymère et composite renforcée
- ✓ Support pivotable
- ✓ Vis non fournies

Réf. 515828



- ✓ Poids : 180 g
- ✓ Composite renforcé fibre de verre
- ✓ S'adapte à tout type de selle
- ✓ Vis fournies

Réf. 506913



- ✓ Poids : 52 g
- ✓ Porte bidon Zefal Z2I noir composite renforcé fibres de verre avec 2 supports acc intégrés
- ✓ Réversible droite ou gauche
- ✓ Support CO2 pour gonfleur minimaliste (type ez big shot) et cartouche (16 ou 25 g).
- ✓ Support universel
- ✓ Diamètre de 20 à 32mm.
- ✓ Matière renforcée en fibres de verre.



Porte-bidons

PULSE B2 - bi-matière

Référence	Couleur
501412	noir
501417	vert
501420	rose
501416	bleu cyan
501419	orange
501415	bleu
501418	jaune fluo
501413	gris
501421	rouge
501414	blanc

Réf. 501412



Réf. 501417



Réf. 501420



Réf. 501416



Réf. 501419



Réf. 501415



Réf. 501418



Réf. 501413



Réf. 501421



Réf. 501414

- ✓ Matière : Résine technopolymère et composite renforcé
- ✓ Poids : 30 g
- ✓ Facilite l'extraction et l'introduction du bidon
- ✓ Retient le bidon et limite les vibrations.
 - S'adapte aux différents diamètres de bidons
- ✓ Vis fournies

PULSE A2 - avec lien élastomère

Référence	Couleur
501422	noir/vert
501423	noir/rose
501424	noir/rouge
501425	gris/noir
501426	gris/bleu cyan
501427	bleu/orange



Réf. 501422



Réf. 501423



Réf. 501424



Réf. 501425



Réf. 501426



Réf. 501427

- ✓ Matière : Résine technopolymère
- ✓ Poids : 26 g
- ✓ Facilite l'extraction et l'introduction du bidon
- ✓ Retient le bidon et limite les vibrations.
 - S'adapte aux différents diamètres de bidons
- ✓ Vis fournies

SPRING MONO COQUE

Référence	Couleur
476386	noir
476387	blanc

- ✓ Matière : Résine thermoplastique
- ✓ Poids : 46 g
- ✓ Facilite l'extraction et l'introduction du bidon
- ✓ Vis fournies



Réf. 476386



Réf. 476387

Porte-bidons

ZÉFAL

WIIZ

Référence	Couleur
468540	noir
491317	blanc

- ✓ Matière : Résine thermoplastique
- ✓ Poids : 65 g
- ✓ Réversible gauche-droite s'adapte pour gauchers et droitiers
- ✓ Sortie facile du bidon sur les côtés. S'installe facilement sur les petits cadres
- ✓ Facilite l'extraction et l'introduction du bidon
- ✓ Vis fournies



Réf. 468540



Réf. 491317

PULSE FULL ALU

Référence	Couleur
482589	noir

- ✓ Matière : Aluminium
- ✓ Poids : 40 g
- ✓ Ø du fil : 5 mm
- ✓ Gage de durabilité, de légèreté et de haute résistance à la corrosion
- ✓ Bonne tenue du bidon sur le vélo
- ✓ Vis fournies



ALU/PLAST 124

Référence	Couleur
492069	noir
253419	bleu
253404	rouge
253390	argent



Réf. 492069

Réf. 253419

Réf. 492070

Réf. 253404

Réf. 253390

- ✓ Matière : Poutre technopolymère/Cage aluminium.
- ✓ Poids : 40 g
- ✓ Ø du fil : 5 mm
- ✓ Le juste compromis entre rigidité et souplesse
- ✓ Vis non fournies

VINTAGE ACIER

Référence	Couleur
482590	chrome

- ✓ Matière : acier avec gainage cuir
- ✓ Poids : 80 g
- ✓ Ø du fil : 4 mm
- ✓ Bonne tenue du bidon sur le vélo
- ✓ Vis non fournies



NOUVEAUTÉ

Référence	
480696	GUIZMO

- ✓ Matière : Polypropylène et élastomère thermoplastique
- ✓ Diamètre : 15 à 75mm
- ✓ Poids : 2x25 g
- ✓ Collier de fixation permettant de monter un porte-bidon sur les vélos ne possédant pas de plots prévus à cet effet. Ne raye pas le cadre.
- ✓ Vis fournies





Porte-bidons

Polisport

PRO

Référence	Couleur
502538	noir/gris
502539	noir/blanc
502540	noir/bleu
502541	noir/rouge
502542	noir/vert
502543	noir/orange

- ✓ Matière : Résine thermoplastique
- ✓ Poids : 35 g
- ✓ Convient également aux petits vélos et aux cadres inclinés
- ✓ Sortie facile du bidon sur les côtés.
- ✓ Vis fournies



Réf. 502538



Réf. 502539



Réf. 502540



Réf. 502541



Réf. 502542



Réf. 502543

CLARKS
EXCEED YOUR LIMITATIONS

Référence	Modèle	Couleur	Poids	
501294	BC-18	noir	31 g	
501296	BC-23	noir	29 g	entrée latérale

- ✓ Matière : Polycarbonate durable et léger
- ✓ Vis fournies



Réf. 501294



Réf. 501296



Hydratation - Porte-bidons

Hydratation - Bottle Cage

Porte-bidons

ROTO

K ONE NOUVEAUTÉ

Référence	Couleur
517597	noir/bleu
517598	noir/rouge
517599	noir/vert
517600	noir/blanc
517601	blanc/noir
517602	blanc/bleu
517603	blanc/rouge
517604	blanc/vert

- ✓ Matière : Résine thermoplastique
- ✓ Poids : 35 g
- ✓ Entrée du bison diagonal/horizontal/vertical
- ✓ Vis fournies



Réf. 517597



Réf. 517598



Réf. 517599



Réf. 517600



Réf. 517601



Réf. 517602



Réf. 517603



Réf. 517604



PNEUMATIQUES

ROUES

TRANSMISSION

FREINAGE

PÉRIPHÉRIQUES

ATELIER

ACCESSOIRES

ÉLECTRONIQUE

ÉQUIPEMENTS
DU CYCLISTE

Porte-bidons

Hydratation - Bottle Cage

Porte-bidons



NOUVEAUTÉ

Référence	Couleur
517170	transparent
517171	noir
517172	blanc
517173	bleu
517174	rouge

- ✓ Matière : Résine thermoplastique
- ✓ Poids : 40 g
- ✓ Vis fournies



Réf. 517170



Réf. 517171



Réf. 517172



Réf. 517173



Réf. 517174



Référence	diamètre	Couleur	poids
497237	Ø fil 5 mm	noir	43 g
501068	Ø fil 6 mm	argent	45 g
501067	Ø fil 6 mm	noir	45 g
500926	Ø fil 6 mm	noir	45 g
500927	Ø fil 6 mm	argent	45 g

- ✓ Matière : aluminium
- ✓ Vis non fournies



Réf. 497237



Réf. 501068



Réf. 501067



Réf. 500926



Réf. 500927



MACHOIRES FIXATION CINTRE OU TIGE

Référence	matière	Couleur	poids
459093	résine	noir	135 g
491633	résine	noir/bleu	72 g

- ✓ Vis non fournies



Réf. 459093



Réf. 491633



Hydratation - Bidons

Hydratation - Bottle

+ PRODUITS

Bidons à visser

ZEFAL

Fabriqué en France

SENSE PRO 65 - 650 ml

Référence	Couleur
504958	gris/noir
504959	noir fumé/bleu
504960	blanc/vert

SENSE PRO 65 :

- ✓ **Contenance** : 650 ml
- ✓ **Matière** : polyéthylène basse densité
- ✓ **SYSTÈME PRO-CAP** : Double système de fermeture pour un transport 100% étanche
- ✓ **Tétine** : soft pour une sensation agréable en bouche
- ✓ Sans Bisphénol-A, phtalates ou autres toxines
- ✓ **Poids** : 79 g
- ✓ **Hauteur** : 204 mm



+ PRODUIT

Tétine soft

Les bidons ZEFAL sont 100% recyclables et ne contiennent pas de BPA. Ils sont également lavables en machine et peuvent être placés au congélateur.

Fabriqué en France

SENSE GRIP 65 - 650 ml

Référence	Couleur
513080	noir translucide/jaune
513081	noir translucide/rose

- ✓ **Contenance** : 650 ml
- ✓ **Matière** : polyéthylène basse densité
- ✓ **SYSTÈME GRIP-CAP**
- ✓ **Tétine** : soft pour une sensation agréable en bouche
- ✓ Sans Bisphénol-A, phtalates ou autres toxines
- ✓ **Poids** : 63 g
- ✓ **Hauteur** : 204 mm



Fabriqué en France

SENSE GRIP 80 - 800 ml

Référence	Couleur
513085	noir translucide/rose
513086	noir translucide/noir

- ✓ **Contenance** : 800 ml
- ✓ **Matière** : polyéthylène basse densité
- ✓ **SYSTÈME GRIP-CAP**
- ✓ **Tétine** : soft pour une sensation agréable en bouche
- ✓ **Poids** : 69 g
- ✓ **Hauteur** : 235 mm



PNEUMATIQUES

ROUES

TRANSMISSION

FREINAGE

PÉRIPHÉRIQUES

ATELIER

ACCESSOIRES

ÉLECTRONIQUE

ÉQUIPEMENTS DU CYCLISTE

Bidons à visser

ZEFAL

Fabriqué en France

SENSE M65 - 650 ml

Référence Couleur

504961 noir/blanc/vert

504963 jaune fluo/noir/blanc

+ PRODUIT

Tétine soft



SENSE M65 :

- ✓ Contenance : 650 ml
- ✓ Matière : polypropylène (sans odeur)
- ✓ Tétine : soft pour une sensation agréable en bouche
- ✓ Poids : 82 g
- ✓ Hauteur : 193 mm

Fabriqué en France

MAGNUM PRO - 975 ml

Référence Couleur

510716 gris/bleu

510717 noir/rouge



Réf. 510716



Réf. 510717

MAGNUM :

- ✓ Matière : polypropylène basse densité
- ✓ Couvercle : Pro-Cap
- ✓ Contenance : 975 ml
- ✓ Poids : 120 g
- ✓ Hauteur : 270 mm

TA

BIDONS PRO 600 ml

Fabriqué en France

Réf. Couleur

503937 vert translucide

503938 rose translucide

503939 violet translucide

503940 orange translucide

503941 jaune translucide

503942 bleu translucide

503945 translucide

503943 blanc

503944 noir



- ✓ Matière : polypropylène
- ✓ Contenance : 600 ml
- ✓ Poids : 73 g
- ✓ Hauteur : 200 mm



Bidons à visser



BIDONS PERSONNALISABLES

Choisissez :

1- la couleur du bidon

2- la couleur du bouchon

3- la couleur de la collerette

4- la couleur de l'obturateur

5- la couleur d'impression de votre personnalisation

1 CHOISISSEZ VOTRE BIDON / SELECT YOUR BOTTLE



Couleurs classiques

- Transparent
- Blanc/White
- Noir/Black
- Bleu/Blue 2738 C
- Rouge/Red 485 C
- Vert/Green 348 C
- Vert Céleste/Celest Green 332 C
- Jaune/Yellow 109 C
- Orange/Orange 1585 C

Couleurs Fluo et translucides

- Vert/Green 802 C
- Jaune/Yellow 803 C
- Orange/Orange 805 C
- Rose/Pink 806 C
- Violet/Purple 2592 C
- Bleu/Blue 2995 C
- Rouge/Red 185 C
- Gris/Dark Grey 432 C

2 CHOISISSEZ VOTRE BOUCHON / SELECT YOUR CAP



Couleurs

- Transparent
- Blanc/White
- Noir/Black
- Bleu/Blue 2738 C
- Rose/Pink 225 C
- Jaune/Yellow 109 C
- Vert Céleste/Celest Green 332 C
- Orange/Orange 1585 C
- Vert Forêt/Dark Green 348 C
- Gris Foncé Translucide/Clear Dark Grey 432 C
- Bleu Translucide/Clear Blue 2995 C

3 CHOISISSEZ VOTRE COLLERETTE / SELECT YOUR RING



Couleurs classiques

- Intégrée au bidon (couleur identique au bidon)
- Transparent
- Blanc/White
- Noir/Black
- Bleu/Blue 2738 C
- Rose/Pink 225 C
- Jaune/Yellow 109 C
- Vert Céleste/Celest Green 332 C
- Orange/Orange 1585 C
- Vert Forêt/Dark Green 348 C

4 CHOISISSEZ VOTRE OBTURATEUR / SELECT YOUR STOPPER



Couleurs

- Transparent
- Blanc/White
- Noir/Black
- Bleu/Blue 2738 C
- Rose/Pink 225 C
- Jaune/Yellow 109 C
- Vert Céleste/Celest Green 332 C
- Orange/Orange 1585 C
- Vert Forêt/Dark Green 348 C
- Violet Translucide/Clear Purple 2592 C
- Bleu Translucide/Clear Blue 2995 C

5 CHOISISSEZ VOS COULEURS D'IMPRESSION / SELECT YOUR PRINT COLORS

Couleurs d'impression

- Noir/Black
- Gris Foncé/Dark Grey 432 C
- Gris Argent/Silver Grey 877 U
- Blanc/White
- Rouge/Red 485 C
- Orange/Orange 1585 C
- Jaune/Yellow 109 C
- Rose/Pink 225 C
- Violet/Purple 2592 C
- Bleu/Blue 2738 C
- Bleu/Blue 2995 C
- Vert Forêt/Dark Green 348 C
- Vert Acide/Lime Green 375 C
- Vert Céleste/Celest Green 332 C
- Or/Gold



Découvrez notre nouveau configurateur 3D
www.specialites-ta.com

Couleurs Pantone spécifiques sur commande (voir liste de prix)

Bidons à visser

Sélection
CGN

600 ml

Référence	modèle	Couleur
466984	FSA	blanc

- ✓ Matière : polyéthylène
- ✓ Contenance : 600 ml
- ✓ Poids : 70 g
- ✓ Hauteur : 200 mm



Sélection
CGN

800 ml

Référence	modèle
210463	8 bidons marques assorties

- ✓ Matière : polyéthylène
- ✓ Contenance : 800 ml
- ✓ Poids : 80 g x 6
- ✓ Hauteur : 230 mm



Bidons à clip

Polisport

C600 - 600 ml

Référence	Couleur
502544	translucide/noir/rouge
502545	blanc/noir
502546	vert/noir

- ✓ Matière : polyéthylène
- ✓ Contenance : 600 ml
- ✓ Poids : 78 g
- ✓ Hauteur : 196 mm



Polisport

C700 - 700 ml

Référence	Couleur
502549	vert/noir

- ✓ Matière : polyéthylène
- ✓ Contenance : 700 ml
- ✓ Poids : 95 g
- ✓ Hauteur : 224 mm





Bidons isothermes à visser



+ PRODUITS

Les bidons ZEFAL sont 100% recyclables et ne contiennent pas de BPA. Ils sont également lavables en machine et peuvent être placés au congélateur.

ISOTHERM ARCTICA 55 PRO (ISOTHERME 2H30) - 550 ml **NOUVEAUTÉ**

Référence	Couleur
511574	argent/rouge
511575	argent/bleu
511576	argent/noir

+ PRODUIT

Bidon isotherme

- ✓ Matière : polypropylène
- ✓ Contenance : 550ml / 18 oz
- ✓ Cuve intérieure : polypropylène
- ✓ Extérieur : PET métallisé et mousse en polyéthylène
- ✓ Intérieur : PE blanc
- ✓ Durée isothermie : 2h30
- ✓ Couvercle : Pro-Cap
- ✓ Tétine : soft
- ✓ Température maximale : 80°
- ✓ Hauteur : 215 mm
- ✓ Poids : 135 g



+ PRODUIT

Bidon isotherme

Fabriqué en France

SOTHERM ARCTICA 55 (ISOTHERME 2H30) 550 ml

Référence	modèle	Capacité	Couleur	
492065	ARTICA 55	550 ml	rouge	
492064	ARTICA 55	550 ml	vert	
509608	ARTICA 55	550 ml	argent/noir	NOUVEAUTÉ
510709	ARTICA 55	550 ml	argent/bleu	NOUVEAUTÉ
510710	ARTICA 55	550 ml	argent/orange	NOUVEAUTÉ
510711	ARTICA 55	550 ml	argent/rose	NOUVEAUTÉ

- ✓ Matière : polypropylène
- ✓ Contenance : 550 ml
- ✓ Cuve intérieure : polypropylène
- ✓ Extérieur : PET métallisé et mousse en polyéthylène
- ✓ Intérieur : PE blanc
- ✓ Durée isothermie : 2h30
- ✓ Couvercle : Grip-Cap
- ✓ Température maximale : 80°
- ✓ Hauteur : 215 mm
- ✓ Poids : 100 g



Bidons isothermes à visser

+ PRODUITS

Les bidons ZEFAL sont 100% recyclables et ne contiennent pas de BPA. Ils sont également lavables en machine et peuvent être placés au congélateur.

ZEFAL

Fabriqué en France

ISOTHERM ARCTICA 75 (ISOTHERME 2H30) 750 ml **NOUVEAUTÉ**

Référence	Couleur
510712	argent/noir
510713	argent/bleu
510714	argent/rouge
511583	argent/vert

- ✓ Matière : polypropylène
- ✓ Contenance : 750ml / 25 oz
- ✓ Cuve intérieure : polypropylène Isotherme :
- ✓ Extérieur : PET métallisé et mousse en polyéthylène
- ✓ Intérieur : PE blanc
- ✓ Durée isothermie : 2h30
- ✓ Couvercle : Grip-Cap - vissable
- ✓ Température maximale : 80°C
- ✓ Hauteur : 259 mm
- ✓ Poids : 135 g

+ PRODUIT

Bidon isotherme



Fabriqué en France **NOUVEAUTÉ**

Référence	modèle	Capacité	Couleur
510715	BIDON ZEFAL MAGNUM VISSER	975 ml	translucide noir
510716	BIDON ZEFAL MAGNUM PRO	975 ml	gris/bleu
510717	BIDON ZEFAL MAGNUM PRO	975 ml	noir/rouge

- ✓ Matière : polypropylène basse densité
- ✓ Contenance : 975 ml
- ✓ Couvercle : Soft-Cap/Pro-Cap
- ✓ Hauteur : 260 mm/270 mm
- ✓ Poids : 114 g/120 g





Bidons porte-outils

Z ZÉFAL

Z BOX *Fabriqué en France*

Référence	Taille
487960	M
487961	L

- ✓ Matière : polypropylène
- ✓ Contenance : 600 ml (M) - 800 ml (L)
- ✓ Hauteur : 170 mm (M) - 250 mm (L)
- ✓ Poids : 80 g (M) - 130 g (L)
- ✓ 100 % étanche

+ PRODUIT

100 % Étanche



Réf. 487960



Réf. 487961



Sélection
CGN

Z BOX

Référence	Couleur	Taille
466859	noir	M
480579	noir	L

- ✓ Matière : polypropylène (sans odeur)
- ✓ Contenance : 500 ml (M) - 700 ml (L)
- ✓ Hauteur : 130 mm (M) - 180 mm (L)
- ✓ Poids : 42 g (M) - 55 g (L)
- ✓ 100 % étanche

+ PRODUIT

100 % Étanche



Sacs à eau

Z ZEFAL

Fabriqué en France

Z HYDRO XC NOUVEAUTÉ

Référence	Couleur	
511958	noir	avec une poche 2 litres

- ✓ Matière : polyester
- ✓ Volume : 6 L
- ✓ Dimensions : 390 x 220 mm
- ✓ Poids : 290 g
- ✓ Ceinture ventrale 1 ceinture pectorale réglable
- ✓ 1 poche pour poche à eau
- ✓ 1 poche additionnelle pour smartphone ou lunettes
- ✓ 1 rangement extérieur ajustable pour veste
- ✓ 1 poche



Z ZEFAL

Fabriqué en France

Z HYDRO RACE NOUVEAUTÉ

Référence	Couleur	
512082	noir/rouge	avec une poche 1,5 litres avec poches de rangement
514033	noir/bleu	avec une poche 1,5 litres avec poches de rangement

- ✓ Matière : polyester
- ✓ Volume : 2,5 L
- ✓ Dimensions :
- ✓ Poids : 180 g
- ✓ Ceinture ventrale réglable
- ✓ 1 poche pour poche à eau
- ✓ 1 poche additionnelle pour smartphone ou lunettes



Accessoires

Z ZEFAL

Référence	modèle	Capacité	
488724	POCHE A EAU DE REMPLACEMENT	2 litres	pour sac à eau 511958
506789	POCHE A EAU DE REMPLACEMENT	1,5 litres	pour sac à eau 512082 + 514033





Accessoires

Sélection
CGN

Support / Fixation

Référence		Capacité
482847	poche à eau de remplacement	2 litres
486427	poche à eau de remplacement	2 litres

Sélection
CGN

Support / Fixation

Référence	Couleur
480696	noir
489121	noir



- 480696 :**
- ✓ Matière : résine thermoplastique
 - ✓ Diamètre : Ø15 à 75 mm
 - ✓ Poids : 12 g



- 489121 :**
- ✓ Fixation sur chariot de selle pour 2 porte-bidons

KLICKfix®

Support / Fixation

Référence	Couleur
496467	noir
493390	noir



- 496467 :**
- ✓ Fixation klickfix sur capot direction



- 493390 :**
- ✓ Fixation klickfix
 - ✓ Ø15 à 60 mm

Antivols pliables à clé



+ PRODUIT

Livrés avec une carte pour refaire un jeu de clés.

BORDO GRANIT™ 6500K

Référence	Dimensions	Poids	Support d'antivols	Clés
519983	8 x 850 mm	1614 g	SH	x2

- ✓ Articulations de Ø5.5 mm en acier spécial cimenté
- ✓ recouvertes d'un gainage pour un Ø8 mm
- ✓ Corps et articulations en acier spécial trempé cimenté protégés par coque en plastique
- ✓ Articulations connectées par des rivets
- ✓ Livré avec 2 clés fraisées
- ✓ Livré avec support d'antivol SH



SH 6500K/90



+ PRODUIT

Livrés avec une carte pour refaire un jeu de clés.

BORDO™ 6000K

Référence	Dimensions	Poids	Support d'antivols	Clés
519984	7 x 900 mm	1207 g	SH	x2
519985	7 x 900 mm	1207 g par antivol	SH - SF	x2

- ✓ Articulations de Ø5.5 mm en acier spécial trempé recouvertes d'un gainage pour un Ø7 mm
- ✓ Corps et articulations en acier spécial trempé protégés par coque en plastique
- ✓ Articulations connectées par des rivets
- ✓ Livré avec 2 clés fraisées
- ✓ Livré avec support d'antivol SH



SH SF 6000/90



SH 6000/90



BORDO™ LITE 6055K

Référence	Dimensions	Poids	Support d'antivols	Clés
519986	7 x 850 mm	550 g	SR	x2
519987	7 x 850 mm	550 g	SH	x2
519988	7 x 850 mm	550 g	SH	x2

- ✓ Articulations de Ø5 mm en acier léger recouvertes d'un gainage pour un Ø7 mm
- ✓ Corps et articulations en acier léger protégés par coque en plastique
- ✓ Articulations connectées par des rivets
- ✓ Livré avec 2 clés fraisées
- ✓ Livré avec support d'antivol SH / SR (fixation sur selle royal)



SH 6055



SR 6055



Antivols pliables à clé



BORDO™ LITE MINI 6055K

Référence	Dimensions	Poids	Support d'antivols	Clés
519992	7 x 600 mm	500 g	SH	x2
519993	7 x 600 mm	500 g	SR	x2
519994	7 x 600 mm	400 g		x2
519995	7 x 600 mm	400 g		x2
519996	7 x 600 mm	400 g		x2

- ✓ Articulations de Ø5 mm en acier léger recouvertes d'un gainage pour un Ø7 mm
- ✓ Corps et articulations en acier léger protégés par coque en plastique
- ✓ Articulations connectées par des rivets
- ✓ Livré avec 2 clés fraisées
- ✓ Livré avec support d'antivol SH / SR (fixation sur selle royal)



UGRIP BORDO™ 5700K

Référence	Dimensions	Poids	Support d'antivols	Clés
520001	7 x 800 mm	830 g	SH	x2
520002	7 x 800 mm	830 g	SH	x2
520003	7 x 800 mm	830 g	SH	x2
520004	7 x 800 mm	830 g	SH	x2

- ✓ Articulations de Ø5 mm en acier recouvertes d'un gainage pour un Ø7 mm
- ✓ Corps et articulations en acier protégés par coque en plastique
- ✓ Articulations connectées par des rivets
- ✓ Livré avec 2 clés fraisées
- ✓ Livré avec support d'antivol SH



UGRIP BORDO™ 5700K

Référence	Dimensions	Poids	Support d'antivols	Clés
520005	7 x 1000 mm	1050 g	SH	x2
520006	7 x 1000 mm	1050 g	SH	x2
520007	7 x 1000 mm	1050 g	SH	x2
520008	7 x 1000 mm	1050 g	SH	x2

- ✓ Articulations de Ø5 mm en acier recouvertes d'un gainage pour un Ø7 mm
- ✓ Corps et articulations en acier protégés par coque en plastique
- ✓ Articulations connectées par des rivets
- ✓ Livré avec 2 clés fraisées
- ✓ Livré avec support d'antivol SH



Antivols pliables à code



BORDO™ LITE 6055C

Référence	Dimensions	Poids	Support d'antivols
519989	7 x 850 mm	708 g	SH
519990	7 x 850 mm	708 g	SR
519991	7 x 850 mm	708 g	SH

- ✓ Articulations de Ø5 mm en acier recouvertes d'un gainage pour un Ø7 mm
- ✓ Corps et articulations en acier protégés par coque en plastique
- ✓ Articulations connectées par des rivets
- ✓ Livré avec support d'antivol SH / SR (fixation sur selle royal)



SH 6055



SR 6055



BORDO™ LITE MINI 6055C

Référence	Dimensions	Poids	Support d'antivols
519997	7 x 600 mm	460 g	
519998	7 x 600 mm	550 g	SH
519999	7 x 600 mm	550 g	SR
520000	7 x 600 mm	460 g	

- ✓ Articulations de Ø5 mm en acier recouvertes d'un gainage pour un Ø7 mm
- ✓ Corps et articulations en acier protégés par coque en plastique
- ✓ Articulations connectées par des rivets
- ✓ Livré avec support d'antivol SH / SR (fixation sur selle royal)



SH 6055



SR 6055



UGRIP BORDO™ 5700C

Référence	Dimensions	Poids	Support d'antivols
520009	7 x 800 mm	830 g	SH
520010	7 x 800 mm	830 g	SH
520011	7 x 800 mm	830 g	SH
520012	7 x 800 mm	830 g	SH

- ✓ Articulations de Ø5 mm en acier recouvertes d'un gainage pour un Ø7 mm
- ✓ Corps et articulations en acier protégés par coque en plastique
- ✓ Articulations connectées par des rivets
- ✓ Livré avec support d'antivol SH



SH 6000/90



Antivols Pliables



PLIABLES À CODE

Référence	Dimensions	Couleur	Poids	
498722	85 cm	noir	780 g	avec support

- ✓ Code à 4 chiffres personnalisable
- ✓ Livré avec support cadre



PLIABLES À CLÉ

Référence	Modèle	Longueur	Couleur	Poids	
494333	TF100	85 cm	noir	643 g	
509160	FS380	85 cm	noir	900 g	NOUVEAUTÉ
511727	FS480	130 cm	noir	1600 g	NOUVEAUTÉ

- ✓ Protection anti-corrosion
- ✓ Axes de charnières robustes et souples
- ✓ Verrouillage simple, même dans l'obscurité
- ✓ Support anti-vibrations
- ✓ Livré avec 2 clés
- ✓ Poids : 643 g (TF100)



PLIABLES À CLÉ **NOUVEAUTÉ**

Référence	Modèle	Longueur	Couleur	Poids
511715	FS260	85 cm	noir	950 g
511717	FS360	85 cm	noir	950 g

- ✓ Protection anti-corrosion



PLIABLES À CLÉ

Référence	Modèle	Longueur	Couleur	Poids	
496438	KTRAZF16	71 cm	noir	1100 g	avec support
496439	KTRAZF16	95 cm	noir	1350 g	avec support

- ✓ Matière : acier
- ✓ Livré avec 3 clés



PLIABLE À CLÉ

Référence	Longueur	Couleur	Poids	
502670	85 cm	noir/jaune	850 g	avec support (FUB)
511526	110 cm	noir/jaune	1480 g	Articulation Ø 6 mm NOUVEAUTÉ

502670

- ✓ Matière : acier
- ✓ Livré avec 3 clés

511526

- ✓ Livré avec 2 clés réversibles



Réf. 502670

Réf. 511526

Antivols U

+ PRODUIT

Livrés avec une carte pour refaire un jeu de clés.



GRANIT XPLUS™ 540

Référence	Dimensions						Poids
	A	B	C	D	E	F	
519976	295 mm	180 mm	230 mm	17 mm	140 mm	108	1500 g

- ✓ Anse en acier spécial cémenté Ø17 mm
- ✓ Corps en acier spécial cémenté protégé par coque en plastique
- ✓ Cache-entrée de clé automatique pour protéger de la poussière et de la corrosion
- ✓ Livré avec 2 clés fraisées

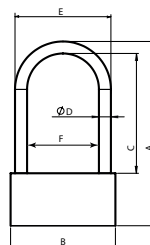

+ PRODUIT

Livrés avec une carte pour refaire un jeu de clés.



GRANIT XPLUS™ 540

Référence	Dimensions						Poids	Support d'antivols
	A	B	C	D	E	F		
519977	295 mm	180 mm	230 mm	17 mm	140 mm	108	1650 g	USH 540

- ✓ Anse en acier spécial cémenté Ø17 mm
- ✓ Corps en acier spécial cémenté protégé par coque en plastique
- ✓ Cache-entrée de clé automatique pour protéger de la poussière et de la corrosion
- ✓ Livré avec 2 clés fraisées
- ✓ Livré avec support d'antivol USH 540





Antivols U

Lock

Antivols U + chaînes

+ PRODUIT

Livrés avec une carte pour refaire un jeu de clés.



GRANIT™ PLUS 470

Référence	Dimensions						Poids	Support d'antivols
	A	B	C	D	E	F		
519978	290 mm	180 mm	230 mm	14 mm	140 mm	109	1260 g	USH 470

- ✓ Anse en acier spécial cémenté Ø14 mm
- ✓ Corps en acier spécial cémenté protégé par coque en plastique
- ✓ Cache-entrée de clé automatique pour protéger de la poussière et de la corrosion
- ✓ Livré avec 2 clés fraisées
- ✓ Livré avec support d'antivol USH 470



USH 470



GRANIT™ 460

Référence	Dimensions						Poids	Support d'antivols
	A	B	C	D	E	F		
519977	295 mm	180 mm	230 mm	17 mm	140 mm	108	1650 g	USH 540

- ✓ Anse en acier spécial cémenté Ø17 mm
- ✓ Corps en acier spécial cémenté protégé par coque en plastique
- ✓ Cache-entrée de clé automatique pour protéger de la poussière et de la corrosion
- ✓ Livré avec 2 clés fraisées
- ✓ Livré avec support d'antivol USH 540



SH B

S'adapte au support universel SH B



GRANIT™ 460

Référence	Dimensions						Poids	Support d'antivols
	A	B	C	D	E	F		
519977	295 mm	180 mm	230 mm	17 mm	140 mm	108	1650 g	USH 540

- ✓ Anse en acier spécial cémenté Ø17 mm
- ✓ Corps en acier spécial cémenté protégé par coque en plastique
- ✓ Cache-entrée de clé automatique pour protéger de la poussière et de la corrosion
- ✓ Livré avec 2 clés fraisées
- ✓ Livré avec support d'antivol USH 540



SH34



PNEUMATIQUES

ROUES

TRANSMISSION

FREINAGE

PÉRIPHÉRIQUES

ATELIER

ACCESSOIRES

ÉLECTRONIQUE

ÉQUIPEMENTS DU CYCLISTE

Antivols U



ANTIVOL U

Référence	Dimensions	Poids		Anse	Clés
487854	65x55 mm	1075 g	classe SRA	Ø16	x3
487851	85x100 mm	1650 g	classe SRA	Ø18	x2
461121	165x245 mm	1000 g	avec support	Ø14	x2



Réf. 487854

487854

- ✓ Anse en acier trempé Ø16 mm
- ✓ Mécanisme de verrouillage blindé 5 mm d'épaisseur
- ✓ Double mécanisme de verrouillage par came en acier
- ✓ Bloc de verrouillage en acier cémenté
- ✓ Serrure tubulaire de sécurité à 7 pins
- ✓ Anti-sciage, anti-crochetage
- ✓ Dispositif antigiratoire de la anse en cas de coupure
- ✓ Livré avec 3 clés

A	B
55 mm	65 mm

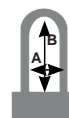

Réf. 487851

487851

- ✓ Anse en acier trempé Ø18 mm
- ✓ Mécanisme de verrouillage blindé 5 mm d'épaisseur
- ✓ Double mécanisme de verrouillage par cames en acier
- ✓ Serrure tubulaire de sécurité à 7 pins
- ✓ Anti-sciage, anti-crochetage
- ✓ Dispositif antigiratoire de la anse en cas de coupure
- ✓ Bloc de verrouillage en acier cémenté
- ✓ Cache de protection contre l'humidité
- ✓ Livré avec 2 clés

	A	B	C	D
85x100 mm	157 mm	163 mm	100 mm	85 mm

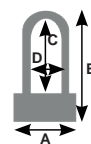

461121

461121

- ✓ Anse en acier Ø14 mm
- ✓ Corps en acier protégé par coque en plastique
- ✓ Livré avec 2 clés fraisées
- ✓ Livré avec support pour le fixer sur le cadre

Référence	A	B	C	D
461121	165 mm	245 mm	190 mm	110 mm

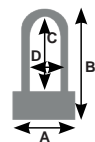

+ PRODUIT

Le support pour fixer l'antivol au cadre du vélo



Antivols U + chaînes



ANTIVOLS U + CHAINES

Référence	Dimensions	Couleur	Poids
496373	55X55 mm	avec chaîne lasso 1.20 m	3000 g
491388	65X55 mm	classe SRA avec chaîne lasso 1.20 m	4280 g
455129	65X55 mm	classe SRA avec chaîne normale 1.20 m	3320 g



496373

- ✓ Chaîne lasso en acier Ø10 mm longueur 1.20 m
- ✓ Protection par gaine tissu
- ✓ Anse en acier trempé Ø14 mm
- ✓ Mécanisme de verrouillage blindé 5 mm d'épaisseur
- ✓ Double mécanisme de verrouillage par came en acier
- ✓ Bloc de verrouillage en acier cémenté
- ✓ Serrure tubulaire de sécurité à 7 pins
- ✓ Anti-sciage, anti-crochetage
- ✓ Dispositif antigiratoire de la anse en cas de coupure
- ✓ Service de copie de clé par code exclusif
- ✓ Livré avec 2 clés



491388

- ✓ Chaîne lasso en acier Ø10 mm longueur 1.20 m
- ✓ Protection par gaine tissu
- ✓ Anse en acier trempé Ø16 mm
- ✓ Mécanisme de verrouillage blindé 5 mm d'épaisseur
- ✓ Double mécanisme de verrouillage par came en acier
- ✓ Bloc de verrouillage en acier cémenté
- ✓ Serrure tubulaire de sécurité à 7 pins
- ✓ Anti-sciage, anti-crochetage
- ✓ Dispositif antigiratoire de la anse en cas de coupure
- ✓ Service de copie de clé par code exclusif
- ✓ Livré avec 3 clés



455129

- ✓ Chaîne normale en acier Ø10 mm longueur 1.20 m
- ✓ Protection par gaine tissu
- ✓ Anse en acier trempé de 16 mm de diamètre
- ✓ Mécanisme de verrouillage blindé 5 mm d'épaisseur
- ✓ Double mécanisme de verrouillage par came en acier
- ✓ Bloc de verrouillage en acier cémenté
- ✓ Serrure tubulaire de sécurité à 7 pins
- ✓ Anti-sciage, anti-crochetage
- ✓ Dispositif antigiratoire de la anse en cas de coupure
- ✓ Service de copie de clé par code exclusif
- ✓ Livré avec 3 clés

Antivols U



ANTIVOL U avec câble à boucle

Référence	Dimensions	Couleur	Poids
499509	115 x 190 mm	noir/orange	1250 g

- ✓ Anse en acier Ø14 mm
- ✓ Avec câble à boucles Ø10 mm X 1,20 m
- ✓ Livré avec 2 clés fraisées
- ✓ Livré avec support pour le fixer sur le cadre
- ✓ 115X190 mm



AXA

ANTIVOLS U - NEWTON Ø14 mm - acier inoxydable

Référence	Dimension	Poids	
501321	115 x 300 mm	1140 g	livré avec 3 clés et support
501319	90 x 150 mm	1010 g	avec câble à boucle Ø 8 mm x 1.00 m et support
501320	115 x 230 mm	1260 g	livré avec 3 clés et support



501321

Sécurité :

- ✓ Niveau de sécurité 8
- ✓ Plaque anti-perçage dans le cylindre

Confort :

- ✓ Support de montage pour un transport facile
- ✓ Couvercle de cylindre manuel pour protéger de l'humidité et de la saleté et prolonger la durée de vie



501319

Sécurité :

- ✓ Niveau de sécurité 8
- ✓ Cylindre protégé contre le forage
- ✓ 2 clés

Confort :

- ✓ Le cylindre est protégé contre l'humidité et la saleté
- ✓ compris le support de cadre



501320

Sécurité :

- ✓ Niveau de sécurité 8
- ✓ Plaque anti-perçage dans le cylindre

Confort :

- ✓ Support de montage pour un transport facile
- ✓ Couvercle de cylindre manuel pour protéger de l'humidité et de la saleté et prolonger la durée de vie



Antivols U



ANTIVOLS U

Référence	Modèle	Dimensions	Ø du U	Couleur		Poids	
498588	TRAZ13S	90 x 140 mm	13 mm	noir/rouge	avec support pour cadre de 20 à 80 mm	900 g	3 clés
500149	TRAZ11	115 x 230 mm	11 mm	noir	avec câble à boucles Ø 10 x 1.20 m et support	1150 g	2 clés
498587	TRAZ13	115 x 230 mm	13 mm	noir/rouge	avec câble à boucles Ø 10 x 1.20 m et support	1400 g	3 clés
498586	TRAZ13	115 x 230 mm	13 mm	noir	avec câble à boucles Ø 10 x 1.20 m et support	1150 g	à code



498588

- ✓ Le K-Traz U13 S est un antivol en U à clé qui est composé d'un arceau massif en acier très haute résistance.
- ✓ Compact et léger, cet antivol est facile à transporter. Possibilité de reproduire les clés en cas de perte.

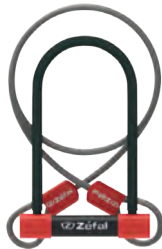

498587 / 500149

- ✓ **Matière** : Arceau massif en acier traité double film de protection
- ✓ **Poids** : 1,6 kg
- ✓ **Sécurité** : 3,5
- ✓ S'adapte sur un tube de 20 à 80 mm de diamètre



498586

- ✓ Cet antivol se fixe facilement sur le vélo grâce au support inclus qui s'adapte sur un tube de 20 à 80 mm de diamètre.
- ✓ **Matière** : Arceau massif en acier traité. Fil en acier torsadé flexible et gaine vinyle



ANTIVOLS U

Référence	Dimension	Ø du U		Poids	
497215	90 x 210 mm	14 mm	alarme avec support	1200 g	3 clés
497214	128 x 245 mm	14 mm	alarme avec support	1400 g	3 clés
497216	180 x 245 mm	16 mm	avec câble 1 m et Ø 12 et support selle	1900 g	2 clés



Réf. 497215
Réf. 497214



Réf. 497216



X TREM BIKE SRA **NOUVEAUTÉ**

Référence	Dimension	Ø du U		Poids
511520	80 x 150 mm	16 mm	Classe S.R.A	1430 g
511521	80 x 250 mm	16 mm	Classe S.R.A	1750 g
511522	108 x 235 mm	13 mm	avec câble à boucles Ø 8 mm x 100 cm et support	1340 g
511523	82 x 147 mm	13 mm	avec câble Ø12 x 245 mm et support	1250 g
511524	108 x 183 mm	12 mm	avec support	1040 g
511525	108 x 258 mm	12 mm	avec support	1170 g



Réf. 511520



Réf. 511521



Réf. 511522



Réf. 511523



Réf. 511524



Réf. 511525

Antivols Fer à cheval

+ PRODUIT

Livrés avec une carte pour refaire un jeu de clés.



SHIELD XPLUS™ 5755L

Référence	Dimensions					Poids
	A	B	C	D	E	
520013	78 mm	96 mm	86 mm	59 mm	110 mm	570 g

- ✓ Anse en acier spécial cémenté Ø8.5 mm
- ✓ Corps en acier spécial cémenté protégé par coque en plastique
- ✓ Livré avec 2 clés fraisées

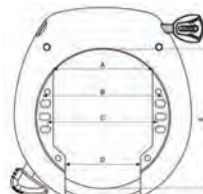

+ PRODUIT

Très grande ouverture pour des pneus extra larges.



PRO AMPARO 4750X / XL

Référence	Dimensions					Poids
	A	B	C	D	E	
520014	89 mm	115 mm	82 mm	68 mm	119 mm	850 g
520015	89 mm	115 mm	101 mm	68 mm	119 mm	850 g

- ✓ Anse en acier spécial cémenté Ø8.5 mm
- ✓ Corps en acier spécial cémenté protégé par coque en plastique
- ✓ Livré avec 2 clés fraisées

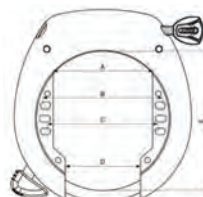

PRO AMPARO 4750S / SL

Référence	Dimensions					Poids
	A	B	C	D	E	
520016	75 mm	100 mm	70 mm	56 mm	106 mm	700 g
520017	75 mm	100 mm	86 mm	56 mm	106 mm	700 g

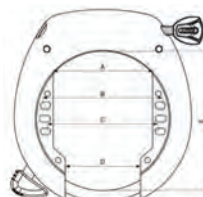



Antivols Fer à cheval



PRO TECTIC™ 4960

Référence	Dimensions					Poids
	A	B	C	D	E	
520018	76 mm	96 mm	69 mm	57 mm	107,9 mm	520 g

- ✓ Anse en acier spécial cémenté Ø8.5 mm
- ✓ Corps en acier spécial cémenté protégé par coque en plastique
- ✓ Livré avec 2 clés fraisées



PRO TECTIC™ 4960 + chaîne

Référence	Dimensions					Poids
	A	B	C	D	E	
520019	76 mm	96 mm	69 mm	57 mm	107,9 mm	520 g

- ✓ Anse en acier spécial cémenté Ø8.5 mm
- ✓ Corps en acier spécial cémenté protégé par coque en plastique
- ✓ Livré avec 2 clés fraisées, chaîne 85 cm et housse



Bandes de serrage LH

TECTIC™ 496

Référence	Dimensions					Poids
	A	B	C	D	E	
520020	78 mm	96 mm	69 mm	59 mm	110 mm	450 g

- ✓ Anse en acier spécial cémenté Ø8.5 mm
- ✓ Corps en acier spécial cémenté protégé par coque en plastique
- ✓ Livré avec 2 clés fraisées



CHAÎNE À BOUCLE POUR ANTIVOL FER À CHEVAL

Référence	Dimensions	Poids	Support d'antivols
520021	6 x 85 cm	760 g	
520022	6 x 100 cm	860 g	
520023	6 x 130 cm	1140 g	
520024	8 x 85 cm	1190 g	
520025	8 x 100 cm	1400 g	
520026	6 x 85 cm	840 g	housse incluse
520027	6x 100 cm	1130 g	housse incluse

- ✓ Chaîne carré en acier spécial Ø6 mm
- ✓ Longueur : 850 mm
- ✓ Poids : 760 g

Compatible uniquement avec antivol fer à cheval ABUS :
réf 520014, réf 520015, réf 520016, réf 520017, réf 520018, réf 520019



Antivol Fer à cheval



FER À CHEVAL

Référence		Ouverture	Dimensions
494923	avec câble tressé	56 mm	Ø8,5 mm longueur 1.50 m

- ✓ Anse en acier Ø8.5mm
- ✓ Corps en acier
- ✓ Livré avec 2 clés fraisées
- ✓ Livré avec câbles
- ✓ Câble en acier tressé haute résistance recouvert d'un gainage Ø10mm
- ✓ Livré avec support de câble

Dimensions câble:

- ✓ L : 1500 mm
- ✓ Ø10mm
- ✓ Poids: 745g
- ✓ Compatible uniquement avec le câble RANGERS vendu avec l'antivol.



FERS À CHEVAL avec fixation collier

Référence	Modèle	Ouverture	Dimensions
503180	RS453	55 mm	Largeur interieur 60 mm
494349	RS351	55 mm	Largeur interieur 60 mm
511714	RS452	55 mm	Largeur interieur 60 mm
503181	RS453	55 mm	Largeur interieur 72 mm
503179	RS351	55 mm	Largeur interieur 72 mm
503182	RS300	65 mm	Largeur interieur 72 mm



Réf. 503180



Réf. 494349



Réf. 503181



Réf. 503182



Réf. 503179



Antivols Fer à cheval

Lock

AXA

FERS À CHEVAL avec jeu de clés

Référence	Modèle	Ouverture	Couleur
501322	REN 2	61 mm	noir
459791	SOLID	50 mm	noir
502716	SOLID PLUS	50 mm	noir
502717	DEFENDER	50 mm	noir/argent
466881	DEFENDER	50 mm	noir
502718	VICTORY	56 mm	noir/argent
505059	BLOCK XXL	72 mm	noir mat/argent



501322

Sécurité :

- ✓ Niveau de sécurité 5
- ✓ La sécurité des enfants

Confort :

- ✓ Bouton poussoir ergonomique

Technique :

- ✓ Support en acier trempé et boîtier de serrure
- ✓ Plaque anti-perçage dans le cylindre
- ✓ Recommandé FUB



459791 / 502716

- ✓ Niveau de sécurité 10
- ✓ Conforme à l'agrément néerlandais ART 2 star
- ✓ Agréé pour l'assurance des vélos aux NL/FIN/DK/SE/UK
- ✓ Sécurité enfants
- ✓ Bouton-poussoir ergonomique
- ✓ Service de clé en ligne
- ✓ Support en acier trempé et boîtier de verrouillage
- ✓ Plaque anti-perçage dans le cylindre
- ✓ Kit de fixation
- ✓ Recommandé FUB (459791)



502717 / 466881

- ✓ Antivol de haute qualité avec un design innovant
- ✓ Possibilité d'ajouter un câble afin d'attacher le vélo à un objet fixe
- ✓ Sécurité optimale grâce au cylindre anti-perçage et son support en acier trempé
- ✓ Conception ergonomique du bouton-poussoir
- ✓ Clé pliante design et service clé en ligne
- ✓ S'adapte à tous les cadres
- ✓ Recommandé FUB (466881)



502718

- ✓ Antivol de cadre Victory offre une excellente protection contre le vol grâce au cylindre anti-perçage et à l'anse en acier cémenté.
- ✓ Le loquet latéral ergonomique et la clé réversible avec service clés en ligne offrent un maximum de confort.
- ✓ Pour une meilleure sécurité, nous recommandons d'accrocher votre vélo à un point fixe à l'aide d'une chaîne.
- ✓ Recommandé FUB



505059

- ✓ Antivol de cadre solide pour pneus ballon et pneus de grande section
- ✓ Largeur de passage: env. 60 mm
- ✓ Avec plug-in 10 mm pour les chaînes enfichables Axa
- ✓ Anse en acier trempé : Ø 8,5 mm
- ✓ Cylindre anti-perçage avec clé profilée des deux côtés
- ✓ Niveau de sécurité 12
- ✓ Boîtier protégé de la corrosion
- ✓ Livré avec 2 clés profilées



FER A CHEVAL NOUVEAUTÉ

Référence	Modèle	Ouverture	Dimensions anse
511527	EVOLOCK	59 mm	Ø 10 mm
511528	MÉGALOCK	62 mm	Ø 10 mm × largeur 62 mm (ouverture)



Réf. 511527



Réf. 511528



Sélection CGN FER À CHEVAL

Référence	longueur
494353	avec chaîne longueur 90 cm

- ✓ largeur de passage : env. 56 mm



PNEUMATIQUES

ROUES

TRANSMISSION

FREINAGE

PÉRIPHÉRIQUES

ATELIER

ACCESSOIRES

ÉLECTRONIQUE

ÉQUIPEMENTS DU CYCLISTE

Antivols vélo à boucles pour fer à cheval

TRELOCK® CHAINES À BOUCLES

Référence	Modèle	Dimensions	Compatible
511712	ZR355	Ø 6 mm x 1 m	REFS : 511714 - 511527 - 466881-502718-502717- 494349- 503180
504259	ZR355	Ø 6 mm x 1,50 m	REFS 511527 - 466881 - 502718 - 502717 - 494349 - 511714 - 503180
511713	ZR455	Ø 8 mm x 1 m	REFS : 511714 - 511527 - 466881 - 502718 - 502717 - 494349 - 511714 - 503180
503500	ZR455	Ø 8 mm x 1,40 m	REFS 511527 - 466881 - 502717 - 502716 - 494349 - 503179 - 503180 - 512718 - 511714



TRELOCK® CABLES À BOUCLES

Référence	Modèle	Dimensions	Compatible
511711	ZR310	Ø 10 mm x 1 m	REFS : 511714 - 511527 - 466881 - 502718 - 502717 - 494349 - 503180
503184	ZR310	Ø 10 mm x 1.50 m	REFS : 511527 - 466881 - 502717 - 502716 - 494349 - 503179 - 503180 - 502718 - 511714
503185	ZR310	Ø 10 mm x 1.80 m	REFS : 466881 - 502717



- ✓ Des chaînes ou des câbles supplémentaires signifient une protection supplémentaire pour votre vélo.
- ✓ En effet, vous pouvez attacher votre vélo avec les chaînes ou le câble à tout objet solide, par exemple un lampadaire.

AXA

CHAINES À BOUCLES

Référence	Modèle	Dimensions	Compatible
501326	RLC PLUS 100	Ø 5.5 mm x 1.00 m	REFS 466881 - 502717 - 502716
501327	RLC PLUS 140	Ø 5.5 mm x 1.40 m	REFS 466881 - 502717 - 502716 - 502718
505058	BLOCK XXL	Ø 5.5 mm x 1.30 m	REFS 511527 - 466881 - 502717 - 502716 - 494349 - 503179 - 503180 - 502718 - 511714



Sécurité :

- ✓ Niveau de sécurité 15
- ✓ En une seule opération, votre vélo est verrouillé avec 2 serrures
- ✓ Utilisé en combinaison avec les verrous de sécurité

AXA Fusion, Defender ou Solid Plus

Confort :

- ✓ Manchon en polyester pour protéger votre vélo contre les dommages



Antivols vélo à boucles pour fer à cheval

AXA

CABLES À BOUCLES

Référence	Modèle	Dimensions	Compatible
501324	RLS115	Ø 10 mm x 1.15 m	REFS : 466881 - 502717 - 502716 - 502718
501325	Newton Plug In	Ø 10 mm x 1.15 m	
502719	DEFENDER	Ø 10 mm x 1.80 m	REFS 466881 - 502717 - 502716 - 502718
466882	DEFENDER	Ø 12 mm x 1.80 m	REFS 466881 - 502717 - 502716 - 502718
497391	DEFENDER	Ø 15 mm x 0.80 m	REFS 466881 - 502717 - 502716

501324 / 501325

Sécurité :

- ✓ Niveau de sécurité 15
- ✓ En une seule opération, votre vélo est verrouillé avec 2 serrures
- ✓ Utilisé en combinaison avec les verrous de sécurité AXA Fusion, Defender ou Solid Plus

Confort :

- ✓ Taille très compacte
- ✓ Couvercle de câble en plastique

466882

- ✓ Câble à boucle pour AXA DEFENDER
- ✓ En une seule opération, le vélo est verrouillé avec 2 verrous
- ✓ Protection de câble en plastique



CHAINES A BOUCLES NOUVEAUTÉ

Référence	Modèle	Dimensions	Compatible
511557	LASSO PLUG	Ø 5,5 mm x 0,90 m	REF 511528
511558	LASSO PLUG	Ø 8,5 mm x 0,90 m	REFS 511527 - 466881 - 502717 - 502716 - 502718



Réf. 511557



Réf. 511558



CÂBLES A BOUCLES NOUVEAUTÉ

Référence	Modèle	Dimensions	Compatible
511529	PLUG	Ø 10 mm x 1.00 m	REF 511528



PNEUMATIQUES

ROUES

TRANSMISSION

FREINAGE

PÉRIPHÉRIQUES

ATELIER

ACCESSOIRES

ÉLECTRONIQUE

ÉQUIPEMENTS DU CYCLISTE

Antivols chaîne



ANTIVOLS CHAÎNE À CLÉ (2 clés)

Référence	Dimensions	Couleur	
493891	Ø 4 x 0.75 m	orange	2 clés
493892	Ø 4 x 0.75 m	noir	2 clés
506431	Ø 9 x 0,90 m	noir	2 clés NOUVEAUTÉ
506431	Ø 9 x 1 m	noir	2 clés NOUVEAUTÉ



Réf. 493891



Réf. 493892



Réf. 506431



Réf. 506431



ANTIVOLS CHAÎNE SEUL

Référence	Dimensions	
491387	1.20 m	pour antivol U anse Ø10 mm maxi
477626	1.20 m	antivol articulé

491387

- ✓ Chaîne en acier cémenté Ø 10 mm
- ✓ Protection par gaine tissu

477626

- ✓ Chaîne en acier cémenté Ø 10 mm
- ✓ Protection par gaine tissu



Réf. 491387



Réf. 477626



ANTIVOLS CHAÎNE GAINÉ avec serrure intégrée (2 clés)

Référence	Dimensions	Couleur	
500788	Ø 10 x 1.00 m	noir/orange	2 clés
451589	Ø 10 x 1.20 m	noir/orange	2 clés
451590	Ø 10 x 1.50 m	noir/orange	2 clés
451591	Ø 10 x 1.80 m	noir/orange	2 clés

- ✓ Chaîne en acier cémenté Ø10 mm
- ✓ Cadenas intégré
- ✓ Livré avec 2 clés réversibles



ANTIVOLS CHAÎNE GAINÉ avec cadenas

Référence	Dimensions	Couleur	
441925	Ø 10 x 1.20 m	noir/orange	2 clés
449731	Ø 10 x 1.50 m	noir/orange	2 clés

- ✓ Chaîne en acier cémenté Ø10 mm
- ✓ Cadenas 65 x 90 mm
- ✓ Livré avec 2 clés réversibles





Antivols chaîne



CHAÎNE À CODE Ø 8 mm

Référence	Modèle	Longueur	Diamètre	Couleur
496440	K TRAZ M12	0,80 m	Ø 8 mm	noir

✓ Code à 4 chiffres reprogrammable



CHAÎNE À CLÉ **NOUVEAUTÉ**

Référence	Modèle	Dimensions	Clés
510701	KTRAZ M8	Ø 6 x 0,90 m	2 clés
510702	KTRAZ M10	Ø 8 mm x 0,90 m	2 clés
500155	KTRAZ M14	Ø 8 mm x 1.20 m	3 clés



Réf. 510701

Réf. 510702



Réf. 500155



CHAÎNE À CLÉ (3 clés)

Référence	Modèle	Longueur	Diamètre	Couleur
500155	KTRAZ M	1.20 m	Ø 8 mm	noir



CHAÎNE À CLÉ **NOUVEAUTÉ**

Référence	Modèle	Dimensions	Clés
511531	C BLOC 90	Ø 6 x 0,90 m	2 clés
511559	R BLOC	Ø 7 mm x 1 m	2 clés
511560	C BLOC	Ø 8 mm x 1 m	2 clés



Réf. 511531



Réf. 511560



CHAÎNE ET CADENAS (3 clés)

Référence	Longueur	Description
6112	70 cm	avec cadenas maillon 5 mm



Antivols spirales



SPIRALES À CLÉ Ø 6 mm avec support

Référence	Diamètre	Longueur	Support
478141	Ø 6 mm	1.00 m	collier selle
489139	Ø 6 mm	1.50 m	collier selle

- ✓ Câble tressé
- ✓ Livré avec 2 clés fraisées
- ✓ Serrure protégée des intempéries par un cache rotatif



SPIRALES À CLÉ Ø 8 mm avec support

Référence	Diamètre	Longueur	Support
478142	Ø 8 mm	1.50 m	collier selle
489140	Ø 8 mm	1.80 m	collier selle

- ✓ Câble tressé
- ✓ Livré avec 2 clés fraisées
- ✓ Serrure protégée des intempéries par un cache rotatif



SPIRALES À CLÉ Ø 10 mm avec support

Référence	Diamètre	Longueur
489570	Ø 10 mm	1.50 m
489141	Ø 10 mm	1.80 m

- ✓ Câble tressé
- ✓ Livré avec 2 clés fraisées
- ✓ Serrure protégée des intempéries par un cache rotatif



SPIRALES À CLÉ Ø 12 mm

Référence	Diamètre	Longueur	Support
489142	Ø 12 mm	0.65 m	sans support
483988	Ø 12 mm	1.00 m	avec support
489143	Ø 12 mm	1.50 m	avec support
489144	Ø 12 mm	1.80 m	avec support

- ✓ Câble tressé
- ✓ Livré avec 2 clés fraisées
- ✓ Serrure protégée des intempéries par un cache rotatif





Antivols spirales



SPIRALES À CODE avec support

Référence	Dimensions			
506491	Ø 12 x 1.2 m	sans support	4 chiffres	NOUVEAUTÉ
489426	Ø 12 mm x 0.80 m	avec support	4 chiffres	
489427	Ø 12 mm x 1.50 m	avec support	4 chiffres	
489428	Ø 12 mm x 1.80 m	avec support	4 chiffres	
489429	Ø 20 mm x 1.00 m	avec support	5 chiffres	



Réf. 506491



- ✓ Câble tressé
- ✓ Fermeture à code reprogrammable



SPIRALE À CLÉ noir

Référence		Dimensions	
507046	ANTIVOL DE SELLE sur chariot	Ø 12 mm x 1.50 m	avec 2 clés
508307	SPECIAL LOUEUR / BRACELET SILICONE	Ø 10 mm x 1,50 m	avec 2 clés, sans support
508308	SPECIAL LOUEUR / BRACELET SILICONE	Ø 12 mm x 1,50 m	avec 2 clés, sans support
511539	CITY	Ø 15 mm x 1,50 m	avec 2 clés, avec support
511543	CITY	Ø 12 mm x 1.80 m	avec 2 clés, avec support
511546	CITY	Ø 10 mm x 1,50 m	avec 2 clés, avec support
511547	CITY	Ø 8 mm x 1,50 m	avec 2 clés, avec support
511548	URBA	Ø 8 mm x 1,50 m	avec 2 clés, fixation collier de selle



Réf. 507046



Réf. 508307



Réf. 508308



Réf. 511539



Réf. 511543



Réf. 511546



Réf. 511547



Réf. 511548

Antivols spirales



SPIRALES À CLÉ noir

Référence	Modèle	Dimensions
500136	KTRAZC8	Ø 12 mm x 1.85 m
500143	KTRAZC9	Ø 15 mm 1.85 m



✓ Livré avec support antivol



SPIRALES À CODE

Référence	Modèle	Dimensions	
500137	KTRAZC8	Ø 12 mm x 1.85 m	code à 4 chiffres reprogrammable
500142	KTRAZC9	Ø 15 mm x 1.85 m	code à 4 chiffres reprogrammable



✓ Livré avec support antivol



NOUVEAUTÉ SPIRALES À CODE

Référence	Modèle	Dimensions	
511549	Combi 12	Ø 12 mm x 1,50 m	Code à 5 chiffres reprogrammable



✓ Livré avec support antivol



CGN SPIRALES À CLÉ avec support

Référence	Matière	Dimensions	Couleur	
492338	silicone	Ø 8 mm x 1.50 m	vert	livré avec 2 clés
492340	silicone	Ø 8 mm x 1.50 m	rose	livré avec 2 clés
492339	silicone	Ø 8 mm x 1.50 m	orange	livré avec 2 clés
492337	silicone	Ø 8 mm x 1.50 m	noir	livré avec 2 clés





Antivols articulés



ANTIVOL ARTICULÉ

Référence	Dimensions	Couleur	
489145	Ø 25 x 1.00 m	noir/orange	Livré avec 2 clés fraisées



ANTIVOLS ARTICULÉS

Référence	Dimensions	Couleur	
166201	Ø 25 x 1.00 m	noir	Livré avec 2 clés fraisées
170689	Ø 25 x 1.50 m	noir	Livré avec 2 clés fraisées



Antivols câbles



CABLE À CODE

Référence	Dimensions	Couleur	
6100	Ø 10 mm x 0.65 m	noir	3 chiffres non reprogrammable



PNEUMATIQUES

ROUES

TRANSMISSION

FREINAGE

PÉRIPHÉRIQUES

ATELIER

ACCESSOIRES

ÉLECTRONIQUE

ÉQUIPEMENTS
DU CYCLISTE

Antivols câbles



CABLES À CODE 100% silicone

Référence	Dimensions	Couleur
501651	Ø 21 mm x 1 m	orange



- ✓ Antivol flexible pour vélo.
- ✓ Gaine en silicone, sans soudure, résistante aux U.V.
- ✓ Revêtement permettant d'éviter tout dommage à la peinture du vélo.
- ✓ Le noyau torsadé du câble en acier améliore la protection contre les pinces coupantes.
- ✓ Fermeture par code à 5 chiffres reprogrammable.



CABLE À CLÉ (2 clés)

Référence	Dimensions	Couleur	
6098	Ø 10 mm x 0.65 m	noir/orange	Livré avec deux clés



SPIRALE À CODE **NOUVEAUTÉ**

Référence		Dimensions	
511533	Combi 20	Ø 20 mm x 0,80 m	Code à 5 chiffres reprogrammable
511536	Combi 12	Ø 12 mm x 0,65 m	Code à 5 chiffres reprogrammable





Antivols câbles

AXA

CABLE À CODE - ROLL

Référence	Dimensions	Couleur	
502715	750 mm x 1.6 mm	noir/orange	3 chiffres



+ PRODUIT

Antivols avec câble, idéal pour attacher un accessoire ou accrocher un vêtement en passant l'antivol dans la manche !



CABLE À CLÉ (2 clés)

Référence	Dimensions	Couleur
502667	Ø 4 mm x 0.90 m	jaune



+ PRODUIT

Antivols avec câble, idéal pour attacher un accessoire ou accrocher un vêtement en passant l'antivol dans la manche !

ZEFAL

CABLE

Référence	Modèle	Dimensions	Couleur
500166	KTRAZ L	Ø 10 mm x 2.20 m	noir/rouge



Sélection CGN

CABLE À CODE

Référence	Dimensions	Couleur
468436	Ø 18 mm x 0,80 m	noir



Sélection CGN

CABLE À CODE

Référence	Dimensions	Couleur
492989	Ø 2.4 mm x 900 mm	noir



Antivols magasin

Sélection CGN

CABLES MAGASIN

Référence	Dimensions	Couleur
494352	Ø 10 mm x 5 m	noir



CABLES MAGASIN

Référence	Dimensions	Couleur
492257	Ø 15 mm x 9 m	noir



Alarmes



MS ONE NOUVEAUTÉ

Référence

515578

- ✓ Antivol alarme compatible scooter , vélos , trottinettes , gyropodes et hoverboards
- ✓ Capteur triaxial(Réduit le risque de fausses alertes)
- ✓ 7 niveaux de sensibilité (Réglable)
- ✓ 3 sonneries (Réglable) (sifflement, bip court et bip haute fréquence)
- ✓ Puissance : 113 db
- ✓ Fonction SOS
- ✓ Contrôle à distance (Portée de 15 mètres)
- ✓ Boitier étanche (IP55)
- ✓ Accessoires d'installation (deux colliers de serrage métalliques, des adhésifs double-face, outils d'ouverture du boîtier, un tournevis cruciforme et 6 stickers).
- ✓ Piles AAA X3 pour boîtier et pile CR2032 x1 pour télécommande (FOURNIES)
- ✓ Résiste à des températures entre -20°C ET +60°C»



Sélection
CGN

Référence

491467

120 DB puissance sonore réglable

fixation tige de selle





Alarmes

PARAVOL

ETIQUETTE D'IDENTIFICATION NOUVEAUTÉ

Référence		
505003	1 sticker	noir
505004	1 sticker	blanc
512722	1 sticker	gris
512724	20 stickers	noir
512725	20 stickers	blanc
512726	20 stickers	gris
512723	100 stickers + 20 offerts	100 noir + 20 blanc



Réf. 505003



Réf. 505004



Réf. 512722

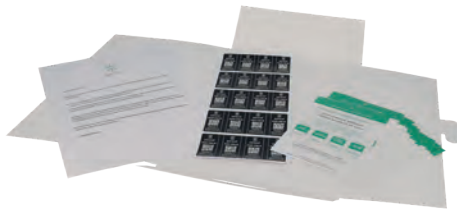

Réf. 512724

Réf. 512725



Réf. 512726



Réf. 512723

Le sticker Paravol Rangers est la solution solidaire contre le vol et le recel. 150 000 Vélos volés retrouvés par an, le sticker Paravol aide les propriétaires à retrouver les leurs !
SIMPLE et RAPIDE, les vélos sont identifiés sur le site **paravol.org**
Réduction de 30% des risque de vol Connaissance de la localisation du vélo.

Paravol est la 1ère base nationale associant un numéro de série à son propriétaire, elle lève un frein à l'utilisation quotidienne du vélo. Une fois le vélo enregistré sur la base, il devient identifiable et restituable.

Caractéristiques :

- ✓ Sticker à Très Haute Résistance T.H.R, résistant à l'arrachage, aux U.V. et aux intempéries, sans abimer le vélo
- ✓ QR Code gravé au laser pour l'identification des vélos
- ✓ 3 couleurs au choix : blanc sur fond noir ou noir sur fond blanc ou noir sur fond gris
- ✓ Format : 2 x 5 cm
- ✓ 3 façons d'identifier un vélo enregistré sur
 - Par scan du QR Code sur le sticker T.H.R*
 - Par le numéro du sticker
 - Par le numéro de série

Alarmes

PARAVOL NOUVEAUTÉ

 **Rapporte moi**

LE PORTE-CLÉS RAPPORTE-MOI

Référence	
519834	5 duo + (1 sticker + 1 porte-clé) = 1 DUO GRATUIT
519835	20 duo achetés (1 sticker + 1 porte-clé) = 4 DUO GRATUIT
519836	100 duo achetés (1 sticker + 1 porte-clé) = 20 DUO GRATUIT

Le porte-clés Rapporte-moi permet le retour de vos clés perdues ! Attachez-le à votre trousseau. La personne qui trouve vos clés nous contacte et nous communique le n° unique de votre Rapporte-moi. Nous organisons avec vous la restitution de vos clés !

- 1 - Connectez-vous sur votre espace Paravol
- 2 - Vérifiez vos coordonnées, et enregistrez l'ID de votre Rapporte-moi
- 3 - Vos clés sont en sécurité !



Infos techniques

Possibilité de personnaliser vos étiquettes au nom du magasin (prendre contact avec votre commercial ou à la CGN).



Accessoires



NOIR AVEC CLÉ BLOCAGE RAPIDE ANTIVOL

Référence	type	
498882	roue avant/roue arrière/tige de selle	noir





Sonnettes

Alarm



NOUVEAUTÉ
Ref. 515823

classic bike belle or
cintre Ø 22,2 mm/25.4 mm



NOUVEAUTÉ
Ref. 515824

classic bike bell noir
cintre Ø 22,2 mm/25.4 mm



Ref. 495808

rotative noir
cintre Ø 22.2 mm/25.4 mm



Ref. 468266

Ping noir Ø 30 mm
cintre Ø 22.2 mm/25.4 mm



Ref. 494164

Ping noir Ø 30 mm
cintre Ø 31.8 mm



Ref. 494163

Ping noir Ø 30 mm
cintre Ø 25.4 mm



Ref. 501595

Ping - noir
cintre Ø 31.8 mm (strap ajustable)



Ref. 501599

ping - noir
fixation headset (pivot 11/8)



Ref. 468267

noir/chrome Ø 50 mm
cintre Ø 22.2 mm/25.4 mm



Ref. 4377

chrome Ø 50 mm
cintre Ø 22.2 mm/25.4 mm



Ref. 494250

vintage or Ø 57 mm
cintre Ø 22.2 mm/25.4 mm



Ref. 494248

vintage rouge Ø 57 mm
cintre Ø 22.2 mm/25.4 mm



Ref. 494247

vintage noir Ø 57 mm
cintre Ø 22.2 mm/25.4 mm



Ref. 494246

vintage argent Ø 57 mm
cintre Ø 22.2 mm/25.4 mm



NOUVEAUTÉ
Ref. 508574

Forme de cœur - noir
Livré avec 2 élastiques pour s'adapter aux différents diamètres



Ref. 176209

I love my bike noir Ø 50 mm
cintre Ø 22.2 mm/25.4 mm

PNEUMATIQUES

ROUES

TRANSMISSION

FREINAGE

PÉRIPHÉRIQUES

ATELIER

ACCESSOIRES

ÉLECTRONIQUE

ÉQUIPEMENTS DU CYCLISTE



Ref. 499143

Ding dong rouge ø 80 mm
cintre ø 22.2 mm/25.4 mm



Ref. 501578

A pile - noir
CR2032x2 inclus
Ø universel



Ref. 488923

ding dong chrome ø65 mm
cintre ø 22.2 mm/25.4 mm



Ref. 478916

ding dong chrome ø80 mm
cintre ø 22.2 mm/25.4 mm



Ref. 478781

ping - blanc
cintre ø22.2 mm/25.4 mm



Ref. 488922

ping - chrome
cintre ø22.2 mm/25.4 mm



NOUVEAUTÉ
Ref. 515733

Cars 3 ø 55
cintre ø 22,2 mm/25.4 mm



NOUVEAUTÉ
Ref. 515734

Frozen 2 ø 55
cintre ø 22,2 mm/25.4 mm



NOUVEAUTÉ
Ref. 515735

Star wars ø 55
cintre ø 22,2 mm/25.4 mm



NOUVEAUTÉ
Ref. 515736

Spider Man ø 55
cintre ø 22,2 mm/25.4 mm



NOUVEAUTÉ
Ref. 515737

pouet pouet Frozen 2 ø 70
cintre ø 22,2 mm/25.4 mm
longueur 13 cm



NOUVEAUTÉ
Ref. 515738

pouet pouet Star Wars ø 70
cintre ø 22,2 mm/25.4 mm
longueur 13.5 cm



NOUVEAUTÉ
Ref. 515740

pouet pouet Spider Man ø 70
cintre ø 22,2 mm/25.4 mm
longueur 14 cm



NOUVEAUTÉ
Ref. 515741

vintage Minnie ø 80
cintre ø 22,2 mm/25.4 mm



NOUVEAUTÉ
Ref. 515742

vintage Captain America ø 80
cintre ø 22,2 mm/25.4 mm



NOUVEAUTÉ
Ref. 515743

vintage Spider ø 80
cintre ø 22,2 mm/25.4 mm



Sonnettes enfants

Kid alarm

PNEUMATIQUES

ROUES

TRANSMISSION

FREINAGE

PÉRIPHÉRIQUES

ATELIER

ACCESSOIRES

ÉLECTRONIQUE

ÉQUIPEMENTS
DU CYCLISTE

ZEFAL



NOUVEAUTÉ

Ref. 517542

disney vintage minnie Ø 80

cintre Ø 22,2 mm/25.4 mm



NOUVEAUTÉ

Ref. 517543

vintage minnie flowers Ø 90

cintre Ø 22,2 mm/25.4 mm



NOUVEAUTÉ

Ref. 517544

vintage mickey rouge Ø 80

cintre Ø 22,2 mm/25.4 mm



NOUVEAUTÉ

Ref. 517545

vintage mickey Ø 80

cintre Ø 22,2 mm/25.4 mm

Sélection
CGN



Ref. 4379

à trompe

argent

cintre Ø 22.2 mm/25.4 mm



Ref. 488924

2 sorties/2 notes

chrome

cintre Ø 22.2 mm/25.4 mm



Ref. 488925

3 sorties/3 notes

chrome

cintre Ø 22.2 mm/25.4 mm



Ref. 490344

sonnette/sirène électronique

silicone noir - 120 db piles incluses

cintre universel



Ref. 466986

à trompe

argent

cintre Ø 22,2 mm

Avant à pile



NOUVEAUTÉ
Ref. 508365

AURA 25

25 LUX - 2 MODES CONSTANT FIXE - 1 LED

5 h en mode Standard, 7 h en mode Eco - piles AA

fixation cintre tous Ø ou fourche - livrés avec piles



NOUVEAUTÉ
Ref. 510175

AURA 30

30 LUX - 2 MODES FIXES - 1 LED

autonomie 15h - piles AA
5h en mode standard et 15h en ECO

fixation cintre tous Ø ou fourche - livrés avec piles



Ref. 498270

ILLIGO

4 lux - 1 LED blanche

autonomie 20h mode constant - 2 piles CR2032

fixation cintre tous Ø - livré avec piles



Ref. 496115

TRIGON 10

10 lux - 3 modes - constant ou flash

autonomie 15h mode constant

fixation cintre tous Ø ou fourche - livré avec piles



Ref. 484698

style rétro

3 LED

fixation fourche (avec patte) - livré avec piles



Ref. 491603

style rétro

1 LED

fixation garde-boue - livré avec piles



Ref. 491379

3 LED

fixation fourche - livré avec piles



Eclairages à pile

Lighting

PNEUMATIQUES

ROUES

TRANSMISSION

FREINAGE

PÉRIPHÉRIQUES

ATELIER

ACCESSOIRES

ÉLECTRONIQUE

ÉQUIPEMENTS DU CYCLISTE

Avant à pile



Ref. 501577

noir

1 LED - 2 fonctions

fixation fourche

livré avec piles



Ref. 499535

torche alu

200 lumens

fixation (cintre/fourche) - livré avec piles



Ref. 501576

noir

homologué CE

fixation fourche - livré avec piles



Ref. 482323

style rétro - argent - LED

fixation garde-boue - livré avec piles

Arrière à pile



NOUVEAUTÉ

Ref. 508370

CUBIC

3 MODES - 1 LED

autonomie 40h en eco/28h en flash/20h en standard - piles 2 AA

fixation tige de selle - livrés avec piles



NOUVEAUTÉ

Ref. 510176

CURVE

1 MODE - 1 LED

autonomie 29h - piles AAA

fixation tige de selle - livrés avec piles

Arrière à pile



Ref. 510189

DUXO

1 LED

autonomie 180h - piles AA

fixation porte bagages - livrés avec piles

AXA



Ref. 501329

city rear

3 LED

fixation porte-bagages 80 mm
livré avec piles



Ref. 501330

spark

1 LED

fixation porte-bagages 50/80 mm
livrés avec piles



Ref. 510790

H VISION

2 DIODES

autonomie 50h - piles AA

fixation porte bagages - livrés avec piles



Eclairages à pile

Lightings

Arrière à pile



Ref. 491606

LASER - noir

5 LED

2 fonctions

fixation tige de selle - livré avec piles



Ref. 491380

3 LED

on-off automatique

fixation porte-bagages - livré avec piles



Ref. 482322

1 LED

fixation garde-boues - livré avec piles



Ref. 492303

VINTAGE - acier chrome

1 LED - 2 modes

fixation garde-boues - livré avec piles



Ref. 484700

2 diodes

fixation porte-bagage 80 mm - livré avec piles

ON/OFF manuel

PNEUMATIQUES

ROUES

TRANSMISSION

FREINAGE

PÉRIPHÉRIQUES

ATELIER

ACCESSOIRES

ÉLECTRONIQUE

ÉQUIPEMENTS
DU CYCLISTE

Set Avant + arrière à pile



NOUVEAUTÉ

Ref. 510178

AURA 30 + CURVE

ECLAIRAGE AVANT

- ✓ Distance de visibilité 40m
- ✓ Autonomie + ou - 15h en eco/5h en standard
- ✓ Eclairage 1 led 30 LUX en standard - 15 LUX en eco
- ✓ Piles AA incluses
- ✓ 2 modes fixe
- ✓ Poids : 116 g
- ✓ Dimensions : 98mm de long x 38mm de haut x 42mm de large
- ✓ Visibilité latérale
- ✓ Étanche aux projections d'eau selon IPX4
- ✓ Homologué pour rouler sur la voie publique

ECLAIRAGE ARRIERE

- ✓ Distance de visibilité 400m
- ✓ Autonomie + ou - 29h
- ✓ Eclairage 1 led
- ✓ Piles AAA incluses
- ✓ 1 mode fixe
- ✓ Poids : 20 g
- ✓ Dimensions : 65mm de long x 25mm de haut x 30mm de large
- ✓ Visibilité latérale
- ✓ Étanche aux projections d'eau selon IPX4
- ✓ Homologué pour rouler sur la voie publique



Ref. 504659

ECLAIRAGE PILE AV+AR

6 LUMENS - 3 FONCTIONS

livré avec piles



Ref. 476398

1 LED

fixation cintre et tige de selle

livré avec piles



Ref. 482259

5 LED

3 modes

fixation cintre et tige de selle

livré avec piles



Ref. 497544

alu CNC argent

1 LED - 2 fonctions

fixation strap cintre et tige de selle

livré avec piles



NOUVEAUTÉ

Ref. 509120

2 LEDS - 10 lumens

3 modes (fixe, flash lent et flash rapide)

Bracelet silicone

livré avec piles



Ref. 499536

avant : torche - noir - 200 lumens

arrière : 3 LED

fixation cintre / tige de selle - 3 modes

livré avec piles



Eclairages à pile

Lighting

Set Avant + arrière à pile

Sélection
CGN



Ref. 482257

LED

3 modes - avant torche et arrière multivision

fixation cintre et tige de selle

livré avec piles

ÉCLAIRAGE MAGNÉTIQUE



Ref. 477641

VENTURA - kit clignotant magnétique

LED - avec réflecteur intégré - marche/arrêt auto

fixation collier sur hauban et fourche adaptable jusqu'à Ø42 mm

spanninga



NOUVEAUTÉ

Ref. 492988

PACK SÉCURITÉ

AV+ AR+ sonnette+catadioptré

fixation cintre / tige de selle

livrés avec piles

PNEUMATIQUES

ROUES

TRANSMISSION

FREINAGE

PÉRIPHÉRIQUES

ATELIER

ACCESSOIRES

ÉLECTRONIQUE

ÉQUIPEMENTS
DU CYCLISTE



KHEAX

BIKE ACCESSORIES



Éclairage avant à batterie (rechargeable USB)



Ref. 504791

REDA II

- ✓ Matière : Aluminium CNC
- ✓ Batterie : lithium-ion polymère rechargeable
- ✓ Autonomie : 15H maximum
- ✓ Lumens : 100
- ✓ Fixation : strap compatible guidons Ø 25,4 et Ø 31,8 mm
- ✓ Poids : 19 g
- ✓ Led : 3 LED
- ✓ Accessoires : câble de chargement USB et fixations
- ✓ 4 modes : normal, max, flash, flash diurne
- ✓ Étanche IPX4
- ✓ Dimensions : 50 x 28 x 21,6 mm



NOUVEAUTÉ
Ref. 517767

SARGAS III

- ✓ Matière : Aluminium CNC
- ✓ Batterie : Lithium-ion polymère rechargeable
- ✓ Autonomie : Max 100% (3h), normal 60% (4.5h), éco 30% (11h) flash rapide (4h), flash lent (5h)
- ✓ Lumens : 1000
- ✓ Fixation : Collier compatible guidons Ø25.4 et Ø31.8
- ✓ Taille : 115x30x42 mm
- ✓ Poids : 185 g
- ✓ Leds : Luminus SST40 LED 10 Watts*1 étanche IPX4
- ✓ Accessoires : Câble de chargement USB et fixations
- ✓ 5 modes : max, normal, eco, flash lent, flash rapide



NOUVEAUTÉ
Ref. 508760

SPIKA

- ✓ Matière : Aluminium CNC
- ✓ Batterie : Lithium-ion rechargeable
- ✓ Autonomie :
- ✓ Lumens : 900
- ✓ Fixation : de 19 à 32 mm
- ✓ Taille : 100 x 46 x 24 mm
- ✓ Poids : 210 g
- ✓ Leds : LED double optique
- ✓ Étanche : IPX-4
- ✓ Accessoires : Câble de chargement USB et fixations



NOUVEAUTÉ
Ref. 517766

AUVA

- ✓ Matière : Aluminium CNC
- ✓ Batterie : Lithium-ion polymère rechargeable
- ✓ Autonomie : Max 100 % (2.5h), éco 30% (4h), flash (2,5h), brouillard (48h) avec indicateur de charge
- ✓ Lumens : 700
- ✓ Fixation : Strap compatible guidons Ø 25.4 et Ø 31.8
- ✓ Taille : 95 x 30 x 36 mm
- ✓ Poids : 128 g
- ✓ Leds : 1*CREE Chinois XM-L2 LED + 2*SMD LEDS
- ✓ étanche IPX4
- ✓ Accessoires : Câble de chargement USB et fixations
- ✓ 5 modes : max, normal, éco, flash, brouillard

Éclairage avant à batterie (rechargeable USB)



NOUVEAUTÉ
Ref. 513892

SYRMA

- ✓ **Matière** : aluminium CNC
- ✓ **Batterie** : Lithium-ion polymère rechargeable
- ✓ **Autonomie** : Max (2h), normal (4h), flash (8h)
- ✓ **Lumens** : 500
- ✓ **Fixation** : Strap compatible guidons Ø 25.4 et Ø 31.8
- ✓ **Taille** : 80 x 40 x 24 mm
- ✓ **Poids** : 82 g
- ✓ **Leds** : LED 10 Watts blanche
- ✓ **Étanche** : IP-65
- ✓ **Accessoires** : Câble de chargement USB et fixations
- ✓ **3 modes** : max 100%, normal 50%, flash



NOUVEAUTÉ
Ref. 504792

SUBRA II

- ✓ **Matière** : aluminium CNC
- ✓ **Batterie** : lithium-ion polymère rechargeable
- ✓ **Autonomie** : 20H maximum
- ✓ **Lumens** : 500
- ✓ **Fixation** : strap compatible guidons Ø 25,4 et Ø 31,8 mm
- ✓ **Poids** : 62 g
- ✓ **Led** : 10 watts (1 led)
- ✓ **Accessoires** : câble de chargement USB et fixations
- ✓ **5 modes** : normal, max, flash, flash diurne, ultra lumineux
- ✓ Étanche IPX4
- ✓ **Dimensions** : 71 x 32 x 23,5 mm



NOUVEAUTÉ
Ref. 517808

REDA III

- ✓ **Matière** : aluminium CNC
- ✓ **Batterie** : Lithium-ion polymère rechargeable
- ✓ **Autonomie** : Max 100% (2h), normal 70% (2.5h), éco 30% (5.5h), flash rapide (4h), flash lent (6h)
- ✓ **Lumens** : 350
- ✓ **Fixation** : Strap compatible tige de selle Ø 22.2 et Ø 31.8
- ✓ **Taille** : 70 x 40 x 23,5 mm
- ✓ **Poids** : 89 g
- ✓ **Leds** : 1 CREE XP-G2 leds
- ✓ **Étanche** : IPX4
- ✓ **Accessoires** : Câble de chargement USB et fixations
- ✓ **5 modes** : éco, normal, max, flash lent, flash rapide



NOUVEAUTÉ
Ref. 513893

Nodus

- ✓ **Matière** : Aluminium et résine
- ✓ **Batterie** : Lithium-ion polymère rechargeable
- ✓ **Autonomie** : 6h maximum
- ✓ **Lumens** : 200
- ✓ **Fixation** : Strap compatible guidons Ø 25.4 et Ø 31.8
- ✓ **Taille** : 60 x 31 x 15 mm
- ✓ **Poids** : 33 g
- ✓ **Leds** : 1 led de 0.5 Watts
- ✓ **Étanche** : IP-65
- ✓ **Accessoires** : Câble de chargement USB et fixations
- ✓ **5 modes** : max 100%, normal 30%, flash, flash diurne, uniquement diurne



NOUVEAUTÉ
Ref. 517770

NASH

- ✓ **Matière** : Aluminium
- ✓ **Batterie** : Lithium-ion polymère rechargeable
- ✓ **Autonomie** : fixe (intensité forte) 2,5h, fixe (intensité normale) 5h, flash 5h, double flash 5,5h, pulsion 5h, mode safe + 30 mib
- ✓ **Lumens** : 50
- ✓ **Fixation** : Strap compatible guidons Ø 22 à 35 mm
- ✓ **Taille** : 44,5 x 44 x 30 mm
- ✓ **Poids** : 38 g
- ✓ **Leds** : 1 Watt SMD
- ✓ **Étanche** : IP-65
- ✓ **Accessoires** : Câble de chargement USB et fixations
- ✓ **5 modes** : max 100%, normal 30%, flash, flash diurne, uniquement diurne



Éclairage avant à batterie (rechargeable USB)

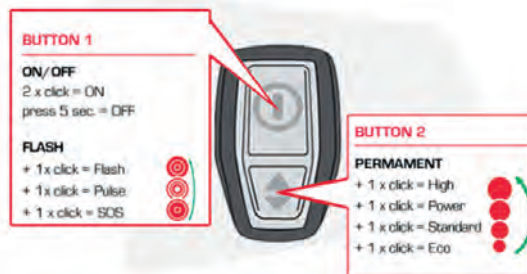

Ref. 516895

Avec ses 2000 lumens, le BUSTER 2000 est l'éclairage surpuissant idéal pour des trails parfaitement éclairés. Un puissant Battery Pack et une télécommande ultra-légère dotée de touches fluorescentes sont également fournis avec l'éclairage. D'une autonomie de 2,5 à 20 heures, cet éclairage pour casque deviendra vite le compagnon indispensable de toutes vos sorties nocturnes. Trois LED CREE garantissent une puissance constante pour des trails et chemins parfaitement éclairés.

Avec ses sept modes d'éclairage différents, l'intensité d'éclairage peut être réglée de manière idéale. Les quatre modes d'éclairage permanent « Eco » (300 lumens), « Standard » (600 lumens), « Power » (1300 lumens) et « High Power » (2000 lumens) permettent à l'utilisateur de décider lui-même de l'autonomie de son éclairage. Les trois modes de clignotement « Flash », « Pulse » et « SOS » assurent une meilleure visibilité lors des trails.

Trois systèmes de support fournis. Le Support à visser peut être fixé rapidement et sans outil. Le support pour casque universel s'adapte de manière flexible à tous les modèles de casque courants. Un adaptateur permet également la fixation d'un support pour Action Cam.

Avec un poids de 105 grammes, le BUSTER 2000 peut confortablement être porté sur un casque. Son Battery Pack peut aisément être rangé dans un sac-à-dos grâce au câble de rallonge fourni.

Fonctions générales

Matière : Résine.

Batterie : Lithium-ion polymère rechargeable secteur 220V.

Autonomie: Autonomie 2.3 h (High mode), 5 h (Mid mode), 10 h (Low mode), 20 h (Eco mode), 9 h (Flash mode), 11 h (Pulse mode) et 10 h (SOS mode).

Durée de recharge : 5 h.

Lumens : High (2000 Lumen), Mid (1100 Lumen), Low (600 Lumen), Eco (300 Lumen), Flash(1250 Lumen), Pulse flash (1050 Lumen) et SOS flash(1300 Lumen).

Fixation : Guidon/Potence de ø 22.2 mm à 35 mm grâce à un collier universel et Casque .

Dimensions (Lo x La x Ha) : 60 x 50 x 50mm.

Poids : 125 g.

LED : 3.

Étanche: IPX4.

Portée: 200 m.

Rechargeable par câble USB (inclus).

Modes: High, Mid, Low, Eco, Flash, Pulse et SOS flash.

REMOTE TÉLÉCOMMANDE

Étanche aux projections d'eau selon IP44

Protection à l'allumage (double-clic pour l'allumage)

Poids : 14 g

Éclairage avant à batterie (rechargeable USB)



NOUVEAUTÉ
Ref. 508366

AURA 35

- ✓ **Matière** : résine
- ✓ **Batterie** : Lithium-ion rechargeable
- ✓ **Autonomie** : 5 h en mode Standard, 15 h en mode Eco
- ✓ **Lumens** : 15 à 35 Lux
- ✓ **Poids** : 90 g
- ✓ **Leds** : LED 1
- ✓ **Étanche** : IPX-4
- ✓ **Accessoires** : Câble de chargement USB fixation cintre
- ✓ **2 modes** : Standard, Eco
- ✓ **Portée** : 45 m
- ✓ **Dimensions** : 79 x 41 x 39,6 mm



NOUVEAUTÉ
Ref. 508367

AURA 45

- ✓ **Matière** : résine
- ✓ **Batterie** : Lithium-ion rechargeable
- ✓ **Autonomie** : 6,5 h en mode Standard, 21 h en mode Eco
- ✓ **Lumens** : 15 à 45 Lux
- ✓ **Poids** : 88 g (support compris)
- ✓ **Leds** : Osram LED 1
- ✓ **Étanche** : IPX-4
- ✓ **Accessoires** : Câble de chargement USB fixations cintre
- ✓ **2 modes** : Standard, Eco
- ✓ **Portée** : 55 m
- ✓ **Dimensions** : 88,2 x 43 x 29 mm



NOUVEAUTÉ
Ref. 508368

AURA 60

- ✓ **Matière** : résine
- ✓ **Batterie** : Lithium-ion rechargeable
- ✓ **Autonomie** : 4 h en mode Standard, 7 h en mode Mid, 10 h en mode Eco
- ✓ **Lumens** : 18 à 60 Lux
- ✓ **Poids** : 105 g (support compris)
- ✓ **Leds** : Osram LED 1
- ✓ **Étanche** : IPX-4
- ✓ **Accessoires** : Câble de chargement USB fixations cintre
- ✓ **3 modes** : Standard, Mid, Eco
- ✓ **Portée** : 70 m
- ✓ **Dimensions** : 90 x 43 x 37,5 mm



NOUVEAUTÉ
Ref. 508369

AURA 80

- ✓ **Matière** : résine
- ✓ **Batterie** : Lithium-ion rechargeable
- ✓ **Autonomie** : 4 h en mode Standard, 5 h en mode Mid, 6,5 h en mode Low, 15 h en mode Eco
- ✓ **Lumens** : 20 à 80 Lux
- ✓ **Poids** : 199 g (support compris)
- ✓ **Leds** : Osram LED 1
- ✓ **Étanche** : IPX-4
- ✓ **Accessoires** : Câble de chargement USB fixations cintre
- ✓ **4 modes** : Standard, Mid, Low, Eco
- ✓ **Portée** : 90 m
- ✓ **Dimensions** : 94,2 x 44,9 x 39,6 mm



NOUVEAUTÉ
Ref. 516891

BUSTER 150

- ✓ **Matière** : Résine.
- ✓ **Batterie** : Lithium-ion polymère rechargeable USB.
- ✓ **Autonomie** : Autonomie 3 h (High mode), 7,5 h (Mid mode), 14,5 h (Low mode), 5 h (Night flashing mode) et 25 h (Day flashing mode).
- ✓ **Durée de recharge** : 2.30 h.
- ✓ **Lumens** : High (150 Lumen), Mid (75 Lumen), Low (35 Lumen), Night flashing, (100/40 Lumen) et Day flashing (40 Lumen).
- ✓ **Fixation** : Guidon/Potence de \varnothing 22.2 mm à 35 mm grâce à un collier universel.
- ✓ **Dimensions** (Lo x La x Ha) : 84 x 35 x 34mm.
- ✓ **Poids** : 76 g.
- ✓ **LED** : 1.
- ✓ **Étanche** : IPX4.
- ✓ **Portée** : 74 m.
- ✓ Rechargeable par câble USB (inclus).
- ✓ **Modes** : High, Mid, Low, Nigh flashing et Day flashing.



NOUVEAUTÉ
Ref. 516892

BUSTER 400

- ✓ **Matière** : Résine.
- ✓ **Batterie** : Lithium-ion polymère rechargeable USB.
- ✓ **Autonomie** : 2 h (High), 4 h (Mid), 9 h (Low), 5 h (Nigh flashing), 25 h (Day flashing).
- ✓ **Durée de recharge** : 3 h.
- ✓ **Lumens** : High (400 Lumen), Mid (200 Lumen), Low (100 Lumen), Nigh flashing (300/100 Lumen), Day flashing (100 Lumen).
- ✓ **Fixation** : Guidon/Potence de \varnothing 22.2 mm à 35 mm grâce à un support en silicone flexible.
- ✓ **Dimensions** (Lo x La x Ha) : 83 x 36 x 35mm.
- ✓ **Poids** : 107 g.
- ✓ **LED** : 1.
- ✓ **Étanche** : IPX4.
- ✓ **Portée** : 120 m.
- ✓ Rechargeable par câble USB (inclus).
- ✓ **Modes** : High, Mid, Low, Night flashing, Day flashing.



Eclairages à batterie

Lighting

PNEUMATIQUES

ROUES

TRANSMISSION

FREINAGE

PÉRIPHÉRIQUES

ATELIER

ACCESSOIRES

ÉLECTRONIQUE

ÉQUIPEMENTS DU CYCLISTE

Éclairage avant à batterie (rechargeable USB)



NOUVEAUTÉ

Ref. 516893

BUSTER 800



NOUVEAUTÉ

Ref. 516894

BUSTER 1100

- ✓ Matière : Résine.
- ✓ Batterie : Lithium-ion polymère rechargeable USB.
- ✓ Autonomie: 2 h (High), 3 h (Mid), 9 h (Low), 5 h (High flashing), 30 h (Day flashing).
- ✓ Durée de recharge : 4 h.
- ✓ Lumens : High (800 Lumen), Mid (400 Lumen), Low (150 Lumen), High flashing (600/200 Lumen), Day flashing (200 Lumen).
- ✓ Fixation : Guidon/Potence de ø 22.2 mm à 35 mm grace à un collier universel .
- ✓ Dimensions (Lo x La x Ha) : 105 x 38 x 35mm.
- ✓ Poids : 150 g.
- ✓ LED : 1.
- ✓ Étanche : IPX4.
- ✓ Portée : 170 m.
- ✓ Rechargeable par câble USB (inclus).
- ✓ Modes: High, Mid, Low, Night flashing, Day flashing.

- ✓ Matière : Résine.
- ✓ Batterie : Lithium-ion polymère rechargeable USB.
- ✓ Autonomie: 2 h (High), 2.5 h (Mid), 5 h (Low) , 16 h (Eco), 5 h (Nigh flashing), 50 h (Day flashing).
- ✓ Durée de recharge : 4 h.
- ✓ Lumens : High (1100 Lumens), Mid (800 Lumens), Low (400 Lumens), Eco (150 Lumens), Nigh flashing (800/400 Lumens), Day flashing (200 Lumens).
- ✓ Fixation : Guidon/Potence de ø 22.2 mm à 35 mm grace à un collier universel .
- ✓ Dimensions (Lo x La x Ha) : 108 x 45 x 38mm.
- ✓ Poids : 215 g.
- ✓ LED : 2.
- ✓ Étanche: IPX4.
- ✓ Portée: 165 m.
- ✓ Rechargeable par câble USB (inclus).
- ✓ Modes: High, Mid, Low,Eco, Night flashing, Day flashing.



Ref. 502755

THOR

LED 1100 lumens

2 modes - fixation cintre

batterie externe

- ✓ Matière : Aluminium.
- ✓ Batterie : Lithium-ion rechargeable.
- ✓ Autonomie: 10 h 30 (Max), 16 h (Eco)
- ✓ Lumens : 1100 Lumens
- ✓ Poids : 80 g.
- ✓ LED : 1 led blanche CREE XM-L2.
- ✓ Étanche: IPX8.
- ✓ Accessoires: câble chargement, batterie externe, housse de batterie, fixations fournies
- ✓ 2 modes : Max, Eco

Éclairage arrière à batterie (rechargeable USB)



NOUVEAUTÉ
Ref. 517775

TEGMEN

- ✓ **Matière** : aluminium
- ✓ **Batterie** : lithium-ion polymère rechargeable
- ✓ **Autonomie** : max 100 % (1.2 h), normal 50% (3 hrs), normal + flash (4 hrs), flash 1 (6 hrs), flash 2 (8 hrs), flash 3 (1.2 hrs), flash 4 (1.4 hrs), flash 5 (8hrs)
- ✓ **Lumens** : 100
- ✓ **Fixation** : strap compatible tige de selle Ø 22.2 à 34.9
- ✓ **Taille** : 44 x 25 x 25 mm
- ✓ **Poids** : 48 g
- ✓ **Leds** : LED 3 COB
- ✓ **Étanche** : IPX4
- ✓ **Accessoires** : câble de chargement USB et fixations
- ✓ **8 Modes** : max, normal, normal+ flash, flash1, flash 2, flash 3, flash 4, flash 5



NOUVEAUTÉ
Ref. 517768

TUBAN

- ✓ **Matière** : aluminium
- ✓ **Batterie** : lithium-ion polymère rechargeable
- ✓ **Autonomie** : Max 100% (1.40h), normal 50% (3.50h), éco 30% (7h), flash max (7h), flash normal (13.5h), flash diurne (10h)
- ✓ **Lumens** : 50 lumens
- ✓ **Fixation** : Strap compatible tige de selle Ø 22.2 à 34.9
- ✓ **Taille** : 62 x 27 x 14 mm
- ✓ **Poids** : 35.7 g
- ✓ **Leds** : LED COB
- ✓ **Étanche** : IPX4
- ✓ **Accessoires** : Câble de chargement USB et fixations
- ✓ **6 modes** : max, normal, eco, flash ultra lumineux, flash, flash diurne



NOUVEAUTÉ
Ref. 513897

NIHAL

- ✓ **Matière** : résine
- ✓ **Batterie** : lithium-ion polymère rechargeable USB
- ✓ **Autonomie** : fixe : 12 lumens (6h), 20 lumens (3h), 40 lumens (1h30)
- ✓ **Flash** : 20 lumens (10h), 30 lumens (5h), 40 lumens (4h), flash diurne (5h)
- ✓ **Lumens** : 40 lumens
- ✓ **Fixation** : caoutchouc sur tige de selle de 22.2 mm à 34.9 mm et clip de ceinture
- ✓ **Poids** : 25 g
- ✓ **Leds** : 25 LED COB
- ✓ **Accessoires** : câble de chargement USB
- ✓ **Dimensions** : 35 x 35 mm
- ✓ **7 modes** : flash 4 modes, fixe 3 modes



Éclairage arrière à batterie (rechargeable USB)



NOUVEAUTÉ

Ref. 513898

NUKI

- ✓ **Matière** : aluminium
- ✓ **Batterie** : lithium-ion polymère rechargeable USB
- ✓ **Autonomie** : constant (2h), flash (4h), pulsation (5h)
- ✓ **Lumens** : 30 lumens
- ✓ **Poids** : 36 g
- ✓ **Leds** : COB LED
- ✓ **Accessoires** : Câble de chargement USB
- ✓ **4 modes** : flash lent, flash rapide, fixe + fonction feu stop
- ✓ **Dimensions** : Ø 35 mm



NOUVEAUTÉ

Ref. 513894

NODUS

- ✓ **Matière** : aluminium et résine
- ✓ **Batterie** : lithium-ion polymère rechargeable
- ✓ **Autonomie** : max (2 hrs), normal (6 hrs), flash (4 hrs), uniquement diurne (6 hrs)
- ✓ **Lumens** : 25 lumens
- ✓ **Fixation** : strap compatible tige de selle Ø 22,2 à 34,9
- ✓ **Poids** : 33 g
- ✓ **Étanche** : IP-65
- ✓ **Accessoires** : câble de chargement USB et fixations
- ✓ **5 modes** : max 100 %, normal 30 %, flash, flash diurne, uniquement diurne
- ✓ **Dimensions** : 60 x 31 x 15 mm



NOUVEAUTÉ

Ref. 517771

NASH

- ✓ **Matière** : aluminium
- ✓ **Batterie** : Lithium-ion polymère rechargeable USB
- ✓ **Temps de charge** : 2H30
- ✓ **Autonomie** : Fixe (intensité max.) 2.5h, Fixe (intensité normale) 5h, Flash 5h, Double Flash 5.5h, Pulsion 5h, Mode Safe +30min.
- ✓ **Lumens** : 20
- ✓ **Fixation** : Tige de selle avec anneau caoutchouc 22 à 35mm
- ✓ **Dimension** : L44.5 mm x l44 mm x h30 mm
- ✓ **Poids** : 38 g
- ✓ **LED** : 1W SMD
- ✓ **Étanche** : IP-65
- ✓ **Accessoires** : câble de chargement USB et fixations
- ✓ **5 Modes** : Fixe (intensité max.), Fixe (intensité normale), Flash, Double Flash, Pulsion

Éclairage arrière à batterie (rechargeable USB)



Ref. 497546

laser

5 LED - 2 fonctions

fixation tige de selle

livré avec alimentation USB



NOUVEAUTÉ

Ref. 508361

BLAZE

- ✓ Matière : Résine
- ✓ Batterie : Lithium-ion polymère rechargeable USB.
- ✓ Autonomie : 9 h (Standard), 11 h (Puls flashing), 50 h Eco flashing.
- ✓ Durée de recharge : 3 h.
- ✓ Lumens : NC.
- ✓ Fixation : Tige de selle de \varnothing 25 mm à 32 mm grâce à un support en silicone flexible.
- ✓ Dimensions (Lo x La x Ha) : 30.5 x 24.5 x 63 mm.
- ✓ Poids : 22 g.
- ✓ LED : 3
- ✓ Étanche : IPX4.
- ✓ Portée : 500 m.
- ✓ Rechargeable par câble USB (inclus).
- ✓ Modes : Standard, Puls flashing, Eco flashing



Ref. 501579

clignotant - 4 modes

fixation tige de selle

livré avec alimentation USB





Eclairages à batterie

Lighting

Set éclairage avant + arrière à batterie (rechargeable USB)



Ref. 505039

SUBRA II / WEZEM II - noir

7 modes - 42 LED

fixation cintre et tige de selle

livré avec alimentation USB

- ✓ **Matière** : aluminium
- ✓ **Batterie** : Lithium-ion polymère rechargeable USB
- ✓ **Temps de charge** : 2H30
- ✓ **Autonomie** : Fixe (intensité max.) 2.5h, Fixe (intensité normale) 5h, Flash 5h, Double Flash 5.5h, Pulsion 5h, Mode Safe +30min.
- ✓ **Lumens** : 20
- ✓ **Fixation** : Tige de selle avec anneau caoutchouc 22 à 35mm
- ✓ **Dimensions** : L44.5 mm x l44 mm x h30 mm
- ✓ **Poids** : 38 g
- ✓ **LED** : 1W SMD
- ✓ **Étanche** : IP-65
- ✓ **Accessoires** : câble de chargement USB et fixations
- ✓ **5 Modes** : Fixe (intensité max.), Fixe (intensité normale), Flash, Double Flash, Pulsion



NOUVEAUTÉ

Ref. 513895

NODUS

- ✓ **Matière** : aluminium et résine
- ✓ **Batterie** : lithium-ion polymère rechargeable
- ✓ **Autonomie** : 6h maximum
- ✓ **Lumens** : avant : 200 / arrière : 25
- ✓ **Fixation** : strap compatible guidons Ø 25.4 et Ø 31.8
- ✓ **Taille** : 60x31x15 mm
- ✓ **Poids** : 90 g
- ✓ **Leds** : cree led
- ✓ **Étanche** : IPX4
- ✓ **Accessoires** : câble de chargement USB et fixations
- ✓ **5 modes** : max 100%, normal 30%, flash, flash diurne, uniquement diurne



NOUVEAUTÉ

Ref. 517772

NASH

- ✓ **Matière** : Aluminium
- ✓ **Batterie** : Lithium-ion polymère rechargeable USB
- ✓ **Temps de charge** : 2H30
- ✓ **Autonomie** : Flash 5h., Double Flash 5h30, Fixe (intensité max.) 2h30, Fixe (intensité normale) 5h, Pulsion 5h, Mode Safe +30min.
- ✓ Rechargeable par câble USB (inclus)
- ✓ 4 Modes : Flash, Double Flash, Fixe (intensité max.), Fixe (intensité normale), Pulsion

ECLAIRAGE AVANT

- ✓ **Lumens** : 50
- ✓ **Fixation** : Cintre avec anneau caoutchouc 22 à 35mm
- ✓ **Dimension** : 46 mm x 44 mm x 31 mm
- ✓ **Poids** : 37 g
- ✓ **LED** : 1W SMD

ECLAIRAGE ARRIERE

- ✓ **Lumens** : 20
- ✓ **Fixation** : Tige de selle avec anneau caoutchouc 22 à 35mm
- ✓ **Dimension** : 46 mm x 44 mm x 31 mm
- ✓ **Poids** : 37 g
- ✓ **LED** : 1W SMD



NOUVEAUTÉ

Ref. 517775

TEGMEN

- ✓ **Matière** : alu
- ✓ **Batterie** : lithium-ion polymère rechargeable
- ✓ **Autonomie** : max 100% (1.2 h), normal 50%(3 hrs), normal + flash (4 hrs), flash 1 (6 hrs), flash 2 (8 hrs), flash 3 (1.2 hrs), flash 4 (1.4 hrs), flash 5 (8hrs)
- ✓ **Lumens** : 100
- ✓ **Fixation** : strap compatible tige de selle Ø 22.2 et Ø 31.8
- ✓ **Taille** : 44 x 25 x 25 mm
- ✓ **Poids** : 48g
- ✓ **Leds** : led 3 cob
- ✓ **Étanche** : IPX4
- ✓ **Accessoires** : câble de chargement USB et fixations
- ✓ **8 Modes** : max, normal, normal+ flash, flash1, flash 2, flash 3, flash 4, flash 5

PNEUMATIQUES

ROUES

TRANSMISSION

FREINAGE

PÉRIPHÉRIQUES

ATELIER

ACCESSOIRES

ÉLECTRONIQUE

ÉQUIPEMENTS DU CYCLISTE

Set éclairage avant + arrière à batterie (rechargeable USB)



NOUVEAUTÉ
Ref. 509110

AURA 35 FL / NUGGET II

ECLAIRAGE AVANT

- ✓ **Matière** : Résine.
- ✓ **Batterie** : Lithium-ion polymère rechargeable USB.
- ✓ **Autonomie** : 5 h en mode Standard, 12 h en mode Eco.
- ✓ **Durée de recharge** : 2.8 h.
- ✓ **Lumens** : 35 Lux (15 Lux en mode Eco).
- ✓ **Fixation** : Guidon de \varnothing 22.2 mm à 35 mm grâce à un support en silicone flexible.
- ✓ **Dimensions** (Lo x La x Ha) : 79 x 41 x 39.6mm.
- ✓ **Poids** : 90 g. ✓ **LED** : 1.
- ✓ **Étanche** : IPX4. ✓ **Portée** : 45 m.
- ✓ Rechargeable par câble USB (inclus).
- ✓ **Modes** : Standard, Eco.

ECLAIRAGE ARRIERE

- ✓ **Matière** : Résine.
- ✓ **Batterie** : Lithium-ion polymère rechargeable USB.
- ✓ **Autonomie** : 5h(Standard), 2h(High power), 8h(High power flashing).
- ✓ **Durée de recharge** : 2 h.
- ✓ **Lumens** : NC.
- ✓ **Fixation** : Tige de selle de \varnothing 25 mm à 32 mm grâce à un support en silicone flexible.
- ✓ **Dimensions** (Lo x La x Ha) : 45 x 40 x 29mm.
- ✓ **Poids** : 24 g.
- ✓ **LED** : 1. ✓ **Étanche** : IPX4. ✓ **Portée** : 400 m.
- ✓ Rechargeable par câble USB (inclus).
- ✓ **Modes** : Standard, High power, High power flashing.



NOUVEAUTÉ
Ref. 510179

AURA 60 / INFINITY

ECLAIRAGE AVANT

- ✓ **Distance de visibilité** 70m
- ✓ **Autonomie** + ou - 10h
- ✓ **Eclairage** 1 led 60 LUX - 30 LUX - 18 LUX
- ✓ Micro-USB intégrée. Durée de charge: 3,5 h
- ✓ **3 modes fixe**
- ✓ **Poids** : 105 g
- ✓ **Dimensions** : 90 mm de long x 37.5 mm de haut x 43 mm de large
- ✓ Témoin du niveau de charge
- ✓ Visibilité latérale
- ✓ Support réglable à 360°
- ✓ **Étanche** aux projections d'eau selon IPX4
- ✓ Homologué pour rouler sur la voie publique

ECLAIRAGE ARRIERE

- ✓ **Distance de visibilité** 500m
- ✓ **Autonomie** + ou - 16h
- ✓ **Eclairage** 1 led
- ✓ Micro-USB intégrée. Durée de charge : 3,5 h
- ✓ **1 mode fixe**
- ✓ **Poids** : 25 g
- ✓ **Dimensions** : 48 mm de long x 27 mm de haut x 28 mm de large
- ✓ Témoin du niveau de charge
- ✓ Visibilité latérale
- ✓ Étanche aux projections d'eau selon IPX4
- ✓ Homologué pour rouler sur la voie publique



NOUVEAUTÉ
Ref. 516890

AURA 100 / BLAZE LINK

ECLAIRAGE AVANT

- ✓ **Matière** : Résine.
- ✓ **Batterie** : Lithium-ion polymère rechargeable USB.
- ✓ **Autonomie** : 3 h en mode Standard, 4 h en mode Mid, 6 h en mode Low, 12 h en mode Eco.
- ✓ **Durée de recharge** : 4.5 h.
- ✓ **Lumens** : (100 lux en mode standard , 75 Lux en mode Mid, 50 Lux en mode Low, 25 Lux en mode Eco,).
- ✓ **Fixation** : Guidon de \varnothing 22.2 mm à 35 mm grâce à un support en silicone flexible.
- ✓ **Dimensions** (Lo x La x Ha) : 95 x 44 x 44mm.
- ✓ **Poids** : 114 g. ✓ **LED** : 1. ✓ **Étanche** : IPX4.
- ✓ **Portée** : 110 m.
- ✓ Rechargeable par câble USB (inclus).
- ✓ **Modes** : Standard, Mid, Low et Eco

ECLAIRAGE ARRIERE

- ✓ **Matière** : Résine.
- ✓ **Batterie** : Lithium-ion polymère rechargeable USB.
- ✓ **Autonomie** : 9 h (Standard), 11 h (Puls flashing), 50 h Eco flashing.
- ✓ **Durée de recharge** : 3 h.
- ✓ **Lumens** : NC.
- ✓ **Fixation** : Tige de selle de \varnothing 25 mm à 32 mm grâce à un support en silicone flexible.
- ✓ **Dimensions** (Lo x La x Ha) : 30.5 x 24.5 x 63 mm.
- ✓ **Poids** : 22 g. ✓ **LED** : 3
- ✓ **Étanche** : IPX4. ✓ **Portée** : 500 m.
- ✓ **Rechargeable par câble USB (inclus).**
- ✓ **Modes** : Standard, Puls flashing, Eco flashing



NOUVEAUTÉ
Ref. 508373

ARCO

- ✓ **Matière** : Résine.
- ✓ **Batterie** : Batterie Li-Po rechargeable
- ✓ **Autonomie** : 7h
- ✓ **Lumens** : 80 (avant) et 30 (arrière)
- ✓ **Fixation** : avant sur cintre et

- arrière sur Tige de selle
- ✓ **Poids** : 60 g
- ✓ **Leds** : LED COB
- ✓ **Étanche** : IPX4.
- ✓ **Accessoires** : Câble de chargement USB et fixations
- ✓ **3 Modes** : On/Eco/Flash



Éclairage avant à dynamo



Ref. 501921



NOUVEAUTÉ
Ref. 510184

BRIO -	GALEO
15 lux	4 lux
Projecteur led pour dynamo moyeu SP	Projecteur led pour dynamo
Fixation fourche	Fixation fourche

- ✓ Projecteur à LED très pratique avec Disponible en versions à piles et à dynamo, et est compatible avec une large gamme de supports. 60 grammes
- ✓ Le GALEO Xdo permet une connexion directe du feu arrière à la dynamo (3W).
- ✓ **Source lumineuse** : 1 LED blanche → 4 Lux
- ✓ **Poids** : 60 g



Ref. 494602

pico 30 lux
câbles inclus
2 entrées + 2 sorties E-BIKE/VAE 6 - 42V
Fixation fourche



Ref. 480377



Ref. 503596



Ref. 503597

halogène	halogène	halogène
interrupteur on/off 10 lux	câbles inclus	câbles inclus
fixation fourche	fixation garde boues	fixation garde boues
	Ø 74 mm	

Éclairage arrière à dynamo

AXA



Ref. 467047

RAY

fixation porte-bagages 80 mm

Sélection
CGN



Ref. 4506

avec catadioptré intégré

fixation garde-boues



Ref. 485282

2 LED

fonction marche/arrêt

fixation porte-bagages 80 mm

spanninga



NOUVEAUTÉ

Ref. 510185

NR9

interrupteur on/off 5 Cd

fixation garde-boue



NOUVEAUTÉ

Ref. 510188

PIXEO

interrupteur on/off 15 lux

fixation garde-boue



Éclairage avant E-Bike/VAE



NOUVEAUTÉ
Ref. 496120



NOUVEAUTÉ
Ref. 510183



Ref. 498271



Ref. 496119

AXENDO80	X&O 30	KENDO + 30	AXENDO 60
80 lux	30 lux	E-bike/VAE - 6-36 Volt	150 g - compatible VAE 6-36 Volt
fixation fourche avant	fixation fourche avant	fixation fourche	fixation fourche
6-36 volt	6-36 volt	1 LED - 30 lux	2 LED - 60 lux + catadioptré



Ref. 494602

PROJECTEUR LED E-BIKE / VAE AXA PICO 30E-SWITCH (FIX. FOURCHE)

30 LUX. 2 sorties + 2 entrées.

Ref. 496118

AXENDO40 6-36 VOLT

1 led - 40 lux + catadioptré
75g - compatible VAE 6-36V

Fixation fourche

✓ Compatible avec une batterie de vélo électrique 6-42V.
Convient également pour une utilisation avec dynamo standard et à moyeu



NOUVEAUTÉ
Ref. 509732

BLACK MR4

120 LUMENS

fixation fourche avant

6-12 volt

Éclairage avant E-Bike/VAE

TRELOCK



NOUVEAUTÉ
Ref. 511728



NOUVEAUTÉ
Ref. 511729



NOUVEAUTÉ
Ref. 511730

LS 230	LS 380 BIKE-i VEO 50	LS 780 BIKE-I AIRFLOW
20 lux	50 lux	100 lux
fixation fourche avant	fixation fourche avant	fixation fourche avant
6-12 volt	6-12 volt	6-12 volt

Éclairage arrière E-bike / VAE

spanninga



Ref. 498273

SOLO	PRESTO GUARD
1 LED	4 Cd
fixation porte-bagages 80 mm	fixation garde-boue
6-36 volt	6-36 volt



NOUVEAUTÉ
Ref. 510187

Herrmans



NOUVEAUTÉ
Ref. 509733

MINI E BIKE
1 led
fixation garde-boue
6-12 volt



Accessoires Eclairages

Lightings accesories

Dynamo

basta



Ref. 4519

droit

galet plastique



Ref. 4518

gauche

galet plastique

Optimiz



Ref. 500339

gauche

sans vis de fixation



Ref. 500338

droite

sans vis de fixation

Sélection
CGN



Ref. 4529

capuchon dynamo

x1

SHIMANO



Ref. 491642

cosse male/femelle

moyeu avant dynamo - vrac

Sélection
CGN



Ref. 496247

FIL ELECTRIQUE SECTION
0.75 mm NOIR

ROULEAU DE 25 m

Sélection
CGN



Ref. 483473

FIL ELECTRIQUE 7 / 10EME
NOIR

1.9 m

SIGMA



Ref. 468502

lampe/ampoule

halogène

pour CUBELIGHT II/VARIO

6 V 2-4 W

basta



Ref. 461198

lampe/ampoule

HORIZON halogène - CUBELIGHT

6 V 2.4 W

feu avant (E10)



Ref. 2703

lampe/ampoule

6 V 2.4 W

feu avant EP10

x1



Ref. 2711

lampe/ampoule

6 V - 0,6A

feu arrière culot +10

x1

Sélection
CGN

Ref. 2709

lampe/ampoule

6 V - 0,6 W

feu arrière (E10)

x1



Sélection
CGN

Ref. 2704

lampe/ampoule

6 V 2.4 W

feu avant EP10

x1



PNEUMATIQUES

ROUES

TRANSMISSION

FREINAGE

PÉRIPHÉRIQUES

ATELIER

ACCESSOIRES

ÉLECTRONIQUE

ÉQUIPEMENTS
DU CYCLISTE

Accessoires

Herrmans



Ref. 498924

écarteur de danger

noir

Herrmans



Ref. 4517

écarteur de danger

orange - catadioptré

Sélection
CGN



Ref. 459530

drapeau de sécurité

150 cm - orange



Ref. 484258

drapeau de sécurité

150 cm - jaune

Sélection
CGN



Ref. 487702

support éclairage

feu avant

pour fourche



Ref. 460068

brassard de sécurité

réfléchissant et lumineux avec leds

visible jusqu'à 300 m et à 360°

4 LED rouges, clignotantes ou constantes

à pile CR2032 (fournie)



Ref. 483389

bande réfléchissante

à coller

casque/vélo/porte-bagages

x2 bandes

Sélection
CGN

Ref. 483104

catadioptré roue

avant/arrière

x1





Accessoires



Ref. 497149

compatible NAOS/MIRA



Ref. 496922

compatible NAOS

fixation casque



Ref. 496921

compatible NAOS

fixation fourche



NOUVEAUTÉ

Ref. 517619

THOR

batterie

1001 lumens

Compatible avec éclairage Ref.
502755/497626/500864

Lampes frontales et baladeuses



Ref. 504658

ECLAIRAGE FRONTAL PILE

300 lumens
3 modes - portée de 50 m

livré avec piles



Ref. 504661

LAMPE / STYLO LED
MULTI USAGE

160 lumens EN LATERAL /
45 lumens EN AXIAL

livré avec piles



Ref. 506196

éclairage frontal HEADLED II rechargeable

5 modes d'éclairages - visibilité 35 m

Power 120 lumens - Boost 180 lumens

câble de recharge fourni



NOUVEAUTÉ

Ref. 508678

éclairage frontale S RUN 40 rechargeable USB

Garde-boue fixation fourche



SHIELD LITE FRONT **NOUVEAUTÉ**

Ref. 515831
700/650B/29"
fixation fourche



SHIELD R35 **NOUVEAUTÉ**

Ref. 515832
paire 700/650/98"
fixation fourche/hauban



Garde-boues Tringles



Ref. 489085
paire - 700 (28")

- ✓ Matière : résine
- ✓ Poids : 530 g
- ✓ Largeur lame : 35 mm
- ✓ Tringle réglable
- ✓ Argent



Ref. 489084
paire - 700 (28")

- ✓ Matière : résine
- ✓ Poids : 530 g
- ✓ Largeur lame : 35 mm
- ✓ Tringle réglable
- ✓ Noir





Garde-boue résine



CROOZER ROAD

Ref. 458703

avant - 700

- ✓ Poids : 60 g
- ✓ Largeur lame : 50 à 70 mm
- ✓ SYSTÈME MD-QUICK : Sur tube diagonal/ fourche/haubans - Ajustable pour Ø jusqu'à 75 mm
- ✓ BAVETTE SURMOULÉE : Offre une meilleure protection et rend le garde-boue plus flexible.



SWAN ROAD

Ref. 451626

arrière - 700

- ✓ Poids : 150 g
- ✓ Dimensions: 530 mm x 45 mm
- ✓ Largeur lame : 45 mm / 1.8"
- ✓ SYSTÈME MD-TURN : Attache vissable rapide sur tige de selle de diamètre 25 à 35 mm.
- ✓ ANNEAU RÉFLÉCHISSANT



CROOZER ROAD + SWAN ROAD

Ref. 458704

avant croozer road - arrière swan road - 700



SHIELD S10

Ref. 501436

arrière - 700

- ✓ Poids : 55 g
- ✓ Diamètre de roues : 700 c
- ✓ Dimensions: L 280 mm x l 62 à 85 mm
- ✓ Fixation : Attache sur rails de selle
- ✓ DOUBLE LOCK : Double système de verrouillage sous la selle.
- ✓ UNIVERSEL : Compatible avec l'ensemble des selles avec rails standards.



Garde-boues résine

Polisport

MICHIGAN

Ref. 499379
avant - 700
fixation tube diagonal

Ref. 499378
arrière - 700
fixation tige de selle

Ref. 499380
paire - 700

Ref. 499379

- ✓ Matière : Polypropylène
- ✓ Poids : 81 g
- ✓ Longueur lame arrière : 390 mm
- ✓ Largeur lame : 60 mm
- ✓ Fixation : sangles élastomères

Ref. 499378

- ✓ Matière : Polypropylène
- ✓ Poids : 180 g
- ✓ Longueur lame arrière : 540 mm
- ✓ Largeur lame : 40 mm
- ✓ Fixation : tube de selle Ø 25 à 35 mm
- ✓ Orientable



Sélection
CGN

Ref. 450641
arrière - 700 (28'')

- ✓ Poids : 200 g
- ✓ Longueur lame : 375 mm
- ✓ Largeur lame : 45 mm
- ✓ Orientable pour une protection optimale





Garde-Boue Route et VTT

Mudguars

Garde-boue résine



Fabriqué en France



489419



489418



489417



489416



489420



489415



487303



487302



489425

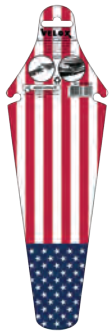

487304



487305



489421



496929



489435



489436



489423

- ✓ Clipsable sous la selle
- ✓ Installation facile, montage sans outil
- ✓ Poids plume 16 g
- ✓ Polypropylène

- ✓ Fabriqué en France
- ✓ Patte de fixation compatible avec la plupart des selles route et VTT
- ✓ Double rainurage pour un maintien optimal
- ✓ Rayure longitudinale anti-vibration pour la rigidité du garde-boue
- ✓ Dimensions : L330 x L40 mm



NOUVEAUTÉ

515389

la creme des cremes

jaune

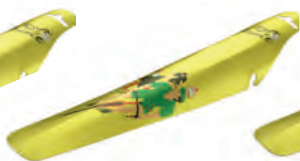

NOUVEAUTÉ

515390

au tour de la fete

jaune



NOUVEAUTÉ

515391

yahoo/ wahoo

jaune



NOUVEAUTÉ

515392

jaune d'esprit

jaune



NOUVEAUTÉ

515393

tricolor

tricolor



NOUVEAUTÉ

515394

capello

capello

PNEUMATIQUES

ROUES

TRANSMISSION

FREINAGE

PÉRIPHÉRIQUES

ATELIER

ACCESSOIRES

ÉLECTRONIQUE

ÉQUIPEMENTS DU CYCLISTE

Garde-Boue VTT-VTC

Garde-boue à tringles

ZEFAL

PARAGON C40-C50

Ref. 468474

paire - C40 - 26/28"

Ref. 485404

paire - C50 - 26/28"



- ✓ Matière : résine
- ✓ Poids : C40 : 436 g - C50 : 489 g
- ✓ Fixation : Plots taraudés de fixation
- ✓ Largeur lame : C40 : 40 mm / 1.6" - C50 : 50 mm / 2"
- ✓ RÉFLECTEUR : Sécurité grâce à une visibilité de nuit.
- ✓ 80% de la roue protégée.
- ✓ TRINGLE EN U pour une meilleure tenue.

STRONGLIGHT

Ref. 489083

paire - 26" - noir

Ref. 489082

paire - 26" - argent



- ✓ Matière : résine
- ✓ Poids : 568 g
- ✓ Largeur lame : 54 mm
- ✓ Tringle réglable
- ✓ Paire





Garde-boue à tringles



EXPANDER CITY

Ref. 503086
paire - 26/28"
à tringle 55 mm

Ref. 503087
paire - 26/28"
à tringle 46 mm

Ref. 503086

- ✓ Poids : 537 g
- ✓ Longueur avant : de 620 à 725 mm
- ✓ Longueur arrière : de 860 à 970 mm
- ✓ Largeur lame : 55 mm

Ref. 503087

- ✓ Poids : 509 g
- ✓ Longueur avant : de 620 à 725 mm
- ✓ Longueur arrière : de 860 à 970 mm
- ✓ Largeur lame : 46 mm



EXPANDER CROSS

Ref. 503085
paire - 26/29"
à tringle 55 mm

- ✓ Poids : 598 g
- ✓ Longueur avant : de 560 à 630 mm
- ✓ Longueur arrière : de 695 à 725 mm
- ✓ Largeur lame : 55 mm



Garde-boue plastiques

ZEFAL

NO MUD

Ref. 481854

avant ou arrière - 26"/27,5/650B/700C

- ✓ Poids : 190 g
- ✓ Largeur lame : 65 mm / 2.5"
- ✓ SYSTÈME MD-FIX : Attache universelle ajustable sur diamètre de 16 à 42 mm. Réglage précis avec double orientation.
- ✓ 2 EN 1 : Se monte à l'avant (fourches) ou à l'arrière (haubans) du vélo.
- ✓ SPÉCIAL TOUT SUSPENDU



DEFLECTOR FM30

Ref. 498592

avant - 27.5/29" - personnalisable

- ✓ Poids : 135 g
- ✓ Dimensions : 480 x 90 mm / 18.9 x 3.5"
- ✓ Fixation : Montage sur fourche avant avec 6 Rilsan®
- ✓ PERSONNALISABLE : 3 jeux de stickers inclus.





Garde-boue résine



DEFLECTOR FM60

Ref. 478283

avant - 26/27.5/29"

- ✓ **Poids** : 145 g
- ✓ **Dimensions** : 555 mm x 60-73 mm
- ✓ **Fixation** : Sur pivot de fourche - Ajustable pour Ø de 20 à 33,7 mm
- ✓ **BAVETTE SURMOULÉE** : Offre une meilleure protection et rend le garde-boue plus flexible.
- ✓ **UNIVERSEL** : Compatible avec la plupart des fourches du marché.



DEFLECTOR FC50

Ref. 482593

avant - 26"/28"

- ✓ **Poids** : 62 g
- ✓ **Longueur** : 340 mm
- ✓ **Largeur de lame** : 60 / 80 mm
- ✓ **SYSTÈME MD-QUICK** : Attache universelle élastomère ajustable sur diamètre allant jusqu'à 75 mm.
- ✓ **UNIVERSEL**



DEFLECTOR LITE XL (FAT)

Ref. 492398

avant - 26/27.5/29"/29+/27,5+/FAT

- ✓ **Poids** : 48 g (attaches comprises)
- ✓ **Dimensions** : 286 x 300 mm
- ✓ **Fixation** : 7 Rilsan® avec fourrure de protection
- ✓ **UNIVERSEL** : Compatible fourche rigide et avec amortisseur.



Garde-boue résine

ZÉFAL

DEFLECTOR RS75

Ref. 501433

arrière - 27.5/29"

- ✓ Poids : 341 g
- ✓ Dimensions : L585 mm x l 81 mm à 92 mm
- ✓ **SYSTÈME MD-FIX** : Attache universelle ajustable sur diamètre de 17 à 41 mm (haubans). Réglage précis avec double orientation.
- ✓ **SPÉCIAL TOUT SUSPENDU**



DEFLECTOR RM90+

Ref. 501434

arrière - 27.5/29"

- ✓ Poids : 238 g
- ✓ Dimensions : 530 mm x 89 à 95 mm
- ✓ Largeur maximale des pneus recommandée: 3.0"
- ✓ **SYSTÈME MD-TURN** : Attache vissable rapide sur tige de selle de diamètre 25 à 32 mm.
- ✓ **ANNEAU RÉFLÉCHISSANT** Pour une meilleure visibilité.
- ✓ Bavette surmontée
- ✓ Orientable



DEFLECTOR RM60+

Ref. 485355

arrière - 26/27.5/29"

- ✓ Poids : 220 g
- ✓ Dimensions : 520 mm x 66-72 mm
- ✓ **SYSTÈME MD-TURN** : Attache vissable rapide sur tige de selle de diamètre 25 à 32 mm.
- ✓ Largeur lame : De 66 à 72 mm / De 2,6" à 2,8"
- ✓ **BAVETTE SURMOULÉE**
- ✓ **ANNEAU RÉFLÉCHISSANT**
- ✓ Orientable



DEFLECTOR RM60

Ref. 488056

avant - 26 /27.5"

- ✓ Poids : 166 g
- ✓ Dimensions : 520 mm x 66-72 mm
- ✓ **SYSTÈME MD-TURN** : Attache vissable rapide sur tige de selle de diamètre 25 à 32 mm.
- ✓ Largeur lame : De 66 à 72 mm / De 2,6" à 2,8"
- ✓ **BAVETTE SURMOULÉE**
- ✓ **ANNEAU RÉFLÉCHISSANT**
- ✓ Orientable





Garde-boue résine



SHIELD S20

Ref. 501435

arrière - 26/27.5/29"

- ✓ Poids : 67 g
- ✓ Dimensions : L 280 mm x l 94 à 115 mm
- ✓ Fixation : Attache sur rails de selle
- ✓ DOUBLE LOCK : Double système de verrouillage sous la selle.
- ✓ UNIVERSEL : Compatible avec l'ensemble des selles avec rails standards.

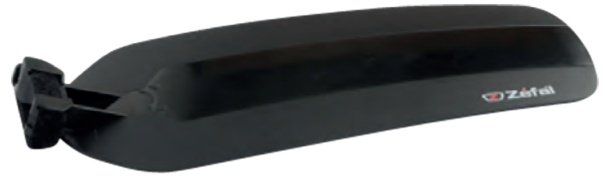

DEFLECTOR RC50

Ref. 482592

arrière - 26/28"

- ✓ Poids : 115 g
- ✓ SYSTÈME MD-TURN : Attache vissable rapide sur tige de selle de diamètre 25 à 32 mm.
- ✓ Largeur lame : 47 / 60 mm - 1.9" / 2.4"
- ✓ BANDES RÉFLÉCHISSANTES



SHIELD LITE XL

Ref. 492400

arrière - 26/27.5/29" FAT/27,5+/29+

- ✓ Poids : 24 g
- ✓ Dimensions : 354 mm x 140 mm x 0,7 mm
- ✓ Fixation : Attache sur rails de selle
- ✓ MONTAGE RAPIDE : Rapide à mettre en place et à enlever.
- ✓ UNIVERSEL : Compatible avec l'ensemble des selles avec rails standards.

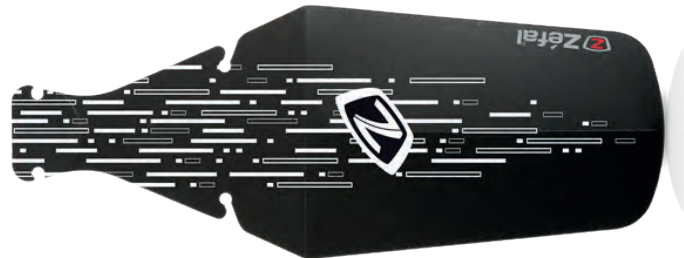

PNEUMATIQUES

ROUES

TRANSMISSION

FREINAGE

PÉRIPHÉRIQUES

ATELIER

ACCESSOIRES

ÉLECTRONIQUE

ÉQUIPEMENTS DU CYCLISTE

Garde-boue résine

PollSPORT

MUD-PRO

Ref. 502535

avant - 26/27.5/29"

fixation pivot fourche

Ref. 502536

arrière - 26/27.5/29"

fixation tige de selle

Ref. 502534

paire - 26/27.5/29"



Ref. 502535

- ✓ Matière : Polypropylène
- ✓ Poids : 187 g
- ✓ Longueur lame arrière : 640 mm
- ✓ Largeur lame : 87 mm
- ✓ Orientable

Ref. 502534

- ✓ Matière : Polypropylène
- ✓ Poids : 220 g
- ✓ Longueur : 700 mm
- ✓ Largeur lame : 90 mm
- ✓ Orientable

X-FIGHTER

Ref. 462217

avant - 26/27.5/29"

fixation pivot fourche

Ref. 462215

arrière - 26/26/27.5/29"

fixation tige de selle



Ref. 462217

- ✓ Poids : 224 g
- ✓ Longueur lame : 550 mm
- ✓ Largeur lame : 75 mm
- ✓ Pour tube de fourche Ø 16 à 35 mm
fourche à suspension
- ✓ Fixation par expendeur

Ref. 462215

- ✓ Poids : 220 g
- ✓ Longueur lame : 475 mm
- ✓ Largeur lame : 90 mm
- ✓ Pour tige de selle Ø 24 à 36 mm
- ✓ Orientable pour une protection optimale



Garde-boue résine

Polisport

CROSS COUNTRY EVO

Ref. 476320

avant - 26/27.5/29"

Ref. 476321

arrière - 26/27.5/29"

Ref. 476322

paire - 26/27.5/29"



Ref. 476320

- ✓ Poids : 132 g
- ✓ Longueur lame : 560 mm
- ✓ Largeur lame : 85 mm
- ✓ Pour tube de fourche Ø 16 à 35 mm
- ✓ fourche à suspension
- ✓ Fixation par expendeur

Ref. 476321

- ✓ Poids : 176 g
- ✓ Longueur lame : 510 mm
- ✓ Largeur lame : 85 mm
- ✓ Pour tige de selle Ø 24 à 36 mm
- ✓ Système de dégagement rapide
- ✓ Orientable pour une protection optimale

Ref. 476322

- ✓ Poids : 308g
- ✓ Avant : Tube de fourche Ø 16 à 35mm
- ✓ Arrière : Tige de selle Ø 24 à 36mm
- ✓ Orientable pour une protection optimale

X-CAPE

Ref. 492318

arrière - 27.5/29"

- ✓ Poids : 245 g
- ✓ Longueur lame : 480 mm
- ✓ Largeur lame : 80 mm
- ✓ Pour tige de selle Ø 24 à 36 mm
- ✓ Orientable pour une protection optimale



CROSS COUNTRY

Ref. 364535

arrière - 26/27.5/29"

- ✓ Poids : 171 g
- ✓ Longueur lame : 400 mm
- ✓ Largeur lame : 75 mm
- ✓ Pour tige de selle Ø 24 à 36 mm
- ✓ Système de dégagement rapide
- ✓ Autocollant de sécurité réfléchissant



Garde-boue résine

Polisport

MUDFLAP XL

Ref. 369347

avant - 26"/27,5"/29"

- ✓ Poids : 70 g
- ✓ Longueur lame : 330 mm
- ✓ Longueur lame : 127 mm
- ✓ Fixation : Sangles élastomères pour un ajustement de précision sur tous les tubes de cadre



S-MUD

Ref. 498790

arrière - COURT 26/27.5/29"

Ref. 498791

arrière - LONG 26/27.5/29"

- ✓ Matière : Polypropylène
- ✓ Poids : 54 g (court) 74 g (long)
- ✓ Longueur lame arrière : 350 mm (court) 460 mm (long)
- ✓ Largeur lame : 75 mm
- ✓ Compatible sur rail de selle de Ø 7 mm



MISSISSIPI 26" / 27.5"

Ref. 499377

paire - 26/27.5"

- ✓ Poids : 247 g
- ✓ Longueur avant : 500 mm
- ✓ Longueur arrière : 700 mm
- ✓ Largeur lame : 50 mm



COLORADO V-BRAKE CLIPS NOIR

Ref. 489166

paire - 26"

- ✓ Poids : 262 g
- ✓ Longueur lame arrière : 640 mm
- ✓ Largeur lame arrière : 60 mm
- ✓ Fixation équerre réglable en acier
- ✓ Autocollants de sécurité réfléchissants





Garde-Boue VTT

Mudguars

Garde-boue résine

Polisport

NEVADA

Ref. 372090

paire - 26"/28"

- ✓ Poids : 314 g
- ✓ Longueur arrière : 790 mm
- ✓ Largeur lame : 60 mm
- ✓ Fixation équerre réglable en acier + clips arrières



VELOX
L'UNIVERS DU VÉLO



493292

493290

493293

493295

493289

493291

493288

GARDE-BOUES AVANT

- ✓ Grande résistance dans le temps
- ✓ Rainurage préformés pour une installation simple
- ✓ Se monte et se démonte en un instant grâce à ses 4 colliers réutilisables
- ✓ Poids réduit 23 g
- ✓ Polypropylène
- ✓ Fabriqué en France

Optimiz

Ref. 247034

paire - 24/26/28"

- ✓ Matière : résine
- ✓ Poids : 180 g
- ✓ Largeur lame : 68 mm
- ✓ Longueur lame avant : 500 mm
- ✓ Longueur lame arrière : 570 mm
- ✓ Fixation : équerre en acier ajustable



Optimiz

VTT 24" / 26" / 27,5" / 29" **NOUVEAUTÉ**

Ref. 506430

fixation tige de selle



PNEUMATIQUES

ROUES

TRANSMISSION

FREINAGE

PÉRIPHÉRIQUES

ATELIER

ACCESSOIRES

ÉLECTRONIQUE

ÉQUIPEMENTS DU CYCLISTE

Garde-boue à tringles



Ref. 502652

paire - 28"

aluminium à tringle 55 mm

noir mat

- ✓ Matière : aluminium
- ✓ Poids : 574 g
- ✓ Largeur lame : 55 mm
- ✓ Tringle réglable



NOUVEAUTÉ

Ref. 502649

paire - 28"

aluminium à tringles 36 mm

noir mat

- ✓ Matière : aluminium
- ✓ Poids : 574 g
- ✓ Largeur lame : 36 mm
- ✓ Tringle réglable



Ref. 502651

paire - 28"

aluminium à tringle 48 mm

noir mat

- ✓ Matière : aluminium
- ✓ Poids : 574 g
- ✓ Largeur lame : 48 mm
- ✓ Tringle réglable



Ref. 502650

paire - 28"

aluminium à tringle 41 mm

noir mat

- ✓ Matière : aluminium
- ✓ Poids : 574 g
- ✓ Largeur lame : 41 mm
- ✓ Tringle réglable



Ref. 489080

paire - 28"

- ✓ Matière : résine
- ✓ Poids : 574 g
- ✓ Largeur lame : 48 mm
- ✓ Tringle réglable



Ref. 489079

paire - 28"

- ✓ Matière : résine
- ✓ Poids : 574 g
- ✓ Largeur lame : 48 mm
- ✓ Tringle réglable



Ref. 489081

paire - 28"

- ✓ Matière : résine
- ✓ Poids : 58 g
- ✓ Largeur lame : 54 mm
- ✓ Tringle réglable



Garde-boue à tringles



Ref. 489083

paire - 26" - noir

Ref. 489082

paire - 26" - argent

- ✓ Matière : Plastique
- ✓ Poids : 568 g
- ✓ Largeur lame : 54 mm
- ✓ Tringle réglable



E-BIKE / VAE 26"

Ref. 498010

résine à tringles 54mm

noir

E-BIKE / VAE 28"

Ref. 498011

résine à tringles 48mm

noir

- ✓ Tringle réglable

- ✓ Tringle réglable



TOWNY CITY 28"

Ref. 499383

paire - 28" - Noir

à tringle 46 mm

Ref. 499384

paire - 28" - Argent

à tringle 46 mm

- ✓ Poids : 293 g
- ✓ Longueur avant : 1130 mm
- ✓ Longueur arrière : 670 mm
- ✓ Largeur lame : 46 mm



Garde-boue à tringles

Polisport

TOWNY CITY 28"

Ref. 499385

paire - 28" - Noir

à tringle 51 mm

- ✓ Poids : 293 g
- ✓ Longueur avant : 1130 mm
- ✓ Longueur arrière : 670 mm
- ✓ Largeur lame : 51 mm



COLORADO CITY

Ref. 489167

paire - 28"

- ✓ Poids : 210 g
- ✓ Longueur lame avant : 565 mm
- ✓ Longueur lame arrière : 765 mm
- ✓ Largeur lame : 45 mm
- ✓ Fixation équerre réglable en acier
- ✓ Autocollants de sécurité réfléchissants



Garde-boue résine (la paire)

STRONGLIGHT

NOUVEAUTÉ

VTC / VTT 650B / 26" / 28" / 27.5" / 29"

Ref. 510718

trail 65 noir 65 mm

noir

- ✓ Poids : 360 g
- ✓ Longueur lame avant : 560 mm
- ✓ Longueur lame arrière : 660 mm
- ✓ Largeur lame : 65 mm



ZÉFAL

TRAIL

Ref. 7064

paire - 650B/700/28"/26"/27,5"/28"

- ✓ Poids : 150 g
- ✓ Fixation : Avant : par équerre en acier ajustable / Arrière : par équerre en acier ajustable et clip sur le cadre
- ✓ Largeur lame : 45 mm / 1,8"





Garde-boue résine (la paire)

Polisport

MISSISSIPI CITY 28"

Ref. 489088

paire - 28"

- ✓ Poids : 240 g
- ✓ Longueur avant : 490 mm
- ✓ Longueur arrière : 640 mm
- ✓ Largeur lame : 45 mm



Polisport

FLORIDA

Ref. 462219

paire - 28"

- ✓ Poids : 230 g
- ✓ Longueur arrière : 610 mm
- ✓ Largeur lame : 45 mm
- ✓ Fixation équerre réglable en acier + clips arrières



Sélection
CGN

Ref. 7063

paire - 28"

- ✓ Matière : Plastique PP
- ✓ Poids : 230 g
- ✓ Largeur lame : 60 mm
- ✓ Longueur lame avant : 540 mm
- ✓ Longueur lame arrière : 720 mm
- ✓ Fixation : Avant : par équerre en acier ajustable
Arrière : par équerre en acier ajustable et clip sur le cadre



Z ZEFAL

CLASSIC

Ref. 269008

paire - 20"/16"

- ✓ Poids : 185 g
- ✓ Dimensions : 500 mm x 50-55 mm
- ✓ Fixation : Avant : par équerre en acier ajustable / Arrière : par équerre en acier ajustable et clip sur le cadre
- ✓ Largeur lame : 55 mm / 20"



Garde-boue résine (la paire)

Polisport

EXPANDER KIDS

Ref. 503084
paire - 20/24"
à tringle 55 mm

- ✓ Poids : 250 g
- ✓ Longueur avant : de 440 mm à 510 mm
- ✓ Longueur arrière : de 540 mm à 570 mm
- ✓ Largeur lame : 55 mm



MISSISSIPI KIDS 24"

Ref. 499376
paire - 24"

MISSISSIPI KIDS 16" / 20"

Ref. 489087
paire - 16/20"

réf : 499376

- ✓ Poids : 217 g
- ✓ Longueur avant : 430 mm
- ✓ Longueur arrière : 530 mm
- ✓ Largeur lame : 45 mm

réf : 489087

- ✓ Poids : 188 g
- ✓ Longueur avant : 370 mm
- ✓ Longueur arrière : 445 mm
- ✓ Largeur lame : 45 mm



Ref. 499376



Ref. 489087

COLORADO JUNIOR

Ref. 489165
paire - COLORADO JUNIOR 20/24"

- ✓ Poids : 235 g
- ✓ Longueur lame avant : 430 mm
- ✓ Longueur lame arrière : 550 mm
- ✓ Largeur lame : 54 mm
- ✓ Fixation équerre réglable en acier
- ✓ Autocollants de sécurité réfléchissants



EVEREST JUNIOR

Ref. 7058
paire - 20"

Ref. 7060
paire - 24/26"

Ref. 7058

- ✓ Poids : 250 g
- ✓ Longueur arrière : 530 mm
- ✓ Largeur lame : 50 mm
- ✓ Fixation réglable en acier

Ref. 7060

- ✓ Poids : 250 g
- ✓ Longueur arrière : 610 mm
- ✓ Largeur lame : 58 mm
- ✓ Fixation réglable en acier



Ref. 7058



Ref. 7060



Garde-boue résine (la paire)



Ref. 169803

paire - 16/20"

- ✓ Matière : résine
- ✓ Poids : 110 g
- ✓ Largeur lame : 53 mm
- ✓ Longueur lame avant : 320 mm
- ✓ Longueur lame arrière : 430 mm
- ✓ Fixation : équerre en acier ajustable



Garde-boue trottinette



NOUVEAUTÉ

Ref. 504871

garde boue arrière

trottinette électrique
Wheelyoo x7 / x8



NOUVEAUTÉ

Ref. 505694

garde boue avant

trottinette électrique
Wheelyoo x7 / x8



NOUVEAUTÉ

Ref. 517812

garde boue avant

trottinette électrique
Wheelyoo x7,5

Accessoires



TRINGLE GARDE-BOUES VELO UNIVERSELLE

484378 acier argent

484379 inox argent



BAVETTES GARDE-BOUES

489077 35-48 mm noir

489078 50-54-60 mm noir



SANGLE DE FIXATION (PAIRE)

486124 pour garde-boue
DEFLECTOR/CROOZER/
DOWN TUBE ARMOR



SERRE-TRINGLES

8788 5x8 mm x1



Arrière

ZEFAL



Ref. 472655

RAIDER R50 - aluminium - noir

26/27.5/28/29"

charge maximum 27 kg

dimensions : 120 x 350 mm



Ref. 482886

RAIDER - aluminium - noir

26/27.5/28/29"

charge maximum 27 kg

compatible avec freins à disque

dimensions : 120 x 350 mm

Optimiz

Ref. 468263

aluminium - noir

26/28"

charge maximum 25 kg

renfort latéral / déport sacoches

avec porte paquet





Porte-bagages

Luggage carrier

Arrière

Sélection
CGN



Ref. 487039

aluminium - noir

24/26/28"

charge maximum 25 kg

avec porte paquet



Ref. 466765

aluminium - argent

24/26/28"

charge maximum 25 kg

avec porte paquet



Ref. 468715

aluminium - noir

24/26/28"

charge maximum 25 kg

avec porte paquet

Sélection
CGN



Ref. 484692

aluminium - noir

24/26/28"

charge maximum 25 kg

déport sacoches

avec porte paquet



Ref. 169602

acier - noir

26/28"

charge maximum 25 kg

avec porte paquet

Sélection
CGN



Ref. 328474

aluminium - noir

26/28"

charge maximum 25 kg

avec porte paquet

PNEUMATIQUES

ROUES

TRANSMISSION

FREINAGE

PÉRIPHÉRIQUES

ATELIER

ACCESSOIRES

ÉLECTRONIQUE

ÉQUIPEMENTS
DU CYCLISTE

Avant

ZEFAL



Ref. 472656

RAIDER - aluminium - noir

Fixation sur fourche Ø25 à 42 mm

charge maximum 2x9 kg

compatible avec freins à disque

dimensions : 300 x 295 mm

Optimiz



Ref. 487042

acier - noir

26"

charge maximum 10 kg

Sélection
CGN

Ref. 493212

TRADI porteur - acier - noir mat

26/28"

charge maximum 10 kg



Sélection
CGN



Ref. 491135

acier - noir

24/26/28"

tube Ø16 mm

surface de chargement 30x30 cm

charge maximum 10 kg



Ref. 491136

acier - noir avec fond bois de hêtre

24/26/28"

tube Ø16 mm

surface de chargement 30x30 cm

charge maximum 10 kg



Porte-bagages

Luggage carrier

PNEUMATIQUES

ROUES

TRANSMISSION

FREINAGE

PÉRIPHÉRIQUES

ATELIER

ACCESSOIRES

ÉLECTRONIQUE

ÉQUIPEMENTS
DU CYCLISTE

Arrière tige de selle

ZEFAL



Ref. 489365

RAIDER 30 - aluminium - noir

fixation tige de selle Ø25.4 à 31.8 mm

charge maximum 10 kg

avec rangement sous plate-forme - départ
sacoches

dimensions : 120 x 335 mm

Sélection
CGN



Ref. 484693

aluminium - noir

universel

charge maximum 10 kg

déport sacoches

avec garde-boue

Accessoires

Optimiz

SANDOWS/TENDEURS ROND

4986 8 mmx0.60 m x2

4987 8 mmx0.80 m x2

4988 9 mmx1.00 m x2

170000 10 mmx1.00 m x2

4989 10 mmx1.20 m x2

485382 60 mmx1.00 m x5

485383 9mm x 80 cm x2

485381 60 cm x 0.09 cm

485380 80 cm x 0.18 cm



Ref. 4986



Ref. 4987



Ref. 4988



Ref. 170000



Ref. 4989

Optimiz

SANDOWS/TENDEURS FILET

490062 380 x 380 mm Ø 4 mm 6 crochets

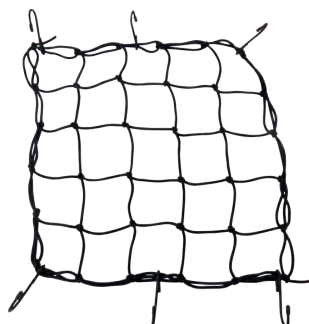

Sacoches porte-bagages à pont



Ref. 505655

BLUE STRIPES JOLI DOUBLE blanc/bleu - 34 litres

380x290x160 mm x2

1700 g

Polyester hydrofuge



Ref. 502499

BASIC CANVAS CAMPING noir - 66 litres

430x350x220 mm x2

2200 g

Toile hydrofuge



Ref. 502498

BASIC CANVAS DE LUXE noir - 46 litres

390x330x180 mm x2

1900 g

Toile hydrofuge



Sacoches porte-bagages à pont



NOUVEAUTÉ

Ref. 507531

VIGO noir mik - 37 litres

310x400x150 mm x2

1600 g

Polyester hydrofuge



NOUVEAUTÉ

Ref. 515872

VIGO gris - 37 litres

310x400x150 mm x2

1600 g

Polyester hydrofuge



NOUVEAUTÉ

Ref. 515873

VIGO gris racktime - 37 litres

310x400x150mm x2

1600 g

Polyester hydrofuge



NOUVEAUTÉ

Ref. 515874

VIGO gris mik - 37 litres

310x400x150mm x2

1600 g

Polyester hydrofuge



NOUVEAUTÉ

Ref. 520689

VIGO noir atran - 37 litres

310x400x150mm x2

1600 g

Polyester hydrofuge

- ✓ Sac double / Sacoche à pont
- ✓ Sac de sport en polyester imperméable
- ✓ 2 compartiments principaux / 2 compartiments latéraux velcros 2 poches latérales élastiques
- ✓ Bandes réfléchissantes
- ✓ 37 litres | 31 x 40 x 15 cm (x2)
- ✓ Poids : 1600 g

Sacoques porte-bagages à pont



NOUVEAUTÉ

Ref. 509953

sports noir - 30 litres

290x390x160 mm x2

1490 g

Polyester hydrofuge



NOUVEAUTÉ

Ref. 509954

sports noir racktime - 30 litres

290x390x160 mm x2

1490 g

Polyester hydrofuge



NOUVEAUTÉ

Ref. 509955

sports noir mik - 30 litres

290x390x160 mm x2

1490 g

Polyester hydrofuge



NOUVEAUTÉ

Ref. 520702

sports noir racktime 2 - 30 litres

290x390x160 mm x2

1490 g

Polyester hydrofuge

✓ Le double sac de vélo Sports Double Racktime a l'aspect sportif et est fabriqué en polyester imperméable. Il est également doté d'une housse de pluie qui protège vos affaires contre les fortes averses ! Le sac est doté d'un adaptateur Snapit prémonté qui s'adapte aux porte-bagages Racktime, quelle qu'en soit la largeur. Il s'attache en un seul clic au porte-bagages Racktime et s'enlève en un tournemain. Le sac possède 2 grands compartiments principaux mais aussi de plus petits compartiments supplémentaires pour que vous puissiez facilement emporter toutes vos affaires !



Sacoches porte-bagages à pont



NOUVEAUTÉ

Ref. 509963



NOUVEAUTÉ

Ref. 509964



NOUVEAUTÉ

Ref. 515875

ODENSE double 39 litres	ODENSE double 39 litres	ODENSE double MIK 39 litres
340x380x160 mm x2	340x380x160 mm x2	340x380x160 mm x2
noir	kaki	noir mik
2100 g	2100 g	2400 g
Polyester hydrofuge	Polyester hydrofuge	Polyester hydrofuge



NOUVEAUTÉ

Ref. 515876



NOUVEAUTÉ

Ref. 515877



NOUVEAUTÉ

Ref. 515878



NOUVEAUTÉ

Ref. 520655

ODENSE double MIK 39 litres	ODENSE double racktime 39 litres	ODENSE double racktime 39 litres	ODENSE double 39 litres
340x380x160 mm x2	340x380x160 mm x2	340x380x160 mm x2	340x380x160 mm x2
kaki mik	noir racktime	kaki racktime	rouille
2400 g	2400 g	2400 g	2400 g
Polyester hydrofuge	Polyester hydrofuge	Polyester hydrofuge	Polyester hydrofuge

✓ L'Odense double est une sacoche à vélo double fabriquée dans un matériau particulièrement résistant. Cette sacoche dispose de deux vastes compartiments principaux et vous permet d'emporter plein de choses. Avec fermeture à crochet réglable. Vous attachez la sacoche au porte-bagages par des lanières. Ce sac convient donc à presque tous les vélos, y compris les vélos électriques. Une fois fixée, elle se trouve en toute sécurité sur le porte-bagage. Si la double Odense doit être placée plus en arrière sur le porte-bagage, ou si elle est lourdement chargée, utilisez alors une entretoise New Loox pour éviter que la sacoche ne frotte la roue. Insérez l'entretoise dans les bandes d'insertion situées au dos du sac. Grâce aux plaques en plastique que vous glissez dans le fond et sur les côtés, il est robuste et conserve sa forme. De cette façon, vous pouvez facilement mettre vos affaires dans le sac ! Grand sac de vélo solide.

Sacoches porte-bagages à pont



NOUVEAUTÉ

Ref. 515881

Racktime VARO double pannier - 40 litres

noir 100% étanche

280 x 430 x 170 mm x2

1450 g

Nylon imperméable



NOUVEAUTÉ

Ref. 515882

MIK VARO double pannier - 40 litres

noir 100% étanche

280 x 430 x 170 mm x2

1450 g

Nylon imperméable



NOUVEAUTÉ

Ref. 509972

Racktime VARO double pannier - 40 litres

gris 100% étanche

280 x 430 x 170 mm x2

1450 g

Nylon imperméable



NOUVEAUTÉ

Ref. 509973

MIK VARO double pannier - 40 litres

gris 100% étanche

280 x 430 x 170 mm x2

1450 g

Nylon imperméable

✓ Où que vous alliez en vélo, avec cette sacoche Varo vous pouvez être assuré que vos affaires resteront au sec jusqu'à destination. La sacoche, fabriquée en polyester 420D, ne comporte aucune couture et se ferme par boucle. Voilà pourquoi cette sacoche convient au véritable « cycliste par vents et marées » ! Son vaste compartiment central de 40 litres vous permet d'emporter de nombreuses affaires. En outre, l'intérieur du sac comporte des deux côtés un petit compartiment supplémentaire. Les 4 poches latérales conviennent pour de petits objets.



Sacoches porte-bagages à pont



NOUVEAUTÉ

Ref. 509982

JOLI NOMI - 37 litres

380x300x180 mm x2

rouge

1400 g

Polyester hydrofuge



NOUVEAUTÉ

Ref. 520677

JOLI NOMI - 37 litres

380x300x180 mm x2

noir

1400 g

Polyester hydrofuge



NOUVEAUTÉ

Ref. 520678

JOLI NOMI - 37 litres

380x300x180 mm x2

bleu

1400 g

Polyester hydrofuge



NOUVEAUTÉ

Ref. 520679

JOLI NOMI - 37 litres

380x300x180 mm x2

gris

1400 g

Polyester hydrofuge



NOUVEAUTÉ

Ref. 520680

JOLI NOMI - 37 litres

380x300x180 mm x2

noir mik

1400 g

Polyester hydrofuge

✓ L'Odense double est une sacoche à vélo double fabriquée dans un matériau particulièrement résistant. Cette sacoche dispose de deux vastes compartiments principaux et vous permet d'emporter plein de choses. Avec fermeture à crochet réglable. Vous attachez la sacoche au porte-bagages par des lanières. Ce sac convient donc à presque tous les vélos, y compris les vélos électriques. Une fois fixée, elle se trouve en toute sécurité sur le porte-bagage. Si la double Odense doit être placée plus en arrière sur le porte-bagage, ou si elle est lourdement chargée, utilisez alors une entretoise New Loox pour éviter que la sacoche ne frotte la roue. Insérez l'entretoise dans les bandes d'insertion situées au dos du sac. Grâce aux plaques en plastique que vous glissez dans le fond et sur les côtés, il est robuste et conserve sa forme. De cette façon, vous pouvez facilement mettre vos affaires dans le sac ! Grand sac de vélo solide.

Sacoches porte-bagages à pont



NOUVEAUTÉ
Ref. 509983

FIORI NOMI - 30 litres
370x330x125 mm x2
noir
900 g
Polyester hydrofuge



NOUVEAUTÉ
Ref. 509985

FIORI NOMI - 30 litres
370x330x125 mm x2
rouge
900 g
Polyester hydrofuge



NOUVEAUTÉ
Ref. 520682

FIORI NOMI - 30 litres
370x330x125 mm x2
bleu
900 g
Polyester hydrofuge



NOUVEAUTÉ
Ref. 520683

FIORI NOMI - 30 litres
370x330x125 mm x2
gris
900 g
Polyester hydrofuge

✓ Le sac Fiori Double est en polyester imperméable et résiste donc sans problèmes aux averses légères. Le rabat se ferme aisément et rapidement à l'aide des clips de fermeture, et les éléments réfléchissants vous rendent bien visible dans l'obscurité. Vous pouvez utiliser les sangles avec le sac.



Sacoches porte-bagages à pont



NOUVEAUTÉ

Ref. 509986

ALBA SELO - 34 litres

320x350x160 mm x2

noir

1650 g

Polyester hydrofuge

✓ Le double sac de vélo Alba Double est en polyester imperméable et résiste ainsi aux averses légères. Le rabat retombe bien sur le sac et le referme convenablement. Le sac se ferme à l'aide de boutons poussoirs. Le sac comprend un grand compartiment principal ainsi qu'un compartiment supplémentaire avant à tirette. Les éléments réfléchissants dont sont dotées toutes les faces du sac vous rendent bien visible dans l'obscurité.



NOUVEAUTÉ

Ref. 515843

JOLI FOREST - 37 litres

380x300x180 mm x2

gris

1400 g

Polyester hydrofuge



NOUVEAUTÉ

Ref. 515844

JOLI FOREST - 37 litres

380x300x180 mm x2

bleu

1400 g

Polyester hydrofuge



NOUVEAUTÉ

Ref. 515845

JOLI FOREST - 37 litres

380x300x180 mm x2

rouge

1400 g

Polyester hydrofuge

✓ Ce sac double moderne égaye chaque vélo ! Le sac Joli Double est en polyester imperméable et résiste donc sans problèmes aux averses légères. Le rabat se referme facilement et rapidement avec l'attache velcro et, comme le sac possède un compartiment à tirette supplémentaire, vous transportez sans efforts toutes vos affaires. Les éléments réfléchissants situés sur les deux faces du sac vous rendent bien visible dans l'obscurité. Matériel : Polyester hydrofuge

Sacoches porte-bagages à pont



NOUVEAUTÉ

Ref. 515852



NOUVEAUTÉ

Ref. 515853



NOUVEAUTÉ

Ref. 515854

FIORI FOREST - 30 litres	FIORI FOREST - 30 litres	FIORI FOREST - 30 litres
370x330x125 mm x2	370x330x125 mm x2	370x330x125 mm x2
gris	bleu	rouge
900 g	900 g	900 g
Polyester hydrofuge	Polyester hydrofuge	Polyester hydrofuge

✓ Le sac Fiori Double est en polyester imperméable et résiste donc sans problèmes aux averses légères. Le rabat se ferme aisément et rapidement à l'aide des clips de fermeture, et les éléments réfléchissants vous rendent bien visible dans l'obscurité. Vous pouvez utiliser les sangles avec le sac.



NOUVEAUTÉ

Ref. 515858



NOUVEAUTÉ

Ref. 515859



NOUVEAUTÉ

Ref. 515860

MONDI JOY IVY - 38 litres	MONDI JOY IVY - 38 litres	MONDI JOY IVY - 38 litres
370x320x160 mm x2	370x320x160 mm x2	370x320x160 mm x2
noir	beige	gris
1770 g	1770 g	1770 g
Polyester hydrofuge	Polyester hydrofuge	Polyester hydrofuge



Sacoches porte-bagages à pont



NOUVEAUTÉ

Ref. 515861

MONDI JOY IVY RACKTIME - 38 litres

370x320x160 mm x2

noir racktime

1770 g

Polyester hydrofuge



NOUVEAUTÉ

Ref. 515862

MONDI JOY IVY RACKTIME- 38 litres

370x320x160 mm x2

beige racktime

1770 g

Polyester hydrofuge



NOUVEAUTÉ

Ref. 515863

MONDI JOY IVY RACKTIME - 38 litres

370x320x160 mm x2

gris racktime

1770 g

Polyester hydrofuge



NOUVEAUTÉ

Ref. 515864

MONDI JOY IVY MIK - 38 litres

370x320x160 mm x2

noir mik

1770 g

Polyester hydrofuge



NOUVEAUTÉ

Ref. 515865

MONDI JOY IVY MIK - 38 litres

370x320x160 mm x2

beige mik

1770 g

Polyester hydrofuge



NOUVEAUTÉ

Ref. 515866

MONDI JOY IVY MIK - 38 litres

370x320x160 mm x2

gris mik

1770 g

Polyester hydrofuge

✓ Le Mondy Joy peut tout faire ! Travailler, faire du sport et, entre temps, faire une course... Avec ce double sac de vélo spacieux, vous emportez tout très facilement ! Sous le rabat du sac sont dissimulés 2 compartiments zippés supplémentaires, et le sac est doté de 2 grands compartiments principaux. Le sac est disponible dans l'imprimé élégant Ivy en gris, noir ou noyer ou en matière rembourrée Quilted tendance surpiquée en noir ou gris.

Sacoques porte-bagages à pont



NOUVEAUTÉ

Ref. 515869



NOUVEAUTÉ

Ref. 515870

MONDI JOY QUILTED I - 38 litres	MONDI JOY QUILTED I - 38 litres
370x320x170 mm x2	370x320x170 mm x2
noir uni	gris uni
1770 g	1770 g
Polyester hydrofuge	Polyester hydrofuge

✓ Le Mondy Joy peut tout faire ! Travailler, faire du sport et, entre temps, faire une course... Avec ce double sac de vélo spacieux, vous emportez tout très facilement ! Sous le rabat du sac sont dissimulés 2 compartiments zippés supplémentaires, et le sac est doté de 2 grands compartiments principaux.



NOUVEAUTÉ

Ref. 515879



NOUVEAUTÉ

Ref. 515880



NOUVEAUTÉ

Ref. 520704

NOVA double MIK - 32 litres	NOVA double MIK - 32 litres	NOVA double MIK - 32 litres
350x350x150 mm x2	350x350x150 mm x2	350x350x150 mm x2
noir	gris	noir
2100 g	2100 g	2100 g
Polyester hydrofuge	Polyester hydrofuge	Polyester hydrofuge

✓ Le double sac Nova Double est élégant et fabriqué en polyester imperméable. Ce sac possède 2 compartiments principaux spacieux et 3 compartiments supplémentaires zippés. Le sac est doté d'un adaptateur MIK prémonté. Il s'attache en un seul clic au porte-bagages MIK et s'enlève en un tournemain. Le sac est doté d'un clip de fermeture et, pour votre sécurité, de bandes réfléchissantes.



Sacoches porte-bagages à pont



NOUVEAUTÉ

Ref. 520665

ALBA BAMBOO - 42 litres

370x370x170 mm x2

noir

1650 g

Polyester hydrofuge



NOUVEAUTÉ

Ref. 520666

ALBA BAMBOO - 42 litres

370x370x170 mm x2

sable

1650 g

Polyester hydrofuge



NOUVEAUTÉ

Ref. 520667

ALBA BAMBOO - 42 litres

370x370x170 mm x2

vert

1650 g

Polyester hydrofuge



NOUVEAUTÉ

Ref. 520668

ALBA BAMBOO MIK - 42 litres

370x370x170 mm x2

noir

1650 g

Polyester hydrofuge



NOUVEAUTÉ

Ref. 520669

ALBA BAMBOO MIK - 42 litres

370x370x170 mm x2

sable

1650 g

Polyester hydrofuge



NOUVEAUTÉ

Ref. 520670

ALBA BAMBOO MIK - 42 litres

370x370x170 mm x2

vert

1650 g

Polyester hydrofuge

Sacoches porte-bagages à pont



Ref. 505658



Ref. 505657

NOVA DOUBLE - 32 litres	NOVA DOUBLE - 32 litres
350x350x150 mm x2	350x350x150 mm x2
gris	noir
2000 g	2000 g
Polyester hydrofuge	Polyester hydrofuge



Ref. 505660



Ref. 505659

NOVA DOUBLE RACKTIME - 32 litres	NOVA DOUBLE RACKTIME - 32 litres
350x350x150 mm x2	350x350x150 mm x2
gris	noir
2200 g	2200 g
Polyester hydrofuge	Polyester hydrofuge



Sacoches porte-bagages à pont



Ref. 505662

NOVA DOUBLE détachable - 32 litres

350X350X150 mm x2

gris

2300 g

Polyester hydrofuge



Ref. 505661

NOVA DOUBLE détachable - 32 litres

350X350X150 mm x2

noir

2300 g

Polyester hydrofuge



Ref. 502492

BASIC SUPERIOR MAXI - 42 litres

360x320x180 mm x2

noir

1900 g

Polyester hydrofuge



Ref. 501557

BASIC SUPERIOR MIDI - 27 litres

320x300x140 mm x2

noir

1780 g

Polyester hydrofuge

Sacoches porte-bagages à pont



Ref. 502422

VIGO RACKTIME - 37 litres

310x400x150 mm x2

noir

1600 g

Polyester hydrofuge



Ref. 503187

ORIGIN DOUBLE - 39 litres

375x340x155 mm x2

noir

2400 g

Polyester hydrofuge



Ref. 502465

ORIGIN HYBRIDE - 39 litres

360x330x150 mm x2

gris

2400 g

Polyester hydrofuge



Ref. 501544

ORIGIN HYBRIDE - 39 litres

360x330x150 mm x2

noir

2400 g

Polyester hydrofuge



Bagagerie - Sacoches à pont

Baggage

Sacoches porte-bagages à pont



Ref. 502455

AVERO - 25 litres

320x330x130 mm x2

noir

1160 g

Polyester hydrofuge



Ref. 501541

AVERO RACKTIME - 25 litres

320x330x130 mm x2

noir

1550 g

Polyester hydrofuge



Ref. 501537

AVERO DETACHABLE - 25 litres

320x330x130 mm x2

noir

1160 g

Polyester hydrofuge



Ref. 480840

noir - (+/- 40l)

2 sacoches (paire)

360x100x320 mm x2

1130 g

Polyester hydrofuge



Ref. 493894

noir/rouge - 100% étanche

2 sacoches (paire)

360x130x320 mm x2

1490 g

Nylon imperméable

PNEUMATIQUES

ROUES

TRANSMISSION

FREINAGE

PÉRIPHÉRIQUES

ATELIER

ACCESSOIRES

ÉLECTRONIQUE

ÉQUIPEMENTS
DU CYCLISTE

Sacoques porte-bagages cavalières



NOUVEAUTÉ

Ref. 520693

FELLINI - 18 litres

400x320x150 mm

noir

1900 g

cuir



NOUVEAUTÉ

Ref. 520695

FELLINI - 18 litres

400x320x150 mm

cognac

1900 g

cuir



Sacoques porte-bagages cavalières



NOUVEAUTÉ
Ref. 520697

LEATHER VERLA - 21 litres

340x440x180 mm

noir

2600 g

cuir



NOUVEAUTÉ
Ref. 520699

LEATHER VERLA - 21 litres

340x440x180 mm

cognac

2600 g

cuir



NOUVEAUTÉ
Ref. 520700

LEATHER CALI - 17 litres

410x400x180 mm

noir

1800 g

cuir



NOUVEAUTÉ
Ref. 512709

LEATHER CALI - 17 litres

410x400x180 mm

cognac

1800 g

cuir

PNEUMATIQUES

ROUES

TRANSMISSION

FREINAGE

PÉRIPHÉRIQUES

ATELIER

ACCESSOIRES

ÉLECTRONIQUE

ÉQUIPEMENTS
DU CYCLISTE





Sacoques cavalières



NOUVEAUTÉ

Ref. 520671



NOUVEAUTÉ

Ref. 520672



NOUVEAUTÉ

Ref. 520673

CAMELLA BAMBOO - 24.5 litres	CAMELLA BAMBOO - 24.5 litres	CAMELLA BAMBOO - 24.5 litres
360x360x190 mm	360x360x190 mm	360x360x190 mm
noir	sable	vert
980 g	980 g	980 g
Polyester hydrofuge	Polyester hydrofuge	Polyester hydrofuge



NOUVEAUTÉ

Ref. 520674



NOUVEAUTÉ

Ref. 520675



NOUVEAUTÉ

Ref. 520676

BARI BAMBOO - 13 litres	BARI BAMBOO - 13 litres	BARI BAMBOO - 13 litres
370x260x180 mm	370x260x180 mm	370x260x180 mm
noir	sable	vert
960 g	960 g	960 g
Polyester hydrofuge	Polyester hydrofuge	Polyester hydrofuge

Sacoches porte-bagages cavalières



NOUVEAUTÉ

Ref. 509951



NOUVEAUTÉ

Ref. 509952

SPORTS REAR RIDER - 16 litres	SPORTS LOW RIDER - 11 litres
290x390x150 mm	240x330x140 mm
noir	noir
850 g	650 g
Polyester hydrofuge	Polyester hydrofuge

✓ Grâce à la housse de pluie intégrée à un petit compartiment au fond du sac, le sac est imperméable. Vous ne perdrez donc plus jamais la housse ! Le sac Rear Rider est en outre muni de nombreux compartiments supplémentaires et d'une bandoulière amovible. Pour votre sécurité, il est bien entendu doté d'éléments réfléchissants, et les crochets R & K réglables permettent d'attacher fermement le sac à votre porte-bagages.



NOUVEAUTÉ

Ref. 509961



NOUVEAUTÉ

Ref. 509962



NOUVEAUTÉ

Ref. 520654

ODENSE SINGLE - 17.5 litres	ODENSE SINGLE - 17.5 litres	ODENSE SINGLE - 17.5 litres
320x380x160 mm	320x380x160 mm	320x380x160 mm
noir	kaki	rouille
1350 g	1350 g	1350 g
Polyester hydrofuge	Polyester hydrofuge	Polyester hydrofuge

✓ L'Odense single est une sacoche simple fabriquée dans un matériau très solide. Elle est facilement amovible et peut être utilisée comme sac à bandoulière. La sacoche comprend un vaste compartiment principal, 2 compartiments zippés supplémentaires et 2 petites poches. Cette sacoche se ferme avec une fermeture à crochet réglable et se fixe à l'arrière de votre vélo au moyen de crochets en plastique New Loox. Cette sacoche convient à presque tous les vélos, y compris les vélos électriques. Pour une meilleure fixation, vous pouvez attacher la sacoche avec le velcro situé entre les crochets. Lorsque vous retirez la sacoche du vélo, il suffit de couvrir les crochets avec une pochette zippée. Ainsi, vous ne serez plus gêné par les crochets et le sac ressemblera à un sac à bandoulière ordinaire ! Grand sac de vélo solide.



Sacoches porte-bagages cavalières



NOUVEAUTÉ
Ref. 509965



NOUVEAUTÉ
Ref. 509966



NOUVEAUTÉ
Ref. 520657

ODENSE BACKPACK - 18 litres	ODENSE BACKPACK - 18 litres	ODENSE BACKPACK - 18 litres
300x430x170 mm	300x430x170 mm	300x430x170 mm
noir	kaki	rouille
1200 g	1200 g	1200 g
Polyester hydrofuge	Polyester hydrofuge	Polyester hydrofuge

✓ Le sac à dos Odense est un sac à dos pratique et robuste, avec une poche extérieure spéciale pour ordinateur portable 16" (40 x 28 cm). Idéal pour les trajets domicile-travail. Grâce à la housse recouvrant les bretelles, le sac reste propre et les bretelles ne risquent pas de se glisser entre les rayons. Outre un compartiment pour ordinateur portable, le sac dispose d'un grand compartiment principal, de deux spacieux compartiments zippés et de trois petites poches. Le sac à vélo est fixé au porte-bagages à l'aide des crochets en plastique New Loox. Avec une bande Velcro, vous fixez la sacoche supplémentaire latéralement sur le porte-bagages. Une fois les crochets couverts, le sac ressemble à un sac à dos classique ! Convient aux vélos électriques.



NOUVEAUTÉ
Ref. 520658



NOUVEAUTÉ
Ref. 520659



NOUVEAUTÉ
Ref. 520660

ODENSE SHOPPER KOTA - 24 litres	ODENSE SHOPPER KOTA - 24 litres	ODENSE SHOPPER KOTA - 24 litres
450x360x180 mm	450x360x180 mm	450x360x180 mm
rouille	noir	kaki
1130 g	1130 g	1130 g
Polyester hydrofuge	Polyester hydrofuge	Polyester hydrofuge

Sacoques porte-bagages cavalières



NOUVEAUTÉ

Ref. 509967

VARO SINGLE - 20 litres

280x430x170 mm

gris 100% étanche

770 g

Nylon imperméable



NOUVEAUTÉ

Ref. 509968

VARO BACKPACK - 22 litres

290x500x150 mm

gris 100% étanche

1330 g

Nylon imperméable



NOUVEAUTÉ

Ref. 509969

VARO MESSENGER gris - 15 litres

390x300x130 mm

gris 100% étanche

1310 g

Nylon imperméable

✓ Comme il est en nylon 100 % imperméable, le sac convient parfaitement au véritable cycliste « résistant à toutes conditions météo ».
La fermeture à enroulement pratique empêche la pluie de mouiller le sac.



Sacoques porte-bagages cavalières



NOUVEAUTÉ
Ref. 509974

TENDO NOMI - 21 litres
340x440x180 mm
noir
700 g
Polyester hydrofuge

✓ Le sac à main pour vélo Tendo est très tendance et arbore des motifs joyeux. Il est en polyester imperméable. Le Tendo comprend 1 compartiment principal muni d'une poche intérieure et avant supplémentaire à tirette, ce qui vous permet de transporter facilement toutes vos affaires en vélo. Après usage, vous pouvez recouvrir les crochets permettant de le fixer au porte-bagages, de sorte que le Tendo n'ait plus l'air d'un sac de vélo. Les longues bandoulières vous permettent de le passer facilement par-dessus l'épaule.



NOUVEAUTÉ
Ref. 509979

LILLY NOMI - 18 litres
350x320x160 mm
rouge
1130 g
Polyester hydrofuge

✓ Le sac Lilly est un sac à commissions très pratique, fabriqué en polyester imperméable. Il possède un compartiment principal spacieux et 3 compartiments avant plus petits. Les crochets sont soigneusement dissimulés dans une poche à tirette, et le logo réfléchissant vous rend bien visible dans l'obscurité.



NOUVEAUTÉ
Ref. 520662

ALBA SINGLE BAMBOO - 21 litres
370x370x170 mm
noir
940 g
Polyester hydrofuge



NOUVEAUTÉ
Ref. 520663

ALBA SINGLE BAMBOO - 21 litres
370x370x170 mm
sable
940 g
Polyester hydrofuge



NOUVEAUTÉ
Ref. 520664

ALBA SINGLE BAMBOO - 21 litres
370x370x170 mm
vert
940 g
Polyester hydrofuge

Sacoques porte-bagages cavalières



NOUVEAUTÉ

Ref. 509990

BARI SELO - 13 litres

370x260x180 mm

noir

960 g

Polyester hydrofuge

✓ Le sac en bandoulière Bari a l'aspect sportif tout en étant élégant, et peut également servir de sac de weekend / de sport compact. La bandoulière est adaptable et le sac contient non seulement un grand compartiment principal, mais aussi plusieurs petits compartiments pratiques. Bien entendu, pour votre sécurité, il est également doté d'éléments réfléchissants qui vous rendent visibles dans l'obscurité. Après usage, vous rangez les crochets dans le compartiment zippé.



NOUVEAUTÉ

Ref. 515846

TENDO FOREST - 21 litres

340x440x180 mm

gris

700 g

Polyester hydrofuge



NOUVEAUTÉ

Ref. 515847

TENDO FOREST - 21 litres

340x440x180 mm

bleu

700 g

Polyester hydrofuge



NOUVEAUTÉ

Ref. 515848

TENDO FOREST - 21 litres

340x440x180 mm

rouge

700 g

Polyester hydrofuge



Sacoques porte-bagages cavalières



NOUVEAUTÉ

Ref. 520687



NOUVEAUTÉ

Ref. 520688

TENDO NOMI - 21 litres	TENDO NOMI - 21 litres
340x440x180 mm	340x440x180 mm
bleu	gris
700 g	700 g
Polyester hydrofuge	Polyester hydrofuge

✓ Le sac à main pour vélo Tendo est très tendance et arbore des motifs joyeux. Il est en polyester imperméable. Le Tendo comprend 1 compartiment principal muni d'une poche intérieure et avant supplémentaire à tirette, ce qui vous permet de transporter facilement toutes vos affaires en vélo. Après usage, vous pouvez recouvrir les crochets permettant de le fixer au porte-bagages, de sorte que le Tendo n'ait plus l'air d'un sac de vélo. Les longues bandoulières vous permettent de le passer facilement par-dessus l'épaule.



NOUVEAUTÉ

Ref. 515849



NOUVEAUTÉ

Ref. 515850



NOUVEAUTÉ

Ref. 515851

LILLY FOREST - 18 litres	LILLY FOREST - 18 litres	LILLY FOREST - 18 litres
350x320x160 mm	350x320x160 mm	350x320x160 mm
gris	bleu	rouge
1130 g	1130 g	1130 g
Polyester hydrofuge	Polyester hydrofuge	Polyester hydrofuge

✓ Le sac Lilly est un sac à commissions très pratique, fabriqué en polyester imperméable. Il possède un compartiment principal spacieux et 3 compartiments avant plus petits. Les crochets sont soigneusement dissimulés dans une poche à tirette, et le logo réfléchissant vous rend bien visible dans l'obscurité.

Sacoques porte-bagages cavalières



NOUVEAUTÉ

Ref. 515855



NOUVEAUTÉ

Ref. 515856



NOUVEAUTÉ

Ref. 515857

MONDI JOY IVY - 18.5 litres	MONDI JOY IVY - 18.5 litres	MONDI JOY IVY - 18.5 litres
360x320x160 mm	360x320x160 mm	360x320x160 mm
noir	beige	gris
1200 g	1200 g	1200 g
Polyester hydrofuge	Polyester hydrofuge	Polyester hydrofuge

✓ Le Mondi Joy peut tout faire ! Travailler, faire du sport et, entre temps, faire une course... avec ce sac en bandoulière spacieux, vous emportez tout très facilement ! Le sac possède 3 compartiments intérieurs supplémentaires et un grand compartiment principal. La bandoulière est réglable et amovible et, pour votre sécurité, le sac dispose des deux côtés d'éléments réfléchissants.



NOUVEAUTÉ

Ref. 515867



NOUVEAUTÉ

Ref. 515868

MONDI JOY QUILTED - 18.5 litres	MONDI JOY QUILTED - 18.5 litres
360x320x160 mm	360x320x160 mm
noir	gris
1200 g	1200 g
Polyester hydrofuge	Polyester hydrofuge



Sacoques porte-bagages cavalières



NOUVEAUTÉ

Ref. 515871

VIGO - 18.5 litres

310x400x150 mm

gris

1200 g

Polyester hydrofuge



- ✓ Sac bandoulière / Sacoche cavalière Sac de sport en polyester imperméable
- ✓ Un compartiment principal et un compartiment zippés
- ✓ 1 poche latérales et 2 poches zippées
- ✓ Housse de pluie et bandes réfléchissantes
- ✓ Équipé de crochets de montage R & K réglables
- ✓ Bandoulière réglable et amovible. 18,5 litres | 31 x 40 x 15 cm
- ✓ Poids : 1200 g



NOUVEAUTÉ

Ref. 520684

SHOPPER KOTA NOMI - 24 litres

450x360x180 mm

noir

1130 g

Polyester hydrofuge



NOUVEAUTÉ

Ref. 520685

SHOPPER KOTA NOMI - 24 litres

450x360x180 mm

bleu

1130 g

Polyester hydrofuge



NOUVEAUTÉ

Ref. 520686

SHOPPER KOTA NOMI - 24 litres

450x360x180 mm

gris

1130 g

Polyester hydrofuge

Sacoches porte-bagages cavalières



Ref. 505654

BLUE STRIPES TOSCA bleu/blanc 16 litres

380x280x155 mm

1070 g

Polyester hydrofuge



Ref. 505666

NOVA CAMELLA - 24.5 litres

360x360x190 mm

gris

980 g

Polyester hydrofuge



Ref. 505665

NOVA CAMELLA - 24.5 litres

360x360x190 mm

noir

980 g

Polyester hydrofuge



Ref. 505668

NOVA POSTINO - 18 litres

390x300x160 mm

gris

970 g

Cotton / Polyester hydrofuge



Ref. 505667

NOVA POSTINO - 18 litres

390x300x160 mm

noir

970 g

Cotton / Polyester hydrofuge



Sacoques porte-bagages cavalières



Ref. 505664

NOVA SINGLE - 16 litres

350x350x150 mm

gris

1300 g

Polyester hydrofuge



Ref. 505663

NOVA SINGLE - 16 litres

350x350x150 mm

noir

1300 g

Polyester hydrofuge



Ref. 502419

VIGO - 18.5 litres

310x400x150 mm

bleu

1200 g

Polyester hydrofuge



Ref. 502418

VIGO - 18.5 litres

310x400x150 mm

noir

1200 g

Polyester hydrofuge

Sacoches porte-bagages cavalières



+ PRODUIT

Collection
100% étanche



Ref. 501446

VARO - 20 litres

280x430x170 mm - 100% étanche

noir

770 g

Nylon imperméable



Ref. 501447

VARO BACKPACK - 22 litres

290x500x150 - 100% étanche

noir

1330 g

Nylon imperméable



Ref. 502483

VARO MESSENGER - 15 litres

390x300x130 mm - 100% étanche

noir

1310 g

Nylon imperméable



Ref. 502462

ORIGIN - 17 litres

350x330x150 mm

noir

1230 g

Polyester hydrofuge



Sacoches porte-bagages cavalières



Ref. 501535

AVERO - 12.5 litres

320x330x130 mm

noir

740 g

Polyester hydrofuge



Ref. 502484

BASIC SAC DE COURSE - 24 litres

350x400x160 mm

noir

1340 g

Polyester hydrofuge



Ref. 502485

BASIC Sacoche SIMPLE - 13 litres

360x265x140 mm

noir

1350 g

Polyester hydrofuge



Ref. 501555

BASIC Sacoche SIMPLE - 20 litres

410x300x160 mm

noir

1370 g

Polyester hydrofuge



KHEAX

BIKE ACCESSORIES





Sacoche vélo porte-bagage



Ref. 517029

ASPIN - 27 litres déplié/23 litres plié
30x52x17 cm déplié/30x45x17cm plié
Noir avec bandes réfléchissantes
1400 g
Polyester 500D/TPU, revêtement PVC imperméable, dos renforcé

- ✓ **Fixation** : Porte-bagage (2 crochets automatique haut, 1 attache réglable bas)
- ✓ **Rangement** : 1 poche extérieure avant velcro
1 pochette intérieure fixe zippée
1 pochette double intérieure (dont 1 zippée) détachable par pression
- ✓ **Fermeture** : Clips ajustables (avant et latérales)
- ✓ **Transport à la main** : Poignée et bandoulière



Ref. 517031

VENTOUX - 31 litres déplié/23 litres plié
30x61x17 cm déplié/30x45x17 cm plié
Noir avec bandes réfléchissantes
1460 g
Polyester 500D/TPU, revêtement PVC imperméable, dos renforcé

- ✓ **Fixation** : Porte-bagage (2 crochets + 1 velcro haut, 1 velcro bas)
- ✓ **Dimension** :
- ✓ **Rangement** : 1 poche extérieure avant zippée
1 pochette double intérieure détachable par velcro
1 pochette double intérieure détachable par pression
- ✓ **Fermeture** : Clips ajustables (avant et latérales)
- ✓ **Transport à la main** : Poignée, bandoulière et sac à dos



Ref. 517030

IZOARD - 30 litres déplié/22 litres plié
30x60x17 cm déplié/30x43x17 cm plié
Noir avec bandes réfléchissantes
1390 g
Polyester 500D/TPU, revêtement PVC imperméable, dos renforcé

- ✓ **Fixation** : Porte-bagage (2 crochets automatique haut, 1 attache réglable bas)
- ✓ **Rangement** : 1 poche extérieure avant zippée
1 pochette intérieure fixe zippée
1 pochette double intérieure (dont 1 zippée) détachable
- ✓ **Fermeture** : Clips ajustables (avant et latérales)
- ✓ **Transport à la main** : Poignée et bandoulière



Ref. 517032

ARAVIS - 21 litres déplié et plié
31x43x16 cm déplié et plié
Noir avec bandes réfléchissantes
1510 g
Polyester 500D/TPU, revêtement PVC imperméable, dos et côtés renforcés

- ✓ **Fixation** : Porte-bagage (2 crochets + 1 velcro haut, 1 velcro bas)
- ✓ **Rangement** : 1 poche extérieure avant zippée
1 pochette intérieure fixe zippée
1 pochette double intérieure (dont 1 zippée) détachable par pression
- ✓ **Fermeture** : Mousqueton avant ajustable
- ✓ **Transport à la main** : Poignée et bandoulière

Sacoques porte-bagages cavalières

ZÉFAL



Ref. 515820

URBAN MESSENGER - 11 litres

350x300x130 mm

gris

840 g



Ref. 515821

URBAN BACKPACK - 27 litres

300x450x130 mm

gris

1180 g

Optimiz

Ref. 511579

15 litres

310x300x130 mm

gris foncé

Polyester soudé



hapo.G

Ref. 517833

17 litres

280x380x160 mm

gris

PP recyclé



Optimiz

Ref. 467643

noir - 40 L

2 volumes - pliable - polyester - 370x130x330 mm

paire

bandes réfléchissantes sur les flancs





Sacoques porte-bagages cavalières



Ref. 8161

S15

fixation crochet - 2 sacoches (paire)

330x310x110 cm

noir



Ref. 8164

S15

fixation courroie - 2 sacoches (paire)

330x310x110 cm

noir



Ref. 179007

S15

fixation courroie - 2 sacoches (paire)

330x310x110 cm

marron



Ref. 8171

S202

fixation courroie - 2 sacoches (paire)

360x280x110 cm

noir



Ref. 177307

S202

fixation courroie - 2 sacoches (paire)

360x280x110 cm

bleu

Sacoches porte-bagages cavalières



Ref. 8159

S14

fixation crochet - 2 sacoches (paire)

300x300x110 mm

noir



Ref. 177353

S14

fixation crochet - 2 sacoches (paire)

300x300x110 mm

bleu



Ref. 177368

S14

fixation crochet - 2 sacoches (paire)

300x300x110 mm

gris



Ref. 8160

S14

fixation courroie
2 sacoches (paire)

300x300x110 cm

noir

Ref. 221103

S14

fixation courroie
2 sacoches (paire)

300x300x110 cm

marron

Ref. 218120

S17

fixation crochet
2 sacoches (paire)

330x280x110 cm

noir

Ref. 218134

S17

fixation crochet
2 sacoches (paire)

330x280x110 cm

gris



Sacoches porte-bagages sport-bandoulière



+ PRODUIT

Avec extensions latérales



Ref. 499739

Z TRAVELER 80 - 32 litres

320x230x215 mm

noir

1 kg

fixation velcro



Ref. 499738

Z TRAVELER 60 - 20 litres

320x180x220 mm

noir

710 g

fixation velcro



Ref. 499737

Z TRAVELER 40 - 9 litres

310x180x140 mm

noir

450 g

fixation velcro



NOUVEAUTÉ

Ref. 509970

VARO TRUNKBAG RACKTIME - 15 litres

360x200x240 mm

gris 100%

1000 g

Nylon imperméable



NOUVEAUTÉ

Ref. 520701

VARO TRUNKBAG RACKTIME - 15 litres

360x200x240 mm

noir 100%

1000 g

Nylon imperméable

Sacoques porte-bagages cavalières



NOUVEAUTÉ
Ref. 509956

SPORTS TRUNKBAG racktime - 31 litres
345x200x240 mm
noir
1150 g
Polyester hydrofuge



NOUVEAUTÉ
Ref. 509957

SPORTS TRUNKBAG mik - 31 litres
345x200x240 mm
noir
1150 g
Polyester hydrofuge



NOUVEAUTÉ
Ref. 509958

SPORTS TRUNKBAG racktime s - 14 litres
340x180x200 mm
noir
1000 g
Polyester hydrofuge



NOUVEAUTÉ
Ref. 509959

SPORTS TRUNKBAG straps - 29 litres
345x200x240mm
noir
1150 g
Polyester hydrofuge



NOUVEAUTÉ
Ref. 520703

SPORTS TRUNKBAG racktime 2 - 31 litres
345x200x200 mm
noir
1150 g
Polyester hydrofuge

509956 / 509957 / 509958 / 509959 / 520703

Le Sports Trunkbag est un sac en bandoulière très pratique qui convient aux porte-bagages Racktime. Le sac est doté d'un adaptateur Snapit prémonté qui se fixe aux porte-bagages Racktime, quelle qu'en soit la largeur. Le sac s'accroche facilement au porte-bagages et se retire en un tour-nemain. Il s'accompagne d'une housse de pluie et d'éléments réfléchissants sur 3 côtés. Il est possible d'agrandir le compartiment principal. Le sac contient également 3 compartiments et un porte-bidon à l'arrière.



Sacoches porte-bagages de cintre



NOUVEAUTÉ
Ref. 515883

VARO HANDLEBAR BAG - 9.5 L

270x220x190 mm (sans fixation)

noir 1 kg



NOUVEAUTÉ
Ref. 509971

VARO HANDLEBAR BAG - 9.5 L

270x220x190 mm (sans fixation)

gris 1 kg

✓ Comme il est en nylon 100 % imperméable, le sac en bandoulière Varo Handlebar Bag convient parfaitement au véritable cycliste « résistant à toutes conditions météo ». Le sac se fixe au guidon via le système Klickfix. L'adaptateur nécessaire se trouve sur le sac, mais le système Klickfix doit être commandé séparément. Le sac comprend de nombreux compartiments supplémentaires et est muni sur le dessus d'un écran spécialement réservé à l'usage d'un téléphone ou d'une tablette, ce qui facilite beaucoup la navigation routière !

NOUVEAUTÉ
Ref. 520691

VIGO HANDLEBAR BAG klickfix - 8.5 L

260x220x150 mm

noir

850 g

Sans fixation



✓ Compatible système de fixation Klickfix

NOUVEAUTÉ
Ref. 509960

SPORTS HANDLEBAR BAG comp.klickfix - 7,5 L

250x210x170 mm

560 g

Sans fixation



✓ La sacoche de cintre Sports est parfaite pour les escapades d'un jour ! Grâce à la housse de pluie intégrée à un petit compartiment au fond du sac, la sacoche est imperméable. Vous ne perdrez donc plus jamais la housse ! La sacoche de cintre est en outre muni de nombreux compartiments supplémentaires et d'une bandoulière amovible. Bien entendu, pour votre sécurité, il est doté d'éléments réfléchissants. La sacoche se fixe au guidon via le système Klickfix. L'adaptateur nécessaire se trouve sur le sac, mais le système Klickfix doit être commandé séparément. Poids : 560 g.

Sacoques de cintre



NOUVEAUTÉ
Ref. 511577

gris foncé fixation velcro 2 L

200x105x160 mm

charge max 2 kg

- ✓ Matière : polyester soudé 300D imperméable
- ✓ Pochette transparente pour écran tactile 16,5 cm x 13 cm
- ✓ Fixation velcro



NOUVEAUTÉ
Ref. 508721

100 % waterproof - volume 7 L avec fixation

130x280x210 mm

gris

- ✓ Volume 7 litres
- ✓ Matériau extrêmement durable avec coutures soudées
- ✓ Poche intérieure
- ✓ Compartiment pour appareils mobiles avec fenêtre transparente pour écrans tactiles
- ✓ 100% étanche
- ✓ Support à clipser pour Ø 22,2-31,8 mm



NOUVEAUTÉ
Ref. 508722

noir avec sup. carte volume 8 litres avec fixation

260x160x190 mm

- ✓ Coque rigide en ABS
- ✓ Fixation : support à clipser pour cintre Ø 22,2-31,8 mm
- ✓ 100% étanche
- ✓ Bandoulière réglable



NOUVEAUTÉ
Ref. 508723

noir avec sup. carte avec fixation

- ✓ L325x1130xP290 mm
- ✓ Volume : 12 L
- ✓ Fixation sur cintre Ø 22,2 - 31,8 mm
- ✓ Bandes réfléchissantes
- ✓ Poche extérieure en filet
- ✓ Compartiment carte transparent
- ✓ Deux poches extérieures attachées



Sacoches de cintre

+ PRODUITS

La housse étanche et transparente pour carte ou smartphone peut être repliée en différents formats (jusqu'à 17.5 x 12 cm) et est fermement fixée grâce à une combinaison de Velcro® et boutons pression. La sacoche est équipée de réflecteurs, d'une poche avant avec protection de pluie, 2 poches en mailles, une bandoulière, 3 compartiments internes et un porte-document.



KLICKfix®

Ref. 489337

DAYPACK BOX - 8 litres - RIGIDE - noir - avec porte carte

fixation cintre KLICKfix® non fournie

800 g - 260x220x160 mm - charge maximum 3 kg

Livré avec housse de protection étanche



KLICKfix®

Ref. 501017

AVENTOUR COMPACT - 3 litres - noir

fixation cintre KLICKfix® non fournie

500 g - 200x180x170 mm - charge maximum 3 kg

Livré avec housse de protection étanche



Ref. 501018

AVENTOUR SPORT - 7 litres - noir

fixation cintre KLICKfix® non fournie

700 g - 300x220x150 mm - charge maximum 3 kg

Livré avec housse de protection étanche

+ PRODUITS

Sacoche de guidon légère avec compartiment transparent pour smartphones et cartes jusqu'à 9,5x20 cm. Une des deux poches latérales peut accueillir un bidon - sécurisée par un lacet. Le smartphone (ou carte) est inséré par l'intérieur. Il reste fonctionnel à travers la poche transparente et bien en vue lorsque vous roulez. La sacoche est équipée de réflecteurs, avec protection de pluie, une bandoulière, compartiment interne.

Sacoches de selle



Ref. 495366

ISERAN - rouge - 0.8 litre

110x100x180 mm - 168 g

- ✓ Matière : Toile imperméable
- ✓ Fermeture à enroulement et clips ajustables
- ✓ Bandes réfléchissantes



Ref. 481621

CONTOUR MUD - noir - 4.5 litres

160x170x270 mm - 400 g

fixation incluse

- ✓ Poche intérieure
- ✓ Dessus rabattable avec zip
- ✓ Support pour éclairage
- ✓ Charge maximale 2 kg
- ✓ Fixation tige de selle Ø 25 à 32 mm
- ✓ Élément réflecteur à l'arrière



NOUVEAUTÉ

Ref. 510699

Z ADVENTURE R5 étanche noir volume 5 L

370x175x130 mm

400 g

charge max 5 kg

fixation velcro + sangle

✓ La Z Adventure R5 est une sacoche de selle créée pour transporter un grand volume, sans installer de porte-bagages arrière. Dotée de plusieurs sangles auto-agrippantes très résistantes et d'un renfort anti déchirure sur la base, cette sacoche se fixe sur le rail et la tige de selle pour une meilleure répartition de la charge sur le vélo. Le volume de 5L est idéal pour de longues sorties d'une journée ou pour des entraînements avec une météo changeante. Le Z Adventure R5 est une excellente alternative à ceux qui ne veulent pas de sac à dos. La fermeture par enroulement et l'étanchéité du tissu garantie par la thermosoudure de la poche intérieure, permettent de transporter en toute sécurité l'équipement nécessaire lors d'une randonnée.

✓ Poids : 400g



Sacoches de selle



NOUVEAUTÉ

Ref. 507493



NOUVEAUTÉ

Ref. 507494



NOUVEAUTÉ

Ref. 507495



NOUVEAUTÉ

Ref. 507496

IRON PACK 2 noire	IRON PACK 2 noire	IRON PACK 2 noire	IRON PACK 2 noire
S-TF - 0,5l fixation t-fix rails de selle - 100 g	M-TF 0,9l fixation t-fix rails de selle - 135 g	S-DS 0,5l fixation velcro sur rail et tige selle - 100 g	M-DS 0,9l fixation velcro sur rail et tige selle - 135 g
160x70x75 mm	175x90x95 mm	160x70x75 mm	175x90x95 mm

✓ Fixation rail selle + velcro

- ✓ SACOCHE ULTRA RÉSISTANTE
- ✓ Résiste aux intempéries et à l'humidité
- ✓ Fixation velcro



Ref. 491876

Z LIGHT PACK L - noir - 1.4 litre

220x95x90 mm - 105 g



Ref. 491872

Z LIGHT PACK M - noir - 0.9 litre

180x95x70 mm - 95 g

- ✓ Sacoche ultra légère en polyester
- ✓ Passant pour éclairage
- ✓ Large ouverture

- ✓ Zip imperméable
- ✓ Bandes réfléchissantes
- ✓ Fixation velcro® rail et tige de selle



Ref. 476799

Z LIGHT PACK S - noir - 0.5 litre

140x70x65 mm - 58 g



Ref. 476798

Z LIGHT PACK XS - noir - 0.3 litre

130x60x60 mm - 34 g

- ✓ Sacoche ultra légère en polyester
- ✓ Passant pour éclairage
- ✓ Large ouverture

- ✓ Zip imperméable
- ✓ Bandes réfléchissantes
- ✓ Fixation velcro® rail et tige de selle

Sacoques de selle



NOUVEAUTÉ

Ref. 508337

100 % waterproof volume 11 L

530x130x150 mm

noir/bleu



NOUVEAUTÉ

Ref. 508341

100 % waterproof volume 11 L

530x130x150 mm

jaune fluo



NOUVEAUTÉ

Ref. 508338

100 % waterproof volume 5 L

420x110x100 mm

noir/bleu

- ✓ Tissu indéchirable garanti haute résistance
- ✓ Doublure ajustable
- ✓ 100% étanche
- ✓ Fixation velcro
- ✓ Filet pour casques
- ✓ Boucle de fixation pour feu arrière

- ✓ Tissu indéchirable garanti haute résistance
- ✓ doublure ajustable
- ✓ 100% étanche
- ✓ fixation velcro
- ✓ Filet pour casques
- ✓ Boucle de fixation pour feu arrière



Ref. 492122

imitation cuir vintage - 0.4 litre

noir - 150x85x40 mm mm

cuir synthétique



Ref. 488955

imitation cuir vintage - 0.4 litre

crème/marron - 150x85x40 mm

cuir synthétique



Ref. 501570

imitation cuir vintage - 0.4 litre

marron miel - 150x85x40 mm

cuir synthétique



Sacoches de selle



Ref. 479351

1 chambre à air Route 52 mm
700X23 - 2 démonte-pneus



Ref. 487326

1 chambre à air VTT - 27.5" VP
2 démonte-pneus



Ref. 487327

1 chambre à air VTT - 29" VP
2 démonte-pneus

Sacoches de cadre



NOUVEAUTÉ

Ref. 510697

Z ADVENTURE noir fermeture étanche

C4 - 4.2L - 500X140X65 MM

✓ Cette sacoche de cadre a été conçue pour accompagner tous les aventuriers à vélo, que ce soit sur des vélos de route, gravel, vtt ou randonnée. Déclinée en 3 volumes, les Z Adventure C2, C3 et C4 se montent sur l'ensemble des vélos grâce aux sangles amovibles et réglables.

Les volumes sont suffisants pour transporter une veste en plus du nécessaire de réparation, un téléphone, une batterie, une paire de gants... La taille est à choisir selon vos besoins mais aussi selon la place à l'intérieur de votre cadre.

- ✓ Volume: 2.2L
- ✓ Poids: 180g



NOUVEAUTÉ

Ref. 510700

tube horizontal ZEFAL Z AERO noir étanche

220x65x45 mm - 95 g

0,4 L

- ✓ Fixation velcro ou par vis
- ✓ Sacoche conçue spécialement pour le triathlète ou le cycloportif afin d'y ranger sa nutrition pour de longs périple

Sacoques de cadre

ZEFAL



NOUVEAUTÉ
Ref. 507474

Z CONSOLE PACK T1 noir sur tube horizontal
porte smartphone
175 g - 0,8 L - 185x90x95 mm



NOUVEAUTÉ
Ref. 507475

Z CONSOLE PACK T2 noir sur tube horizontal
porte smartphone
200 g - 1,3 L - 205x95x110 mm



NOUVEAUTÉ
Ref. 507476

Z CONSOLE PACK T3 noir sur tube
horizontal porte smartphone
260 g - 1,8 L - 350x95x110 mm

✓ 2 en 1, la Console Pack est une sacoche de cadre avec porte smartphone intégré. C'est l'accessoire indispensable pour transporter votre téléphone et vos petits matériels (kits de réparation, cartouches CO2, gels énergétiques, clés...). Pratique, une double sangle optionnelle permet de monter la sacoche sur tous les cadres les plus larges. L'écran tactile est utilisable pour visualiser et enregistrer vos données de course. Une housse est incluse pour une protection optimale par temps de pluie.

✓ Matière : Polyester 420D TPU

✓ Dimensions : 185 x 90 x 95 mm

✓ Poids : 175 g

✓ Type : Sacoche de cadre

✓ Fixation : Universelle avec sangles auto-agrippantes

✓ Volume : 0,8 L / 49 c.i.

✓ Fermeture : Zip étanche

✓ Taille maximale du téléphone : 160 x 80 mm

✓ Pratique : Route, Gravel, Citadin

✓ Dimensions : 205x95x110 mm

✓ Poids : 200 g

✓ Volume : 1,3 L

✓ Taille maximale du téléphone : 175x85 mm

✓ Dimensions : 350x95x110 mm

✓ Poids : 260 g

✓ Volume : 1,8 L

✓ Taille maximale du téléphone : 175x85 mm



Ref. 501431

Z RACE M - noir - sur tube horizontal

220x60x90 mm - 130 g - 0,6 L

fixation velcro



Ref. 499730

Z RACE S - noir - sur tube horizontal

160x45x70 mm - 90 g - 0,3 L

fixation velcro

ZEFAL



Ref. 505046

Z FRAME PACK - noir - sur tube horizontal

270x100x80 mm - 125 g - 1,3 L

fixation velcro

Sélection
CGN



Ref. 501896

Triangle - gris

fixation 3 velcro®



Sacoches de cadre



NOUVEAUTÉ

Ref. 508346

triangle 100 % waterproof 3.3 à 4.2 L

420x140x250 mm

noir



NOUVEAUTÉ

Ref. 508347

triangle 100 % waterproof 3.3 à 4.2 L

420x140x250 mm

jaune fluo

- ✓ Volume 3,3 - 4,2 litre
- ✓ Poche extérieure en filet
- ✓ Fermeture éclair extensible
- ✓ Tissu indéchirable garanti haute résistance à la traction
- ✓ Doublure intérieure imperméable
- ✓ 100% étanche
- ✓ Fixation velcro

Accessoires sacoches



Ref. 8184

courroie de sacoches - cuir - noir

pièce de rechange



Ref. 8188

ressort de sacoches à crochet

pièce de rechange

KLICKfix®



Ref. 482250

adaptateur sacoches Rixen Kaul

pour sacoches CONTOUR Ø 25/32 mm

Sacoches de cintre

Z ZEFAL



Ref. 501430

Z ADVENTURE F10 - étanche - 10 litres

390x180x180 mm

Fixation velcro® universel

Ref. 520810

Z ADVENTURE F12 AERO - étanche - 12 litres

Ø 200 x 410 mm

Fixation : Universelle par sangles auto-agrippantes

Ref. 520809

Z ADVENTURE F8 AERO - étanche - 8 litres

Ø 165 x 410 mm

Fixation : Universelle par sangles auto-agrippantes

M-WAVE



NOUVEAUTÉ

Ref. 508342

100 % waterproof volume 10 L

590x230 mm

noir/bleu



NOUVEAUTÉ

Ref. 508343

100 % waterproof volume 10 L

590x230 mm

noir/jaune fluo

- ✓ 100% étanche tissu indéchirable garanti haute résistance à la traction
- ✓ Doublure intérieure imperméable housse de rouleau réglable
- ✓ Fixation velcro
- ✓ Compartiment carte transparent détachable



Bagagerie sacoches GRAVEL

Accessories Baggage

Sacoches de selle

Z ZEFAL



Ref. 501429

Z ADVENTURE R17 - étanche - 17 litres

620X240X200 mm

685 g

charge max 5 kg

fixation velcro + sangle



Ref. 501428

Z ADVENTURE R11 - étanche - 11 litres

560X150X170 mm

660 g

charge max 5 kg

fixation velcro + sangle



NOUVEAUTÉ

Ref. 508337

100 % waterproof volume 11 L

530x130x150 mm

noir/bleu



NOUVEAUTÉ

Ref. 508341

100 % waterproof volume 11 L

530x130x150 mm

jaune fluo



NOUVEAUTÉ

Ref. 508338

100 % waterproof volume 5 L

420x110x100 mm

noir/bleu

- ✓ Tissu indéchirable garanti haute résistance
- ✓ Doublure ajustable
- ✓ 100% étanche
- ✓ Fixation velcro
- ✓ Filet pour casques
- ✓ Boucle de fixation pour feu arrière

- ✓ Tissu indéchirable garanti haute résistance
- ✓ doublure ajustable
- ✓ 100% étanche
- ✓ fixation velcro
- ✓ Filet pour casques
- ✓ Boucle de fixation pour feu arrière

Sacoches de cadre



NOUVEAUTÉ

Ref. 508348

tube horizontal waterproof noir

70x85x290 mm

noir



NOUVEAUTÉ

Ref. 508349

tube horizontal waterproof noir

70x85x290 mm

jaune fluo

- ✓ Tissu indéchirable garanti haute résistance à la traction
- ✓ Doublure intérieure imperméable
- ✓ Rembourrage absorbant les chocs
- ✓ Fond renforcé
- ✓ Protection de l'eau
- ✓ Fixation velcro

PNEUMATIQUES

ROUES

TRANSMISSION

FREINAGE

PÉRIPHÉRIQUES

ATELIER

ACCESSOIRES

ÉLECTRONIQUE

ÉQUIPEMENTS
DU CYCLISTE

Paniers avant



Ref. 501553

argent



Ref. 503453

noir

TOSCANE SMARTLOCK

acier maille XXL - 19 litres

à clip - fixation sur potence - 340x250x250 mm

charge max 5 kg



Ref. 496476

15 litres

déco - tissu - pliable - avec anse

fixation non incluse

800 g - 350x280x260 mm

charge maximum 5 kg



Ref. 489332

SHOPPER ALINGO - 20 litres

gris - tissu - pliable - avec anse

fixation non incluse

750 g - 350x260x250 mm

charge maximum 10 kg



Ref. 489331

SHOPPER - 24 litres

noir - tissu - pliable - avec anse

fixation non incluse

950 g - 350x250x290 mm

charge maximum 7 kg



Ref. 504299

STRUCTURA - 16 litres

gris - bandes plastiques tressées - avec anse

sans fixation cintre KLICKfix®

1600 g - 340x250x270 mm

charge maximum 5 kg



Ref. 504300

STRUCTURA OVAL - 16 litres

gris - bandes plastiques tressées - avec anse

sans fixation cintre KLICKfix®

1445 g - 390x280x240 mm

charge maximum 5 kg



Ref. 504301

OSIER - 18 litres

marron - osier naturel - avec anse

sans fixation cintre KLICKfix®

1250 g - 400x310x300 mm

charge maximum 7 kg



Paniers - Avant

Basket - Baggage

Paniers avant

KLICKfix®



Ref. 504302

OSIER MINI - 13 litres

marron - osier naturel - avec anse

sans fixation cintre KLICKfix

960 g - 340x270x260 mm

charge maximum 7 kg



Ref. 489333

OVALE PLUS - 18 litres

noir - acier - à clip - avec anse

fixation non incluse

1250 g - 360x270x250 mm

charge maximum 7 kg



Ref. 495083

UNI - 16 litres

noir - acier - à clip

fixation non incluse

1350 g - 350x260x250 mm

charge maximum 7 kg
fixation pour montage éclairage



Ref. 495082

UNI - 16 litres

noir - acier - à clip - avec anse

fixation non incluse

1000 g - 350x260x250 mm

charge maximum 7 kg



Ref. 489329

STANDARD KORB - 16 litres

noir - acier - à clip - avec anse

fixation non incluse

900 g - 410x190x300 mm

charge maximum 7 kg

ZÉFAL

NOUVEAUTÉ

Ref. 515822

a clips aluminium noir fond bois
380x310x250mm

(fix. sur tout type de cintre)



- ✓ Matière : Aluminium et Bois
- ✓ Anse : Revêtue de mousse
- ✓ Fixation : Z Front - clipsable avec système de verrouillage et déverrouillage du panier. Pour cintre 25,4 mm - 31,8 mm
- ✓ Largeur de la fixation : 115mm
- ✓ Dimensions : 38 x 31 x 25 cm
- ✓ Volume : 20 L
- ✓ Poids : 1,6 kg
- ✓ Charge maximum 7 kg

PNEUMATIQUES

ROUES

TRANSMISSION

FREINAGE

PÉRIPHÉRIQUES

ATELIER

ACCESSOIRES

ÉLECTRONIQUE

ÉQUIPEMENTS
DU CYCLISTE

Paniers avant

bellelli
SAFETY IS NOT A JOYRIDE



Fixation incluse

Ref. 501924



Fixation incluse

Ref. 501925



Fixation incluse

Ref. 501926

PLAZA - noir - 12 litres	PLAZA - marron - 12 litres	PLAZA - beige - 12 litres
à clip - résine - fixation rapide cintre	à clip - résine - fixation rapide cintre	à clip - résine - fixation rapide cintre
ø22 à 31.8 mm - 355x260x280 mm	ø22 à 31.8 mm - 355x260x280 mm	ø22 à 31.8 mm - 355x260x280 mm
charge max 5 kg	charge max 5 kg	charge max 5 kg



NOUVEAUTÉ

Ref. 512238

à clips plastique PLAZA noir

355x260x280 mm

fixation VAE - charge max 5 kg

- ✓ Panier avant pour vélo adulte, en plastique (pratique et durable en bord de mer), avec support de guidon détachable instantanément, compatible cintre 20 à 32 mm.
- ✓ Anse de transport.
- ✓ **Charge maximale** 5 kg
- ✓ Le Bellelli Plaza est un panier en plastique léger qui vous facilite le quotidien à vélo. Facilement installable et amovible, il vous permet également d'être démonté et d'être accroché en quelques secondes, idéal pour le shopping et les loisirs.
- ✓ Fixation VAE.
- ✓ **Poids** : 1.160 kg

hapo.G



NOUVEAUTÉ

Ref. 517827



NOUVEAUTÉ

Ref. 517828



NOUVEAUTÉ

Ref. 517829

à clips résine TRENDY ONE		
380x210x380 mm - fixation MTS3 cintre 22/25		
noir	bleu foncé	blanc

- ✓ **Emplacement** : guidon
- ✓ **Matière** : PE (polyéthylène) Souple
- ✓ **Capacité** : 13.5 l.
- ✓ **Chargement** : 5kg Max.
- ✓ **Système fixation** : mts au guidon
- ✓ **Fixation amovible** : oui
- ✓ **Caractéristiques** : 2 anses de portage
- ✓ **Poids** : 0.780 kg

- ✓ **Dimensions** : Larg. 38 cm x Prof 21 cm x Haut. 28 cm
- ✓ Panier souple à fixer sur le guidon avec fixation MTS3
- ✓ Un panier souple de forme moderne et décliné en plusieurs coloris. Il est parfait pour un usage citadin et sa contenance généreuse de 13.5 litres vous permettra d'aller faire les courses sans contrainte de volume. Une fois rempli, ce panier reste stable et rigide. A fixer sur le cintre du vélo grâce à la fixation universelle MTS3.



Paniers - Avant

Basket - Baggage

Paniers avant

Sélection
CGN



Ref. 481598

tissus pliable

avec anse - fixation rapide

ø22 à 25.4 mm

340x250x220 mm

charge max 3 kg



Fixation incluse

Ref. 498933

acier maille XXL

fixation rapide VAE/E-BIKE

ø22 à 31.8 mm

340x250x260 mm - 19 L

charge max 5 kg



Fixation incluse

Ref. 484935

acier maille XXL

à clip - fixation rapide sur cintre

Ø22 à 31.8 mm - avec anse

350x250x250 mm

charge max 5 kg



NOUVEAUTÉ

Ref. 497167

tissus noir

à clip - fixation rapide sur cintre 25.4/31.8

320x250x250 mm

charge max 3 kg

- ✓ 2 anses
- ✓ 2 poches latérales
- ✓ 1 poche intérieur
- ✓ 1 housse de protection pluie

PNEUMATIQUES

ROUES

TRANSMISSION

FREINAGE

PÉRIPHÉRIQUES

ATELIER

ACCESSOIRES

ÉLECTRONIQUE

ÉQUIPEMENTS
DU CYCLISTE

Paniers avant

Sélection
CGN



Fixation incluse

Ref. 483747

acier maille XXL

à clip - fixation rapide sur cintre

Ø25.4 à 31.8 mm - avec anse

340x250x260 cm

charge max 5 kg



Fixation incluse

Ref. 441261

acier maille CITY EXPRESS

à clip - avec anse

fixation rapide sur cintre Ø25.4

340x250x260 mm

charge max 5 kg



Ref. 475550

acier maille plastifiée

à crochet

310x230x230 mm

charge max 3 kg

Optimiz
BIKE TOOLS



NOUVEAUTÉ

Ref. 510913

à clips acier maille XXL noir

350x250x260 mm

fixation E BIKE/VAE sur cintre 2

charge max 5 kg



NOUVEAUTÉ

Ref. 510914

à clips acier maille XXL noir

350x250x260 mm

fixation sur cintre 25.4/31.8

charge max 5 kg

- ✓ Livré avec fixation amovible pour cintre diamètre 25.4mm et 31.8mm
- ✓ Largeur de la fixation : 78 mm
- ✓ Livré avec un tapis de fond

- ✓ Fixation amovible pour cintre diamètre 25.4mm et 31.8mm
- ✓ Largeur de la fixation : 55mm
- ✓ Livré avec un tapis de fond



Paniers - Avant

Basket baggage

Paniers avant

Sélection
CGN



Fixation incluse

Ref. 268638

acier maille CITY

à clip - fixation rapide potence

avec anse

340x250x260 mm

charge max 3 kg



Ref. 491678

PVC CITY

fixation pivot fourche (potence plongeur)

Ø22.2 mm et axe de roue

330x250x250 mm - 26"/28"

charge max 3 kg

Paniers avant animaux et enfants



Sélection
CGN

Ref. 491675

osier - pour animaux

fixation cadre ou porte-bagages
avec grille de protection

430x295x220 mm



Sélection
CGN

Ref. 4962

enfant - plastique - blanc

avec décors

Sélection
CGN



NOUVEAUTÉ

Ref. 515728

enfant plastique DISNEY
fixation par sangle

FROZEN II bleu



NOUVEAUTÉ

Ref. 515729

enfant plastique DISNEY
fixation par sangle

MINNIE rose



NOUVEAUTÉ

Ref. 515730

enfant plastique DISNEY
fixation par sangle

PRINCESS rose



NOUVEAUTÉ

Ref. 515731

enfant plastique DISNEY
fixation par sangle

STAR WARS orange



NOUVEAUTÉ

Ref. 515732

enfant plastique DISNEY
fixation par sangle

SPIDER MAN rouge

✓ Livré avec fixation amovible pour cintre diamètre 25.4mm et 31.8mm

✓ Largeur de la fixation : 78 mm

✓ Livré avec un tapis de fond

✓ Poids : 130 g

✓ Dimensions : 200x140x150 mm

PNEUMATIQUES

ROUES

TRANSMISSION

FREINAGE

PÉRIPHÉRIQUES

ATELIER

ACCESSOIRES

ÉLECTRONIQUE

ÉQUIPEMENTS
DU CYCLISTE

Paniers arrière fixation porte-bagages

KLICKfix®



Ref. 500948

acier maille - 20 litres

fixation porte-bagages korbklip

310x210x410 mm



Ref. 500950

acier maille - 20 litres

fixation porte-bagages korbklip

400x200x300 mm

Sélection
CGN



Ref. 491675

osier - pour animaux

fixation cadre ou porte-bagages
avec grille de protection

430x295x220 mm



Ref. 491674

osier - pour animaux

fixation porte-bagages - étai à visser - avec grille de protection

435x285x220 mm



Ref. 499019

acier osier

avec anse - fixation porte-bagages

410x310x150 mm



Ref. 487573

acier maille

fixation porte-bagages

450x300x200/130 mm



Fixations paniers



Ref. 461202

acier maille avec anse

fixation porte-bagages avec étai

400x300x200 mm



Ref. 476341

acier maille avec anse

fixation porte-bagages avec étai

400x310x170 mm



Ref. 492247

acier maille

fixation porte-bagages

410x310x160 mm



Ref. 499018

acier maille

fixation porte-bagages

400x290x190 mm

hapo.G



NOUVEAUTÉ

Ref. 517830

résine TRENDY ONE

fixation porte bagage

380x210x280 mm

noir



NOUVEAUTÉ

Ref. 517831

résine TRENDY ONE

fixation porte bagage

380x210x280 mm

bleu foncé



NOUVEAUTÉ

Ref. 517832

résine TRENDY ONE

fixation porte bagage

380x210x280 mm

blanc

- ✓ **Emplacement** : porte-bagages diam. 8mm/15mm
- ✓ **Matière** : PE (polyéthylène) Souple
- ✓ **Capacité chargement** : 13.5 l.
- ✓ **Chargement** : 5kg Max.
- ✓ **Système fixation** : par crochets
- ✓ **Fixation amovible** : oui
- ✓ **Compatibilité vae** : oui
- ✓ **Caractéristiques** : 2 anses de portage
- ✓ **Dimensions** : 38 cm x Prof 21 cm x Haut. 28 cm

- ✓ **Poids** : 0,680 Kg
- ✓ Panier plastique souple à fixer sur le porte-bagages
- ✓ Un panier souple de forme moderne et décliné en plusieurs coloris. Il est parfait pour un usage citadin et sa contenance généreuse de 13.5 litres vous permettra d'aller faire les courses sans contrainte de volume. Une fois rempli, ce panier reste stable et rigide. A fixer sur le porte-bagages grâce à un système de crochets. Diamètre ajustable entre 8 et 15mm.
- ✓ Compatible vélos électriques (VAE).

Fixations paniers



NOUVEAUTÉ

Ref. 512785

fixation panier avant PLAZA (fixation cintre 22/25.4/31.8)



NOUVEAUTÉ

Ref. 512786

fixation panier avant PLAZA VAE/E BIKE (fixation cintre 22/25.4/31.8)

✓ Espacement intérieur pour le DISPLAY 90mm



NOUVEAUTÉ

Ref. 510915

fixation panier avant (fixation cintre 25.4/31.8)



NOUVEAUTÉ

Ref. 510916

fixation panier avant VAE/E BIKE (fixation cintre 25.4/31.8)

espacement intérieur pour le display 78 mm

✓ Adaptable sur panier 510913 - 510914



Ref. 489327

fixation avant avec antivol avec clé

sacoches cintre

cintre Ø22/26 mm



Ref. 482264

fixation avant

sacoches cintre

cintre Ø22/26 mm



Ref. 482265

fixation avant

sacoches cintre

cintre oversize Ø31.8 mm



Ref. 489328

fixation avant

sacoches cintre

VAE cintre Ø22/31.8 mm

espacement intérieur pour le display 78 mm



Fixations paniers

KLICKfix®



Ref. 494638

fixation pour panier avant fixe à visser (cintre ø 25.4 mm)



Ref. 495079

fixation
panier arrière à grosse maille
attache fixe sur porte-bagages



Ref. 495080

fixation
panier à fine maille/top case
attache fixe sur porte-bagages



Ref. 495081

fixation avant
panier
pour éclairage



Ref. 503404

fixation avant et arrière
sur potence / tige de selle - ø22/36 mm



Ref. 494749

Entretoise compteur VAE
écran YAMAHA/GIANT
x2

Sélection
CGN



Ref. 499197

Fixation panier avant VAE/E-BIKE sur cintre
Fixation rapide MTS/CINTRE ø22 mm



Ref. 482029

fixation avant panier XXL
fixation rapide MTS sur cintre ø22/25.4/31.8 mm (réf. 475370)

PNEUMATIQUES

ROUES

TRANSMISSION

FREINAGE

PÉRIPHÉRIQUES

ATELIER

ACCESSOIRES

ÉLECTRONIQUE

ÉQUIPEMENTS
DU CYCLISTE

Top-case

Top case

KLICKfix®



Ref. 504303

noir - 12 litres

fixation UNIKLIP®

250x180x350 mm

charge max 10 kg



Ref. 504304

noir - 12 litres

fixation RACKTIME®

250x180x350 mm

charge max 10 kg

Polisport



Ref. 482990

noir - 11 litres avec QUICK RELEASE SYSTEM

TOP CASE EN 1

Le système Quick Release permet de clipser et déclipser rapidement

1150 g

charge max 5 kg



Ref. 466653

noir - 11 litres - fixation vis et rail

1230 g - charge maximum 5 kg

imperméable - autocollants réfléchissants

poignée pour le transport - verrouillage à clés - résistant aux chocs

Sélection
CGN



Ref. 494450

AMSTERDAM BOX - noir - 17 litres

420x260x210 mm

fixation vis et rail



Bagagerie - Accessoires

Accessories Baggage

Accessoires



Sac à dos

Ref. 502054

Sac à dos NANO BACK PACK WP - noir

urbain imperméable - avec réflecteur

250x120x460 mm - 14 à 16 litres

charge max 6 kg



Ref. 441143

Housse de transport vélo - renforcée

compartiment 2 roues et séparation

Dimensions : 1300x800x200 mm



Ref. 496467

Fixation pour porte bidon
Capôt de direction



Ref. 494749

Entretoise compteur VAE écran YAMAHA/GIANT
x2



Ref. 495972

Protection de pluie pour panier avant
Dimensions : 480x280x150 mm



Ref. 499732

Z CONSOLE LITE

compatible Iphone 7/8



Ref. 488055

Z CONSOLE LITE

compatible Samsung Galaxy S4/S5

2 coques

+ Produit

Étanche et lavable en PVC
thermo soudé

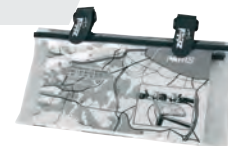

Ref. 168716

DOOMAP

porte carte format pliage de cartes VTT 245x245 mm et
Route 120 x 245 mm

3 attaches auto-agrippantes (potence et 2 sur le guidon)



Ref. 385134

Housse de protection vélo

PVC fin - 200x110 mm



Ref. 480847

Housse de roue

pour 1 roue 700/26"/27.5" - Ø76
cm

avec poignée et poche intérieure



Ref. 496450

Housse de roue

pour 1 roue 29" - Ø83 cm

avec poignée et poche intérieure



NOUVEAUTÉ

Ref. 508319

Housse de protection pour vélo
CARGO noir

290x20x70 cm

508319

✓ Extra large, pour les vélos cargo à voie unique. ✓ Avec ceinture élastique, velcro et sangles à dégagement rapide. ✓ Ouverture pour guidons très larges, rétroviseurs, etc. ✓ En bâche résistante ✓ Longueur : 290 cm. ✓ Largeur : 20 cm. ✓ Hauteur : 70 cm

PNEUMATIQUES

ROUES

TRANSMISSION

FREINAGE

PÉRIPHÉRIQUES

ATELIER

ACCESSOIRES

ÉLECTRONIQUE

ÉQUIPEMENTS
DU CYCLISTE

Fixation arrière sur cadre

bobike
bicycle safely seats

JUNIOR CLASSIC

497133 noir

Le Bobike Classic Junior est un siège de sécurité pour vélo qui peut être monté à l'arrière de votre vélo et convient aux enfants âgés de 5 à 10 ans ou pesant 35 kg.

- ✓ Le Bobike Classic Junior est livré avec le matériel de montage nécessaire à la fixation au tube de selle.
- ✓ Cet accessoire convient aux tubes ronds et ovales d'un diamètre de 28 à 40 mm.
- ✓ Le Bobike Classic Junior ne convient pas aux vélos électriques avec une batterie sous le porte-bagages arrière.
- ✓ Poids du produit : 4335 g (matériel de montage inclus).
- ✓ Dimensions du produit : 320-70 (plié) x 250 x 380 mm.



NOUVEAUTÉ

bobike
bicycle safely seats

CLASSIC PLUS

519471 marron

Le siège de soutien pour les enfants jusqu'à 35 kg. Le siège offre un soutien aux enfants qui sont assez grands pour s'asseoir indépendamment à l'arrière de votre vélo mais qui ne peuvent pas tout à fait couvrir de plus longues distances par eux-mêmes. lorsqu'il n'est pas utilisé, le siège se replie et peut être utilisé comme support. Le Bobike Classic Junior Plus est un siège de sécurité pour vélo qui peut être monté à l'arrière de votre vélo et convient aux enfants d'une taille minimale de 110 cm. Le Bobike Classic Junior Plus est livré avec du matériel de montage pour la fixation au cadre.

- ✓ Cet accessoire s'adapte aux tubes ronds d'un diamètre de 28 à 40 mm et nécessite 80 mm d'espace pour les tubes.
- ✓ Il convient aux vélos de 28" et 26".
- ✓ Dimensions du produit : 320-70 (plié) x 250 x 380 mm.
- ✓ Poids du produit : 4335 gr / 9,56 lb (kit de montage inclus).





Fixation arrière sur cadre

bobike®
bicycle safety seats

GO MAXI

501464	vanilla cup cake (vanille)
501466	marshmallow mint (menthe)
511848	lemon sorbet (citron)
509904	cotton candy pink (rose)
509903	macaron grey (gris)

Bobike présente le GO, un siège de sécurité pour vélo spécialement conçu pour le marché international.

Maintenant, tout le monde à travers le monde peut profiter d'un design néerlandais élégant et stylé.

La protection latérale intégrée et accrue du siège renforce la sécurité dans les pays où les pistes cyclables ne sont pas la norme.

- ✓ Coque unique à double paroi renforcée pour plus de sécurité.
- ✓ Réflecteur de sécurité à l'arrière
- ✓ Boucle robuste, facile à utiliser
- ✓ Repose-pieds et ceinture de sécurité faciles à régler
- ✓ Aucun outil nécessaire pour l'assemblage et le réglage
- ✓ Protection latérale élargie
- ✓ Design hollandais et fabriqué en Europe
- ✓ Conforme aux normes de sécurité EN14344
- ✓ Poids du produit : 3215 g
- ✓ Dimensions : 864x408x273 mm
- ✓ Compatible porte-bagage de 120 à 185 mm et ayant un tube de Ø 10 à 16 mm



PNEUMATIQUES

ROUES

TRANSMISSION

FREINAGE

PÉRIPHÉRIQUES

ATELIER

ACCESSOIRES

ÉLECTRONIQUE

ÉQUIPEMENTS DU CYCLISTE

Fixation arrière sur cadre

Polisport

KOOLAH FF

485329 gris foncé / argent

502550 gris anthracite / crème

504268 marron / vert

Sécurité :

- ✓ Accoudoirs pour le confort protégeant les mains de l'enfant
- ✓ Protection latérale accrue
- ✓ Harnais de sécurité réglable à 3 points
- ✓ Boucle de sécurité enfantine
- ✓ 1 autocollant réfléchissant à l'arrière
- ✓ Ceinture de sécurité supplémentaire

Confort :

- ✓ 2 options de hauteur pour placer le harnais de sécurité
- ✓ repose-pieds réglables sur 4 positions

Caractéristiques techniques :

- ✓ Convient aux tubes ronds et ovales de 28 à 40 mm
- ✓ Convient aux vélos avec ou sans porte-vélos.
- ✓ Possibilité de faire avancer et reculer le siège dans 3 positions, en fonction de la taille de l'enfant et du vélo.
- ✓ Le support de cadre nécessite une longueur disponible de 80 mm
- ✓ Recommandé pour les vélos 26" et 28"
- ✓ Ce modèle a également une option pour les petits cadres et 29"
- ✓ Non compatible avec les cadres carrés, triangulaires et en fibre de carbone
- ✓ Amortisseur de suspension arrière non compatible

Poids de l'enfant :

- ✓ de 9 à 22 kg

Poids du siège :

- ✓ 3,13 kg

Dimensions du siège

- ✓ Largeur 398 mm x hauteur 748 mm x profondeur 450 mm





Porte-bébés

Baby-carrier

Fixation arrière sur cadre

Polisport

KOOLAH SPÉCIAL 29"

488953 gris foncé coussin gris clair

3 Confort :

- ✓ 2 hauteurs possibles du harnais de sécurité
- ✓ Repose-pieds réglables (4 positions) avec sangle
- ✓ Possibilité de déplacer le siège vers l'avant et vers l'arrière en 3 positions

Sécurité :

- ✓ grande protection latérale
- ✓ Harnais de sécurité 3 points
- ✓ 1 autocollant réfléchissant à l'arrière
- ✓ Boucle de sécurité enfant
- ✓ Protection des pieds empêchant le contact avec la roue

Caractéristiques techniques :

- ✓ Pour enfants de 9 à 22 kg
- ✓ Poids du siège de 3,13 kg
- ✓ Largeur 398 mm, hauteur 748 mm, profondeur 450 mm
- ✓ Montage sur tube rond et ovale de 28 à 40 mm
- ✓ Le support de cadre nécessite une longueur disponible de 80 mm



JOY FF

499367 gris foncé coussin gris foncé

Confort :

- ✓ 2 hauteurs possibles du harnais de sécurité
- ✓ Repose-pieds réglables en 4 positions avec sangle
- ✓ Possibilité de déplacer le siège vers l'avant et vers l'arrière en 3 positions

Sécurité :

- ✓ Harnais de sécurité 3 points
- ✓ 1 autocollant réfléchissant à l'arrière
- ✓ Boucle de sécurité enfant
- ✓ Protection des pieds empêchant le contact avec la roue

Caractéristiques techniques :

- ✓ Pour enfants de 9 à 22 kg
- ✓ Largeur 400 mm, hauteur 780 mm, profondeur 390 mm
- ✓ Montage sur cadre Ø28 à 40 mm
- ✓ Poids : 3,13 kg



PNEUMATIQUES

ROUES

TRANSMISSION

FREINAGE

PÉRIPHÉRIQUES

ATELIER

ACCESSOIRES

ÉLECTRONIQUE

ÉQUIPEMENTS
DU CYCLISTE

Fixation arrière sur cadre

PollSPORT

BILBY RS

493148 noir coussin gris

Confort :

- ✓ Forme ergonomique pour le casque
- ✓ 2 hauteurs possibles du harnais de sécurité
- ✓ Repose-pieds réglables 12 positions avec sangle
- ✓ Grand coussin enveloppant et lavable
- ✓ Possibilité de déplacer le siège vers l'avant et vers l'arrière en 3 positions

Sécurité :

- ✓ Grande protection latérale
- ✓ Harnais de sécurité 5 points avec rembourrage
- ✓ 1 autocollant réfléchissant à l'arrière et 2 latéraux
- ✓ Boucle de sécurité enfant

Caractéristiques techniques :

- ✓ Pour enfants de 9 à 22 kg
- ✓ Poids du siège de 4,17 kg
- ✓ Largeur 416 mm, hauteur 724 mm, profondeur 559 mm
- ✓ Montage sur cadre nécessite une longueur disponible de 80 mm





Fixation arrière sur cadre

Polisport

BILBY RS CFS

476324 noir coussin gris

Confort :

- ✓ Système d'inclinaison du siège jusqu'à 20%
- ✓ Forme ergonomique pour le casque
- ✓ 2 hauteurs possibles du harnais de sécurité
- ✓ Repose-pieds réglables 12 positions avec sangle
- ✓ Grand coussin enveloppant et lavable
- ✓ Possibilité de déplacer le siège vers l'avant et vers l'arrière en 3 positions

Sécurité :

- ✓ Grande protection latérale
- ✓ Harnais de sécurité 5 points avec rembourrage
- ✓ 1 autocollant réfléchissant à l'arrière et 2 latéraux
- ✓ Boucle de sécurité enfant

Caractéristiques techniques :

- ✓ Pour enfants de 9 à 22 kg
- ✓ Poids du siège de 2,60 kg
- ✓ Largeur 410 mm, hauteur 724 mm, profondeur 559 mm
- ✓ Montage sur porte-bagage de Ø120 à 185 mm
- ✓ Montage sur tube porte-bagages Ø10 à 16 mm
- ✓ Compatible vélo électrique



bellelli
... la tua è la tua

PEPE

501927 gris coussin rouge

- ✓ Pepe est un siège arrière de vélo adapté aux enfants jusqu'à 22 kg, homologuée selon la norme européenne EN 14344 par le TÜV GS.
- ✓ Il a une structure légère et résistante en plastique non toxique, facilement lavable.
- ✓ Il est équipé d'un coussin doux, facilement amovible et lavable, avec une boucle de sécurité extrêmement confortable qui peut être accrochée et décrochée d'une seule main, ajustement continu de la hauteur des pieds en 13 positions, rails latéraux hauts pour un meilleur confinement de l'enfant.
- ✓ De larges protections empêchent les pieds de toucher les rayons des roues, des trous de ventilation sur les épaules et dans le dos.
- ✓ Fixation au cadre de vélo (Pepe Standard).
- ✓ Harnais de sécurité 3 points
- ✓ Pour enfants de 9 à 22 kg
- ✓ Montage sur tube rond et ovale de Ø25 à 46 mm
- ✓ Le support de cadre nécessite une longueur disponible de 80 mm
- ✓ Poids : 3kg



Fixation arrière sur cadre ou porte-bagages

bobike
bicycle safety seats

EXCLUSIVE TOUR

494303 safari chic

494302 noir urbain

Confort : design hollandais élégant et moderne

- ✓ Siège confortable en matériau hydrofuge résistant à l'eau.
- ✓ Bretelles douces et agréables.
- ✓ Réglables d'une seule main système unique de ceinture de sécurité maintenant l'enfant en position verticale
- ✓ Repose-pieds réglables avec sangle système de montage Click and Go pour une installation rapide du siège appuie-tête réglable siège.

Sécurité : conception à double paroi siège résistant et sécuritaire harnais de sécurité 5 points antivolt à combinaison inclus

Caractéristiques techniques :

- ✓ Pour enfants de 9 à 22 kg, de 9 mois à 5 ans
- ✓ Poids : 5,9 kg sans fixation cadre
- ✓ Largeur 370 mm, hauteur 760 mm, profondeur 350 mm.
- ✓ Largeur porte-bagages de 120 à 175 mm.
- ✓ Pour diamètre tube porte-bagages 10 à 16 mm
- ✓ Montage sur tube rond et ovale de Ø28 à 40 mm
- ✓ Le support de cadre nécessite une longueur disponible de 80 mm
- ✓ Appuie-tête réglable de 10 cm en hauteur





Fixation arrière sur cadre ou porte-bagages

bobike

bicycle safety seats

ONE MAXI

494298	gris urbain
494300	blanc neige
500246	bahama blue (bleu)
494299	rouge fraise
501469	urban black (noir)
501476	mighty mustard (moutarde)
501477	green olive (vert olive)
501478	coffe brown (café brun)
501479	chocolate brown (chocolat brun)

Confort :

- ✓ Design hollandais élégant et moderne
- ✓ Siège confortable en matériau hydrofuge résistant à l'eau
- ✓ Bretelles douces et agréables
- ✓ Repose-pieds réglables avec sangle
- ✓ Système de montage Click and Go pour une installation rapide du siège

Sécurité :

- ✓ Conception à double paroi
- ✓ Siège résistant et sécuritaire
- ✓ Boucle Easy-Click robuste
- ✓ Harnais de sécurité 3 points
- ✓ Réflecteur arrière
- ✓ Antivol à combinaison inclus

Caractéristiques techniques :

- ✓ Pour enfants de 9 à 22 kg, de 9 mois à 5 ans
- ✓ Poids du siège 3,280 kg sans fixation cadre
- ✓ Largeur 400 mm, hauteur 760 mm, profondeur 380 mm
- ✓ Largeur porte-bagage de 120 à 175 mm
- ✓ Pour diamètre tube porte-bagage 10 à 16 mm
- ✓ Montage sur tube rond et ovale de Ø28 à 40 mm
- ✓ Le support de cadre nécessite une longueur disponible de 80 mm



Fixation arrière sur porte-bagages

bobike
bicycle safety seats

GO MAXI **NOUVEAUTÉ**

511849	lemon sorbet (120-185mm)
511850	vanille cup cake (120-185mm)
511851	marshmallow mint (120-185mm)
511852	cotton candypink (120-185mm)

Le Bobike GO est le plus récent ajout à la collection Bobike et a été spécialement conçu pour le marché international (pas néerlandais). Désormais, les gens du monde entier peuvent profiter du design hollandais élégant et élégant intégré dans une coque élargie de protection accrue. Comme tous les autres sièges de sécurité Bobike, le GO est doté d'une coque à double paroi. Le GO est un siège de sécurité facile à utiliser, parfait pour une famille polyvalente prête à affronter les déplacements quotidiens. Le Bobike GO est disponible en 5 teintes pastel alléchantes et dispose d'un tout nouveau système de montage. Le support de porte-bagages est complètement intégré au siège et peut être monté sur tous les porte-bagages arrière (approuvés ISO 11243) allant de 120 à 185 mm, avec des diamètres de tube de 10 à 16 mm. Aucun outil n'est nécessaire dans le processus d'assemblage.- Coque renforcée unique à double paroi pour plus de sécurité

- ✓ Réflecteur de sécurité à l'arrière
- ✓ Boucle robuste et facile à utiliser
- ✓ Repose-pieds et ceinture de sécurité faciles à régler
- ✓ Aucun outil nécessaire pour l'assemblage et le réglage
- ✓ Protection latérale étendue
- ✓ Design hollandais et fabriqué en Europe
- ✓ Conforme aux normes de sécurité EN14344
- ✓ Poids du produit : 3215 g / 7,09 lb (matériel de montage inclus)
- ✓ Charge utile : 9 à 22 kg
- ✓ Dimensions du produit : 864 x 408 x 273 mm.



GO MAXI MIK

519635	macaron grey
519636	lemon sorbet
519637	vanille cup cake
519638	marshmallow mint
519639	cotton candy pink

Le Go devient désormais encore plus accessible en intégrant le système de fixation MIK HD. Cela signifie que tous ceux qui possèdent un vélo de ville ou un vélo électrique avec un porte-bagages MIK HD peuvent désormais facilement cliquer sur un siège de sécurité Bobike GO MIK HD.

- ✓ Compatible avec les porte-bagages MIK HD
- ✓ Non compatible avec les porte-bagages MIK ordinaires !
- ✓ Convient aux enfants jusqu'à 22 kg
- ✓ Coque à double paroi renforcée unique pour plus de sécurité
- ✓ Réflecteur de sécurité à l'arrière
- ✓ Boucle solide et facile à utiliser
- ✓ Repose-pieds et ceinture de sécurité faciles à régler
- ✓ Aucun outil nécessaire pour l'assemblage et le réglage
- ✓ Protection latérale étendue
- ✓ Design néerlandais et fabriqué en Europe
- ✓ Conforme aux normes de sécurité EN14344
- ✓ Homologué TÜV (norme européenne)
- ✓ Poids du produit : 3215 g / 7,09 lb (matériel de montage inclus).
- ✓ Dimensions du produit : 864 x 408 x 273 mm.





Fixation arrière sur porte-bagages

Polisport

KOOLAH CFS

499375 gris anthracite coussin crème

499374 gris foncé coussin argent

504267 marron coussin vert

Confort :

- ✓ 2 hauteurs possibles du harnais de sécurité
- ✓ Repose-pieds réglables en 4 positions avec sangle
- ✓ Possibilité de déplacer le siège vers l'avant et vers l'arrière en 3 positions

Sécurité :

- ✓ Harnais de sécurité 3 points
- ✓ 1 autocollant réfléchissant à l'arrière
- ✓ Boucle de sécurité enfant
- ✓ Grande protection latérale
- ✓ Protection des pieds empêchant le contact avec la roue

Caractéristiques techniques :

- ✓ Pour enfants de 9 à 22 kg
- ✓ Poids du siège de 2.47 kg
- ✓ Largeur 398 mm, hauteur 748 mm, profondeur 450 mm
- ✓ Montage sur tubes porte-bagages de 10 à 16 mm
- ✓ Largeur porte-bagage de 120 à 175 mm



Fixation arrière sur cadre

Polisport

GROOVY FF fixation sur cadre

507807	caramel	coussin noir
507810	kaki	coussin crème
507811	noir	coussin gris foncé

- ✓ Le support de cadre nécessite une longueur disponible de 80 mm
- ✓ À poser sur des tubes ronds et ovales de 28 à 40 mm
- ✓ Pour enfants de 9 à 22 kg
- ✓ Poids du siège : 3,66 kg
- ✓ Dimensions : 410x724x559 mm



GROOVY RS PLUS INCLINABLE

507805	noir	coussin gris foncé
507806	kaki	coussin crème
507813	special 29''	coussin gris foncé noir

- ✓ **3 positions** : 0°, 10° et 20°.
- ✓ **Espace nécessaire pour appliquer le bloc de fixation** : 105 mm.
- ✓ À poser sur des tubes ronds et ovales de 28 à 40 mm
- ✓ Pour enfants de 9 à 22 kg
- ✓ Dimensions : 400x715x439 mm





Fixation arrière sur porte-bagages

GROOVY CFS fixation sur porte-bagages

507817	caramel	coussin noir
507815	noir	coussin gris foncé
507816	vert clair	coussin gris foncé

- ✓ **Dimension du siège** : Largeur 400 x hauteur 715 x profondeur 439 mm
- ✓ À poser sur des tubes de 10 à 16 mm.
- ✓ Sur porte-bagage mesurant de 120 à 185 mm



Idéal pour les enfants ayant un poids jusqu'à un maximum de 22 kg. Design ergonomique compatible avec l'utilisation d'un casque, un repose-pieds ajustable et un habillage imperméable. Siège confortable et lavable, avec coussin imperméable.

Confort :

- ✓ 2 hauteurs différentes de ceinture et 4 hauteurs différentes sur le repose-pieds.

Sécurité :

- ✓ Repose-mains
- ✓ Grande protection latérale
- ✓ Ceinture au serrage ajustable sur 3 points
- ✓ Sangle de serrage avec blocage pour enfants
- ✓ Un autocollant réfléchissant arrière
- ✓ Ceinture extra de serrage au cadre du vélo
- ✓ Grande surface de protection des pieds

Poids de l'enfant : De 9 à 22 kg , pour les enfants entre 9 mois et 5 ans.

Autres caractéristiques techniques :

- ✓ Déplacement du siège possible sur 3 positions différentes (vers l'arrière ou vers l'avant),
- ✓ Pose et retrait du siège faciles, permettant ainsi le changement quotidien d'utilisateurs. (il suffit de faire pression sur bouton de blocage et de retrait de la chaise.)
- ✓ Ils ne peuvent pas être montés sur des vélos aux cadres en carbone, triangulaires et carrés, ni amortisseurs arrière, ni vélos de course.
- ✓ Installation sur des vélos avec une roue de 26" et 28"
- ✓ Normes : conforme à la norme TÜV GS - EN 14344
- ✓ Kit de montage inclus. Clés supplémentaires non nécessaires.

Fixation arrière sur porte-bagages

Polisport

BUBBLY MAXI PLUS CFS

499373 noir coussin gris foncé

Confort :

- ✓ 2 hauteurs possibles du harnais de sécurité
- ✓ Repose-pieds réglables en 4 positions avec sangle
- ✓ Grand coussin enveloppant et lavable
- ✓ Possibilité de déplacer le siège vers l'avant et vers l'arrière en 3 positions

Sécurité :

- ✓ Harnais de sécurité 3 points
- ✓ 1 autocollant réfléchissant à l'arrière
- ✓ Boucle de sécurité enfant
- ✓ Protection des pieds empêchant le contact avec la roue

Caractéristiques techniques :

- ✓ Pour enfants de 9 à 22 kg
- ✓ Poids du siège de 2,22 kg
- ✓ Largeur 412 mm, hauteur 574 mm, profondeur 667 mm
- ✓ Montage sur porte-bagage de 120 à 185 mm
- ✓ Montage sur tube porte-bagage de Ø10 à 16 mm





Fixation arrière sur porte-bagages

Polisport

BUBBLY MAXI MIK

511844 noir

Sécurité :

- ✓ Harnais de sécurité réglable en hauteur jusqu'à 2 positions.
- ✓ Boucle de sécurité à l'épreuve des enfants.
- ✓ Ceinture de cadre de sécurité supplémentaire.
- ✓ Coussin imperméable - plus de confort et encore plus facile à nettoyer.

Confort :

- ✓ Click & Go: Polisport Bubbly Maxi MIK est fourni entièrement assemblé et peut, par conséquent, être utilisé dès la sortie de la boîte - Just Click & Go!
- ✓ Ajustement parfait: nous savons que tous les enfants sont différents, vous pouvez donc choisir de reculer et d'avancer le siège dans deux positions afin que vous puissiez atteindre un ajustement parfait entre la taille de l'enfant et celle du vélo.
- ✓ Le repose-pied peut être ajusté jusqu'à 4 positions.
- ✓ Réglable en hauteur pour placer le harnais de sécurité (jusqu'à 2 positions).

Autres caractéristiques :

- ✓ Bubbly est le siège idéal pour les enfants jusqu'à 22 kg et environ 5 ans.
- ✓ Convient uniquement aux vélos standard et aux vélos électriques équipés de supports avec MIK HD.
- ✓ Certifié TÜV - répond à la norme EN14344

Dimensions du siège : Largeur 412 x hauteur 667 x profondeur 574

Poids du siège : 2 782 kg



Polisport

BILBY MAXI

476324 noir coussin gris

Confort :

- ✓ Forme ergonomique pour le casque
- ✓ 2 hauteurs possibles du harnais de sécurité
- ✓ Repose-pieds réglables 12 positions avec sangle
- ✓ Grand coussin enveloppant et lavable
- ✓ Possibilité de déplacer le siège vers l'avant et vers l'arrière en 3 positions

Sécurité :

- ✓ Grande protection latérale
- ✓ Harnais de sécurité 5 points avec rembourrage
- ✓ 1 autocollant réfléchissant à l'arrière et 2 latéraux
- ✓ Boucle de sécurité enfant

Caractéristiques techniques :

- ✓ Pour enfants de 9 à 22 kg
- ✓ Poids du siège de 2.60 kg
- ✓ Largeur 413 mm, hauteur 768 mm, profondeur 500 mm
- ✓ Montage sur tube porte-bagages Ø10 à 16 mm



Fixation arrière sur porte-bagages

Polisport

GUPPY JUNIOR

485330 gris foncé coussin gris

Confort :

- ✓ forme ergonomique du dossier
- ✓ double paroi pour une protection maximale et un confort optimisé
- ✓ coussin doux et lavable

Sécurité :

- ✓ harnais de sécurité à un tour et harnais de sécurité supplémentaire pour être fixé au cadre du vélo
- ✓ Harnais 2 points de sécurité
- ✓ réflecteur arrière
- ✓ comprend une paire de repose-pieds rétractables et un protecteur de roue de roue

Caractéristiques techniques :

- ✓ pour enfants de 6 à 10 ans, de 22 à 35 kg
- ✓ poids du siège de 3.31 kg
- ✓ largeur 394 mm, hauteur 563 mm, profondeur 435 mm
- ✓ kit de montage des repose-pieds et du protecteur de roue inclus
- ✓ montage sur tube porte-bagages Ø10 à 16 mm - fixation étai
- ✓ Largeur de porte-bagage entre 120 à 175 mm



bellelli
...nature to travel

PEPE

501928 gris coussin rouge

- ✓ Pepe est un siège arrière de vélo adapté aux enfants jusqu'à 22 kg, homologuée selon la norme européenne EN 14344 par le TÜV GS.
- ✓ Il a une structure légère et résistante en plastique non toxique, facilement lavable.
- ✓ Il est équipé d'un coussin doux, facilement amovible et lavable, avec une boucle de sécurité extrêmement confortable qui peut être accrochée et décrochée d'une seule main, ajustement continu de la hauteur des pieds en 13 positions, rails latéraux hauts pour un meilleur confinement de l'enfant.
- ✓ De larges protections empêchent les pieds de toucher les rayons des roues, des trous de ventilation sur les épaules et dans le dos.
- ✓ Le siège arrière Pepe avec fixation au porte-bagages (Pepe Clamp).
- ✓ Compatible avec les porte-charge conformes à la norme ISO 11243 (120 - 175 mm). Egalement compatible avec les porte-bagages 190 mm (E-Bike: compatible jusqu'à 190 mm).
- ✓ Harnais 2 points de sécurité
- ✓ Pour enfants de 9 à 22 kg
- ✓ Montage sur tube porte-bagage de Ø10 à 16 mm





Fixation avant tube de direction

NOUVEAUTÉ

bobike
bicycle safety seats

GO MINI

511853	lemon sorbet
511854	vanille cup cake
511855	marshmallow mint
511856	cotton candy pink
511857	macaron grey



Le GO mini est un siège de sécurité pour vélo tendance aux couleurs pastel pour l'avant du vélo. Le GO mini est doté d'une construction à double paroi en plastique robuste et d'un design enveloppant avec des accoudoirs pour plus de sécurité. La ceinture à trois points peut être actionnée d'une seule main et se ferme dans une solide boucle 'Easy-Click'. Le coussin est confortable, facile à nettoyer et complètement étanche. Les repose-pieds peuvent être réglés en hauteur sans aucun outil. Le matériel de montage pour un tube de direction plus petit et plus large est inclus. Ce support s'adapte aux tubes de direction standard Ø 22-28mm et aux tubes de direction des vélos VTT : 1-1/8".

- ✓ Les dimensions du support universel sont : 10 x 8 x 3,5 cm ou 3,94 x 3,15 x 1,38" (lpxh).
- ✓ Siège unique, renforcé, à double paroi
- ✓ Conception enveloppante avec accoudoirs
- ✓ Boucle solide Easy-Click
- ✓ Design hollandais et fabriqué en Europe
- ✓ Conforme aux normes de sécurité EN14344
- ✓ Poids du produit: 2760 g / 6,08 lb (matériel de montage inclus)
- ✓ Charge utile : 15 kg
- ✓ Dimensions du produit : 380 x 260 x 690 mm



bobike
bicycle safety seats

ONE MINI

500245	bleu bahama
497188	mighty mustard (moutarde)
497189	marron chocolat
501470	noir
501472	gris



- ✓ Siège unique à double paroi pour plus de sécurité
- ✓ Rembourrage en EVA confortable et résistant à l'eau
- ✓ Épaulettes souples et confortables
- ✓ Boucle Easy-Click améliorée et robuste
- ✓ Repose-pieds réglables, aucun outil nécessaire
- ✓ Design hollandais
- ✓ Poids du produit : 2705 kg
- ✓ Charge utile : 15 kg
- ✓ Fabriqué en Europe

✓ Le Bobike ONE Mini est un siège de sécurité pour vélo qui peut être monté à l'avant de votre vélo et convient aux enfants de 9 mois à 3 ans ou à un poids de 15 kg. Le matériel de montage pour un tube de direction plus petit et plus large est inclus. Nous avons un adaptateur de montage séparé disponible pour le montage du siège sur un vélo avec avance.

- ✓ Dimensions du produit : 600x300x220 mm



Fixation avant tube de direction

Polisport

BILBY JUNIOR FF

481599 gris foncé coussin gris

Confort :

- ✓ Poignée ergonomique pour protéger les mains du bébé
- ✓ 2 hauteurs possibles du harnais de sécurité
- ✓ Repose-pieds réglables (5 positions) avec sangle
- ✓ Grand coussin enveloppant et lavable
- ✓ Possibilité de déplacer le siège vers l'avant et vers l'arrière en 2 positions

Sécurité :

- ✓ Grande protection latérale
- ✓ Harnais de sécurité 3 points
- ✓ Boucle de sécurité enfant

Caractéristiques techniques :

- ✓ Pour enfants de 9 à 15 kg
- ✓ Poids du siège de 2.30 kg
- ✓ Largeur 374 mm, hauteur 505 mm, profondeur 435 mm
- ✓ Montage sur cadre Ø28 à 40 mm



Accessoires

bobike
bicycle safety seats

PARE-BRISE VÉLO EXCLUSIVE

501494 SAFARI CHIC

Protégez votre bébé contre le vent, le soleil et la pluie avec un pare-brise assorti à votre mini Bobike.

- ✓ Écran robuste et transparent
- ✓ Résistant aux impacts
- ✓ Aucun outil supplémentaire requis
- ✓ Disponible dans une couleur pour correspondre à votre siège
- ✓ Écran en polycarbonate et rabat robuste
- ✓ Design hollandais et fabriqué en Europe
- ✓ Poids du produit : 780 g (matériel de montage compris).
- ✓ Dimensions du produit : 635 x 400 mm.



bobike
bicycle safety seats

PARE-BRISE VÉLO ONE PLUS

500373 BAHAMA BLEU

Le pare-brise Bobike ONE + est fabriqué dans un matériau robuste et entièrement transparent. Sa forme et son accent de couleur accrocheurs s'harmonisent parfaitement avec votre siège de sécurité Bobike ONE Mini. L'écran est installé et supprimé en un rien de temps. Vous montez le pare-brise Bobike ONE directement sur le support de fixation de votre Bobike mini.

- ✓ Résistance aux chocs
- ✓ Écran en polycarbonate étendu
- ✓ Positionnement ajustable en 1 point
- ✓ Disponible en 9 couleurs pour correspondre à votre siège
- ✓ Design hollandais et fabriqué en Europe

- ✓ Poids du produit : 1271 g (matériel de montage inclus).
- ✓ Dimensions du produit : 565 x 390 mm.





Accessoires

bobike
bicycle safety seats

FIXATION AVANT

497302 MINI

Ce support de montage est déjà inclus lorsque vous achetez un mini siège Bobike. Ce support convient aux tubes de direction standard Ø 22-28 mm et aux tubes de direction pour VTT: 1-1 / 8 ".

Conforme aux normes de sécurité EN14344

Dimensions du support universel : 10 x 8 x 3,5 cm ou 3,94 x 3,15 x 1,38 "(L x P x H).



bobike
bicycle safety seats

FIXATION ARRIÈRE SUR CADRE

Ø cadre

501501 EXCLUSIVE MAXI/EXCLUSIVE TOUR/ONE 28 à 40 mm

501502 GO 28 à 40 mm



bobike
bicycle safety seats

GUIDON DE SOUTIEN ENFANT AVANT SUR TUBE DE DIRECTION

501500 ONE MINI

Certains enfants aiment participer à vélo avec vous. Le guidon Bobike leur permet de faire semblant de diriger aussi. Et quand ils sont épuisés, le rôle de soutien est là pour les attraper quand ils s'endorment. Le guidon avec rôle de soutien s'adapte aux sièges Bobike ONE & GO mini et n'interfère pas avec la position du pare-brise.



bobike
bicycle safety seats

HOUSSE DE PROTECTION PLUIE

501497 MINI



Accessoires

NOUVEAUTÉ

Polisport

ADAPTATEUR PORTE BEBE AVANT

511843 pour potence AHEAD set compatible GUPPY/BILBY/BUBBLY



Polisport

FIXATION AVANT SUR TUBE DE DIRECTION

503104 BUBBLY MINI GUPPY MINI BILBY JUNIOR



Polisport

FIXATION ARRIÈRE SUR CADRE

Ø cadre

466647	BUBBLY MAXI GUPPY MAXI KOOLAH BOODIE BILBY WALLAROO	28 à 40 mm
503097	BUBBLY/GUPPY GROOVY INDICATEUR DE DISPOSITIF DE SECURITE	28 à 40 mm
503103	WALLABY EVOLUTION	28 à 40 mm



Réf. 466647



Réf. 503097



Réf. 503103

Polisport

BARRE DE FIXATION AVANT Longueur

503108	version courte	270 mm
503107	standard	303 mm
503109	montage sur tube de selle	



Réf. 503108



Réf. 503107



Réf. 503109



BARRE DE FIXATION ARRIÈRE SUR CADRE

503105 standard

503106 pour petit cadre et 29"



PONCHOS PROTECTION PLUIE THERMIQUE OPOSSUM

502049 pour porte-bébé avant Taille unique gris

502048 pour porte-bébé arrière Taille unique bleu



- ✓ Coque thermique compatible avec les sièges bicyclette
- ✓ Adaptable aux enfants de 68 à 92 cm, de 9 à 15 kg, grâce à un système de réglage avec boutons-pression
- ✓ Système d'ancrage au siège facile, avec boucles et velcro
- ✓ Système d'ouverture/fermeture en coquille rapide pour placer/désengager l'enfant
- ✓ Extérieur en polyester coupe-vent et imperméable
- ✓ Intérieur en éco-fourrure - Coutures soudées - Fermeture zip thermosoudée
- ✓ Couverture intégrée dans la poche frontale, également utilisable comme couvre-siège
- ✓ Capuche anti-pluie extractible dans la couverture, à usage avec/sans casque
- ✓ Siège-dossier rembourré pour un supplément de confort
- ✓ Œillets antivol incorporés
- ✓ Éléments retro-réfléchissants
- ✓ Matériaux principaux testés selon Reach

Accessoires

NOUVEAUTÉ

bobike
bicycle safety seats

REPOSE PIED

511840	REPOSE PIED 1119	fixation sur axe de vélo rabattable (pr)
511841	REPOSE PIED 1118	fixation sur axe de vélo rabattable (pr)
511842	REPOSE PIED 1110S	fixation sur hauban de vélo rabattable (pr)



Réf. 511840



Réf. 511841



Réf. 511842

NOUVEAUTÉ

bobike
bicycle safety seats

HARNAIS 3 POINTS POUR PORTE BÉBÉ

519473	GROOVY/KOOLAH/JOY noir
519474	BUBBLY MAXI/BUBBLY MINI gris
519475	GUPPY MAXI/GUPPY MINI noir/argent
519476	BILBY JUNIOR noir
519477	BILBY noir/gris



Réf. 519473



Réf. 519474



Réf. 519475



Réf. 519476



Réf. 519477



Accessoires

NOUVEAUTÉ

Polisport

COUSSIN POUR PORTE BEBE

519478	KOOLAH gris foncé
519479	JOY gris foncé
519480	BILBY junior gris foncé
519481	GUPPY MAXI gris foncé
519482	BUBBLY MAXI gris

✓ Mousse confort de rechange pour porte bébé Polisport Koolah.



Réf. 519478



Réf. 519479



Réf. 519480



Réf. 519481

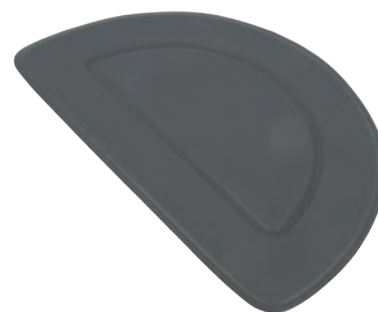

Réf. 519482

NOUVEAUTÉ

Polisport

CALE PIED POUR PORTE BEBE

519484	BILBY JUNIOR/BUBBLY MINI + gris
519485	GUPPY MAXI gris foncé



Réf. 519484



Réf. 519485

PNEUMATIQUES

ROUES

TRANSMISSION

FREINAGE

PÉRIPHÉRIQUES

ATELIER

ACCESSOIRES

ÉLECTRONIQUE

ÉQUIPEMENTS DU CYCLISTE

Fixation attelage

MOTTEZ

ZEUS

496003 2 vélos (compatible VAE)

- ✓ **Matières** : aluminium / acier
- ✓ **Couleur** : noir
- ✓ **Nombre vélos** : 2
- ✓ **Charge totale maximum** : 54 kg
- ✓ **Inclinable** : oui
- ✓ **Poids** : 23 kg
- ✓ **Fixation** : attelage plateforme
- ✓ Rampe fournie pour faciliter le chargement des vélos électriques
- ✓ **Dimensions** : déplié : 1120x670x690 mm / plié : 350x670x690 mm
- ✓ **Empattement** : 1300 mm
- ✓ **Espacement des rails** : 240 mm en aluminium
- ✓ **Alimentation** : 7/13 broches
- ✓ **Type de vélos** : électriques, cadres surdimensionnés, cadre en Y
- ✓ **Pliable**
- ✓ **Abattement** : système de pédale

Infos +

Plateforme



EUFAB

NOUVEAUTÉ

**ELECTRIQUE BIKE LIFT
INCLINABLE VAE (13 BROCHES)**

508065 2 vélos



- ✓ **Matières** : aluminium / acier
- ✓ Pliable et inclinable
- ✓ **Type de vélos** : électriques - cadres surdimensionnés - cadres en «Y»
- ✓ **Abaissement et elevation** : électrique jusqu'au sol
- ✓ **Montage** : entièrement prémonté
- ✓ **Dimensions** : déplié 1350 x 740 x 740 mm / plié 300 x 740 x 740 mm
- ✓ **Empattement** : 1300 mm
- ✓ **Espacement des rails** : 250 mm en aluminium profilé
- ✓ **Alimentation** : 13 broches uniquement
- ✓ **Poids** : +/- 25.00 kg
- ✓ **Charge utile** : 60 kg
- ✓ **Accessoires fournis** : sac de rangement
- ✓ Antivol vélos et antivol porte-vélos intégrés

NOUVEAUTÉ

**PREMIUM TG PLIABLE
INCLINABLE VAE/ E BIKE**

508066 2 vélos



- ✓ **Matières** : aluminium / acier
- ✓ Pliable et inclinable
- ✓ **Type de vélos** : électriques - cadres surdimensionnés - cadres en «Y»
- ✓ **Abaissement** : système de pédale
- ✓ **Montage** : entièrement prémonté
- ✓ **Dimensions** : déplié 1400 x 690 x 600 mm / plié 300 x 710 x 600 mm
- ✓ **Empattement** : 1350 mm
- ✓ **Espacement des rails** : 230 mm en aluminium
- ✓ **Alimentation** : 13 broches
- ✓ **Poids** : +/- 17.00 kg
- ✓ **Charge utile** : 60 kg+
- ✓ Voyagez sereins grâce à ses antivol vélos et antivol porte-vélos intégrés
- ✓ Facilement transportable une fois plié grâce à ses poignées.
- ✓ Option rail / extension pour 3^{ème} vélo ref 508068

Infos +

Inclinable avec une pédale, le mécanisme permet généralement d'ouvrir le coffre, même lorsque les vélos sont montés.

NOUVEAUTÉ

**FINCH PLIABLE INCLINABLE
VAE/ E BIKE**

508067 2 vélos



- ✓ **Matières** : aluminium / acier
- ✓ Pliable et inclinable
- ✓ **Type de vélos** : électriques - cadres surdimensionnés - cadres en «Y»
- ✓ **Abaissement** : système de pédale
- ✓ **Montage** : entièrement prémonté
- ✓ **Dimensions** : déplié 1260 x 680 x 570 mm / plié 340 x 680 x 570 mm
- ✓ **Empattement** : 1300 mm
- ✓ **Espacement des rails** : 220 mm en aluminium profilés
- ✓ **Alimentation** : 13 broches
- ✓ **Poids** : +/- 17.00 kg
- ✓ **Charge utile** : 60 kg
- ✓ Pliable, peu encombrant et facile à manier
- ✓ Cadenas porte vélo + sangles
- ✓ Antivol vélos intégrés



Fixation attelage

EUFAB**NOUVEAUTÉ**

SD260 2 VELOS POUR PORTE BATTANTE (FOURGONS / CC)

519849 2 vélos

**NOUVEAUTÉ**

FINCH 3 PLIABLE INCLINABLE

519850 3 vélos



- ✓ **Matières** : matieres : aluminium / acier
- ✓ Pliable et coulissant
- ✓ **Type de vélos** :
 - Musculaires
 - Électriques
 - Cadres surdimensionnés
 - Cadres en «y»
- ✓ **Coulissant** : les rails coulissent de 70cm environ de manière à ouvrir les portes d'une largeur maximale de 85cm
- ✓ **Montage** : entièrement prémonté
- ✓ **Empattement** : 1300 mm
- ✓ **Espacement des rails** : 240 mm en alu profilés
- ✓ **Alimentation** : 13 broches
- ✓ **Poids** : +/- 20.50 Kg
- ✓ **Charge utile** : 60 kg

- ✓ **Matières** : aluminium / acier
- ✓ Pliable et inclinable
- ✓ **Type de vélos** :
 - électriques
 - cadres surdimensionnés
 - cadres en «Y»
- ✓ **Abaissement** : système de pédale
- ✓ **Ecartement des rails**: 22cm
- ✓ **Empattement du vélo**: 135cm MAX
- ✓ **Montage** : entièrement prémonté
- ✓ **Alimentation** : 13 broches
- ✓ **Poids** : +/- 21.00 kg
- ✓ **Charge utile** : 60 kg

Fixation attelage

EUFAB
GERMANY

+ Produit

Inclinable avec une pédale, le mécanisme permet généralement d'ouvrir le coffre, même lorsque les vélos sont montés.

Pliable, peu encombrant et facile à manier.

+ Produit

Pliable, peu encombrant et facile à manier.

Consommation de carburant réduite par rapport au transport sur le toit.

+ Produit

Inclinable avec une pédale, le mécanisme permet généralement d'ouvrir le coffre, même lorsque les vélos sont montés.

Consommation de carburant réduite par rapport au transport sur le toit.

NOUVEAUTÉ

POKER-F PLIABLE INCLINABLE VAE/ E BIKE

512727 2 vélos



- ✓ Matière : acier
- ✓ Pliable et inclinable
- ✓ Type de vélos : électriques - cadres surdimensionnés - cadres en «Y»
- ✓ Abaissement : système de pédale
- ✓ Montage : entièrement prémonté
- ✓ Dimensions : déplié 1420 x 700 x 580 mm / plié 250 x 860 x 580 mm
- ✓ Empattement : 1370 mm
- ✓ Espacement des rails : 210 mm en acier profilés
- ✓ Alimentation : 13 broches
- ✓ Poids : +/- 18.00 kg
- ✓ Charge utile : 60 kg
- ✓ Sac de transport
- ✓ Antivol porte-vélos intégrés

NOUVEAUTÉ

CROW BASIC PLIABLE

512728 2 vélos



- ✓ Matière : acier
- ✓ Pliable et inclinable pour le rangement
- ✓ Type de vélos : électriques - cadres surdimensionnés - cadres en «Y»
- ✓ Montage : prémonté
- ✓ Dimensions : déplié 1170 x 670 x 500 mm / plié 710 x 190 x 690 mm
- ✓ Empattement : 1260 mm
- ✓ Espacement des rails : 180 mm en acier
- ✓ Alimentation : 13 broches
- ✓ Poids : +/- 12.00 kg
- ✓ Charge utile : 50 kg
- ✓ Antivol cadenas porte-vélos

NOUVEAUTÉ

SAFFIER INCLINABLE

512729 3 vélos



- ✓ Matière : acier
- ✓ Inclinable
- ✓ Type de vélos : électriques - cadres surdimensionnés - cadres en «Y»
- ✓ Abaissement : système de pédale
- ✓ Montage : prémonté
- ✓ Dimensions : déplié 1450 x 650 x 670 mm
- ✓ Empattement : 1270 mm
- ✓ Espacement des rails : 180 mm en acier
- ✓ Alimentation : 13 broches
- ✓ Poids : +/- 17.00 kg
- ✓ Charge utile : 60 kg
- ✓ Antivols cadenas porte-vélos



Porte-vélos sur attelage

Rack

Fixation attelage

EUFAB
GERMANY

NOUVEAUTÉ

CROW

523486



- ✓ **Matières** : Acier et Plastique.
- ✓ Rails en acier robuste avec supports de roues en plastique.
- ✓ **Axe entre les roues** : 126 cm maxi.
- ✓ **Écartement des rails** : environ 18 cm.
- ✓ **Largeur maximale des pneus dans le rail** : 2,2 pouces (5,59 cm) maxi.
- ✓ **Prise Faisceau** : 13 broches (EU).
- ✓ **Dimensions dépliées** (L x H x P) : 117 x 67 x 56 cm.
- ✓ **Dimensions pliées** (L x H x P) : 71 x 19 x 75 cm environ.
- ✓ **Poids à vide** : 14,5 kg.
- ✓ **Charge utile maxi** : 50 kg.

NOUVEAUTÉ

CROW PLUS

519839



- ✓ **Matières** : Acier et Plastique.
- ✓ Rails en acier robuste avec supports de roues en plastique.
- ✓ **Axe entre les roues** : 126 cm maxi.
- ✓ **Écartement des rails** : environ 18 cm.
- ✓ **Largeur maximale des pneus dans le rail** : 2,2 pouces (5,59 cm) maxi.
- ✓ **Prise Faisceau** : 13 broches (EU).
- ✓ **Dimensions dépliées** (L x H x P) : 117 x 67 x 56 cm.
- ✓ **Dimensions pliées** (L x H x P) : 71 x 19 x 75 cm environ.
- ✓ **Poids à vide** : 14,5 kg.
- ✓ **Charge utile maxi** : 50 kg.

PNEUMATIQUES

ROUES

TRANSMISSION

FREINAGE

PÉRIPHÉRIQUES

ATELIER

ACCESSOIRES

ÉLECTRONIQUE

ÉQUIPEMENTS
DU CYCLISTE

Fixation attelage

EUFAB
GERMANY

+ Produit

Inclinable avec une pédale, le mécanisme permet généralement d'ouvrir le coffre, même lorsque les vélos sont montés.

Consommation de carburant réduite par rapport au transport sur le toit.

NOUVEAUTÉ

AMBER INCLINABLE

512730

4 vélos



- ✓ Matière : acier
- ✓ Inclinable
- ✓ Type de vélos : électriques - cadres surdimensionnés - cadres en «Y»
- ✓ Abaissement : système de pédale
- ✓ Montage : entièrement prémonté
- ✓ Dimensions : déplié 1020 x 830 x 720 mm
- ✓ Empattement : 1260 mm
- ✓ Espacement des rails : 190 mm en acier
- ✓ Alimentation : 13 broches
- ✓ Poids : +/- 19.50 kg
- ✓ Charge utile : 60 kg
- ✓ Antivol cadenas porte-vélos

NOUVEAUTÉ

SAFFIER INCLINABLE

516903

4 vélos



- ✓ Matière : acier
- ✓ Inclinable
- ✓ Type de vélos : électriques - cadres surdimensionnés - cadres en «Y»
- ✓ Abaissement : système de pédale
- ✓ Montage : prémonté
- ✓ Dimensions : déplié 1450 x 740 x 670 mm
- ✓ Espacement des rails : 180 mm en acier
- ✓ Alimentation : 7 broches
- ✓ Poids : +/- 20.00 kg
- ✓ Charge utile : 60 kg
- ✓ Antivol cadenas porte-vélos



Fixation attelage

+ Produit

Voyagez sereins grâce à ses antivols vélos et antivol porte-vélos intégrés.

Facilement transportable une fois plié grâce à ses poignées.

NOUVEAUTÉ

PREMIUM 3 PLIABLE INCLINABLE VAE/ E BIKE

519311

3 vélos



- ✓ **Matière** : aluminium / acier
- ✓ Pliable et inclinable
- ✓ **Type de vélos** : électriques et musculaires (2 électriques - 1 musculaire) - cadres surdimensionnés - cadres en «Y»
- ✓ **Abaissement** : système de pédale
- ✓ **Montage** : entièrement prémonté
- ✓ **Dimensions** : déplié 1150 x 670 x 740 mm / plié 300 x 685 x 775 mm
- ✓ **Empattement** : 1350 mm
- ✓ **Alimentation** : 13 broches
- ✓ **Poids** : +/- 21.00 kg
- ✓ **Charge utile** : 60 kg

Fixation attelage

EUFAB
REPAIR & SERVICE

NOUVEAUTÉ

AMBER 3

519840



NOUVEAUTÉ

PREMIUM 2 PLUS

519855

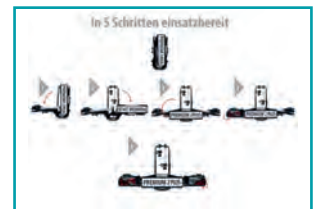

- ✓ Matière : acier
- ✓ Incluable
- ✓ Type de vélos :
 - Électriques
 - Cadres surdimensionnés
 - Cadres en «y»
- ✓ Abaissement : système de pédale
- ✓ Montage : entièrement prémonté
- ✓ Dimensions : déplié 1020 x 740 x 720 mm
- ✓ Empattement : 1260 mm
- ✓ Espacement des rails : 190 mm en résine
- ✓ Alimentation : 13 broches
- ✓ Poids : +/- 16.00 Kg
- ✓ Charge utile : 60 kg

- ✓ Matières : aluminium / acier
- ✓ Pliable et inclinable
- ✓ Type de vélos :
 - Électriques
 - Cadres surdimensionnés
 - Cadres en «y»
- ✓ Abaissement : système de pédale
- ✓ Montage : entièrement prémonté
- ✓ Dimensions : déplié 1150 x 670 x 610 mm / plié 300 x 670 x 625 mm
- ✓ Empattement : 1350 mm
- ✓ Espacement des rails : 220 mm en alu
- ✓ Alimentation : 13 broches
- ✓ Poids : +/- 17.00 Kg
- ✓ Charge utile : 60 kg



Porte-vélos sur attelage

Rack

Fixation attelage



+ Produit

- Inclinable.
- Montage ultra rapide.

NOUVEAUTÉ

DIANE 2 INCLINABLE

512385 2 vélos



- ✓ **Matières** : aluminium / acier
- ✓ Inclinable
- ✓ **Type de vélos** : musculaire de 12" à 29" - cadres surdimensionnés - cadres en «Y»
- ✓ **Abaissement** : système de pédale
- ✓ **Montage** : prémonté
- ✓ **Dimensions** : déplié a. 980 X710 x 510 mm
- ✓ **Empattement** : 1300 mm
- ✓ **Espacement des rails** : 130 mm
- ✓ **Alimentation** : 7/13 broches
- ✓ **Poids** : +/- 15.00 kg
- ✓ **Charge utile** : 30 kg
- ✓ Antivol cadenas porte-vélos

NOUVEAUTÉ

DIANE 3 INCLINABLE

512386 3 vélos



- ✓ **Matières** : aluminium / acier
- ✓ Inclinable
- ✓ **Type de vélos** : musculaire de 12" à 29" - cadres surdimensionnés - cadres en «Y»
- ✓ **Abaissement** : système de pédale
- ✓ **Montage** : prémonté
- ✓ **Dimensions** : déplié a. 980 x 710 x 690 mm
- ✓ **Empattement** : 1300 mm
- ✓ **Espacement des rails** : 130 mm
- ✓ **Alimentation** : 7/13 broches
- ✓ **Poids** : +/- 17.30 kg
- ✓ **Charge utile** : 45 kg
- ✓ Antivol cadenas porte-vélo

NOUVEAUTÉ

DIANE 4 INCLINABLE

512387 4 vélos



- ✓ **Matières** : aluminium / acier
- ✓ Inclinable
- ✓ **Type de vélos** : musculaire de 12" à 29" - cadres surdimensionnés - cadres en «Y»
- ✓ **Abaissement** : système de pédale
- ✓ **Montage** : prémonté
- ✓ **Dimensions** : déplié 980 x710 x 870 mm
- ✓ **Empattement** : 1300 mm
- ✓ **Espacement des rails** : 130 mm
- ✓ **Alimentation** : 7/13 broches
- ✓ **Poids** : +/- 24.40 Kg
- ✓ **Charge utile** : 60 kg
- ✓ Antivol cadenas porte-vélo

PNEUMATIQUES

ROUES

TRANSMISSION

FREINAGE

PÉRIPHÉRIQUES

ATELIER

ACCESSOIRES

ÉLECTRONIQUE

ÉQUIPEMENTS
DU CYCLISTE

Porte-vélos sur attelage

Fixation attelage

MOTTEZ

+ Produit

Livré 100% monté.
Pliable et Inclinable.
Montage ultra - rapide.

+ Produit

Pliable et inclinable.
Montage ultra-rapide.

NOUVEAUTÉ

APOLLON 2 INCLINABLE

512388 2 vélos



- ✓ **Matières** : aluminium / acier
- ✓ Pliable et inclinable
- ✓ **Type de vélos** : électriques - cadres surdimensionnés - cadres en «Y»
- ✓ **Abaissement** : système de pédale
- ✓ **Montage** : entièrement prémonté
- ✓ **Dimensions** : déplié 1100 x 680 x 690 mm / plié 330 x 680 x 690 mm
- ✓ **Empattement** : 1300 mm
- ✓ **Espacement des rails** : 135 mm
- ✓ **Alimentation** : 7/13 broches
- ✓ **Poids** : +/- 20.74 kg
- ✓ **Charge utile** : 30 kg
- ✓ Antivol vélos et antivol porte-vélos intégrés

NOUVEAUTÉ

APOLLON 3 INCLINABLE

512390 3 vélos



- ✓ **Matières** : aluminium / acier
- ✓ Pliable et inclinable
- ✓ **Type de vélos** : électriques - cadres surdimensionnés - cadres en «Y»
- ✓ **Abaissement** : système de pédale
- ✓ **Montage** : entièrement prémonté
- ✓ **Dimensions** : déplié 1100 x 680 x 810 mm / plié 350 x 680 x 810 mm
- ✓ **Empattement** : 1300 mm
- ✓ **Espacement des rails** : 135 mm
- ✓ **Alimentation** : 7/13 broches
- ✓ **Poids** : +/- 22.49 kg
- ✓ **Charge utile** : 45 kg+ produits
- ✓ Antivol vélos et antivol porte-vélos intégrés

NOUVEAUTÉ

HERCULE 3 ELEC INCLINABLE NOIR VAE/E BIKE

512571 3 vélos



- ✓ **Matières** : aluminium / acier
- ✓ Pliable et inclinable
- ✓ **Type de vélos** : électriques ou musculaires - cadres surdimensionnés. (Les vélos se fixent au porte-vélo grâce à 6 blocs cadres XXL (ø de cadre maxi 130 mm et/ou 408 mm de circonférence) et 2 sangles de serrage total rouge pour plus de sécurité).
- ✓ **Montage** : prémonté
- ✓ **Dimensions** : déplié 450 x 230 x 870 mm / plié 450 x 130 x 870 mm
- ✓ **Alimentation** : 7/13 broches
- ✓ **Poids** : +/- 10.70 kg
- ✓ **Charge utile** : 60 kg (retirer batterie pour plus de sécurité)
- ✓ Antivol vélos par câble et antivol porte-vélos intégrés



Fixation attelage

MOTTEZ

+ Produit

Montage ultra-rapide par poignée.
Verrouillage antivol du porte vélo et des vélos par câble avec serrure incorporée

+ Produit

Montage ultra-rapide par poignée.

NOUVEAUTÉ

JUPITER 1 ELEC NOIR VAE/E BIKE

518462 1 vélo



- ✓ **Matière** : acier finition zinguée anti-rouille et peinture epoxy
- ✓ **Type de vélos** : électrique ou musculaire - cadre surdimensionné. (Les vélos se fixent au porte-vélo grâce à 2 blocs cadres xxl (ø de cadre maxi 130 mm et/ou 408 mm de circonférence) et 2 sangles de serrage total rouge pour plus de sécurité)
- ✓ **Montage** : prémonté
- ✓ **Dimensions** : 450 x 230 x 870 mm
- ✓ **Alimentation** : 7/13 broches
- ✓ **Poids** : +/- 4.7 kg
- ✓ **Charge utile** : 25 kg (retirer batterie pour plus de sécurité)

NOUVEAUTÉ

JUPITER ELEC NOIR VAE/E BIKE

518463 2 vélos



- ✓ **Matière** : acier finition zinguée anti-rouille et peinture epoxy
- ✓ **Type de vélos** :- électriques ou musculaires - cadres surdimensionnés. (Les vélos se fixent au porte-vélo grâce à 4 blocs cadres xxl (ø de cadre maxi 130 mm et/ou 408 mm de circonférence) et 2 sangles de serrage total rouge pour plus de sécurité).
- ✓ **Montage** : prémonté
- ✓ **Dimensions** : 570 x 250 x 930 mm
- ✓ **Alimentation** : 7/13 broches
- ✓ **Poids** : +/- 8 kg
- ✓ **Charge utile** : 50 kg (retirer batterie pour plus de sécurité)

Fixation attelage



+ Produit

Installation rapide et facile de votre vélo sur le rail grâce à la rampe d'accès, ce qui permet d'installer votre vélo sans avoir à le soulever et ainsi éliminer les charges lourdes. Chaque vélo se verrouille sur le support avec une serrure sur le bras de maintien et deux attaches en caoutchouc au niveau des roues. Le porte-vélo est inclinable à l'aide d'une pédale ce qui facilite l'accès au coffre de la voiture même avec les vélos installés.

NOUVEAUTÉ

ZEPHYR INCLINABLE SPEC VAE/E BIKE

506773

3 vélos



- ✓ Matière : acier
- ✓ Type de pneus : 70 mm max
- ✓ Inclinable : oui
- ✓ Fixation : attache-rapide et sangle
- ✓ Dimensions : 1100 x 890 x 770 mm
- ✓ Rampe d'accès
- ✓ Bloque roue : réglable/coulissant
- ✓ Barre d'éclairage ; homologué ne
- ✓ Accessoires fournis :
 - serrure à clefs pour verrouiller le support
 - prise de 13 broches
- ✓ Poids : +/- 19.00 kg
- ✓ Charge utile : max 60 kg

NOUVEAUTÉ

ZEPHYR INCLINABLE SPEC VAE/E BIKE

506774

2 vélos



- ✓ Matière : acier
- ✓ Type de pneus : 70 mm max
- ✓ Inclinable : oui
- ✓ Fixation : attache-rapide et sangle
- ✓ Dimensions : 1100x890x770 mm
- ✓ Rampe d'accès
- ✓ Bloque roue : réglable/coulissant
- ✓ Barre d'éclairage ; homologué ne
- ✓ Accessoires fournis :
 - serrure à clefs pour verrouiller le support
 - prise de 13 broches
- ✓ Poids : +/- 17.00 kg
- ✓ Charge utile : max 60 kg+ produits



Infos +

Plateforme

PURE INSTINCT

496370

2 vélos



- 496370
- ✓ Matière : acier
 - ✓ Couleur : noir
 - ✓ Nombre vélos : 2
 - ✓ Charge totale maximum : 60 kg
 - ✓ Inclinable : oui
 - ✓ Dimensions : 280x610x630 mm fermé 580x1100x630 mm ouvert
 - ✓ Poids : 14.6 kg
 - ✓ Fixation : attelage plateforme

PURE INSTINCT

494750

3 vélos



- 494750
- ✓ Matière : acier
 - ✓ Couleur : noir
 - ✓ Nombre vélos : 3
 - ✓ Charge totale maximum : 60 kg
 - ✓ Inclinable : oui
 - ✓ Dimensions : 280x610x750 mm fermé 580x1100x750 mm ouvert
 - ✓ Poids : 16.5 kg
 - ✓ Fixation : attelage plateforme



Porte-vélos sur attelage

Rack

Fixation attelage



Infos +

Plateforme

PURE INSTINCT

494751 4 vélos



494751

- ✓ Matière : acier
- ✓ Couleur : noir
- ✓ Nombre vélos : 4
- ✓ Charge totale maximum : 60 kg
- ✓ Incluable : oui
- ✓ Dimensions : 280x610x920 mm fermé
580x1110x920 mm ouvert
- ✓ Poids : 19 kg
- ✓ Fixation : attelage plateforme

SIENA

487356 2 vélos



487356

- ✓ Matière : acier
- ✓ Couleur : argent
- ✓ Nombre vélos : 2
- ✓ Charge totale maximum : 34 kg
- ✓ Incluable : oui
- ✓ Dimensions : 610x1090x530 mm
- ✓ Poids : 11.6 kg
- ✓ Fixation : attelage plateforme

SIENA

482795 3 vélos



482795

- ✓ Matière : acier
- ✓ Couleur : argent
- ✓ Nombre vélos : 3
- ✓ Charge totale maximum : 51 kg
- ✓ Incluable : oui
- ✓ Dimensions : 610x1090x700 mm
- ✓ Poids : 14.7 kg
- ✓ Fixation : attelage plateforme

SIENA

487357 4 vélos



487357

- ✓ Matière : acier
- ✓ Couleur : argent
- ✓ Nombre vélos : 4
- ✓ Charge totale maximum : 60 kg
- ✓ Incluable : oui
- ✓ Dimensions : 610x1090x900 mm
- ✓ Poids : 19.6 kg
- ✓ Fixation : attelage plateforme

PNEUMATIQUES

ROUES

TRANSMISSION

FREINAGE

PÉRIPHÉRIQUES

ATELIER

ACCESSOIRES

ÉLECTRONIQUE

ÉQUIPEMENTS
DU CYCLISTE

Fixation attelage

Petruzzò
LIFE IN MOTION

AREZZO 2

499212 2 vélos INCLINABLE et PLIABLE

- ✓ Matière : acier
- ✓ Couleur : argent
- ✓ Nombre vélos : 2
- ✓ Charge totale maximum : 30 kg
- ✓ Incluable : oui
- ✓ Dimensions : 850x330x500 mm
- ✓ Poids : 6,4 kg
- ✓ Fixation : attelage
- ✓ Type de vélos : musculaire 12" à 29"
- ✓ Montage : prémonté



Petruzzò
LIFE IN MOTION

AREZZO 3

479113 3 vélos INCLINABLE et PLIABLE

- ✓ Matière : acier
- ✓ Couleur : argent
- ✓ Nombre vélos : 3
- ✓ Charge totale maximum : 45 kg
- ✓ Incluable : oui
- ✓ Dimensions : 850x330x550 mm
- ✓ Poids : 6,6 kg
- ✓ Fixation : attelage
- ✓ Type de vélos : musculaire 12" à 29"
- ✓ Montage : prémonté



Petruzzò
LIFE IN MOTION

CRUISING

486420 2 vélos PLIABLE

- ✓ Matière : acier
- ✓ Couleur : argent
- ✓ Nombre vélos : 2
- ✓ Charge totale maximum : 30 kg
- ✓ Incluable : non
- ✓ Dimensions : 750x450x450 mm
- ✓ Poids : 4 kg
- ✓ Fixation : attelage
- ✓ Type de vélos : musculaire 12" à 29"
- ✓ Montage : prémonté





Fixation sur hayon avec sangles

MOTTEZ

ARIANE 3

500259 3 vélos

- ✓ Matière : acier tube Ø 25 mm
- ✓ Couleur : gris
- ✓ Nombre vélos : 3
- ✓ Charge totale maximum : 45 kg
- ✓ Poids : 4,5 kg
- ✓ Fixation : 6 sangles



MOTTEZ

SHIVA 3

504683 3 vélos

- ✓ Matière : acier tube Ø 25 mm
- ✓ Couleur : gris
- ✓ Nombre vélos : 3
- ✓ Poids : 5,00 kg
- ✓ Fixation : 5 sangles
- ✓ Dimensions : déplié : 580 x 210 x 940 mm
- ✓ Antivol vélo
- ✓ Montage : prémonté
- ✓ Charge totale maximum : 45 kg
- ✓ Types de vélos : électriques
- ✓ Cadres surdimensionnés - cadres en «y»



Fixation centrale avec 1 sangle passant dans le coffre - Fixation basse sur hayon ou châssis. Crabots pour réglage du porte-vélo ultra rapide. 5 sangles de fixation : 2 hautes sur barres, 1 centrale passante coffre et 2 basses sur hayon ou châssis. Fixation des vélos par 6 bloc-cadres et 1 sangle de serrage total rouge pour plus de sécurité. 4 patins haute densité pour protéger la carrosserie. 2 embouts réfléchissants. Livré avec un câble antivol pour sécuriser les 3 vélos.

Fixation sur hayon avec sangles

MOTTEZ

NOUVEAUTÉ

SHIVA 2 ELEC VAE/E BIKE (40 KGS MAX)

512572 2 vélos

Porte-vélos de coffre MOTTEZ rehaussé sur hayon pour 2 vélos électriques. (40 kgs Max)
3 types de fixation : fixation haute sur hayon ou sur barres longitudinales type railing ou barres de toit en fixation positive, fixation centrale avec une sangle passant dans le coffre, fixation basse sur hayon ou châssis. Système de réglage du porte-vélo ultra rapide. IL dispose de 5 sangles de fixation : 2 hautes sur hayon ou barres, 1 centrale passante coffre et 2 basses sur hayon ou châssis. La fixation des vélos se fait à l'aide de 4 bloc cadres XXL (spécial gros cadre Ø maxi 130 mm et/ou 408 mm de circonférence) et 2 sangles de serrage total rouge pour plus de sécurité. Ce porte vélos de coffre MOTTEZ Shiva est équipé de 4 patins haute densité pour protéger la carrosserie de votre véhicule. Livré avec un câble antivol pour sécuriser les 2 vélos électriques.

- ✓ Matière : acier
- ✓ Type de vélos : électriques - cadres surdimensionnés - cadres en «Y»
- ✓ Montage : prémonté
- ✓ Nombre vélos : 2

- ✓ Dimensions : déplié 580 x 210 x 940 mm
- ✓ Poids : +/- 8.00 Kg
- ✓ Charge utile : 40 kg
- ✓ Antivols vélos

+ Produit

Montage ultra-rapide.



Fixation sangles

Peruzzo

MILANO

481355 3 vélos

- ✓ Matière : acier tube Ø 30 mm
- ✓ Couleur : gris
- ✓ Nombre vélos : 3
- ✓ Charge totale maximum : 45 kg
- ✓ Poids : 7.3 kg
- ✓ Fixation : 6 sangles

- ✓ Dimensions : déplié : 1200 x 640 x 230 mm
- ✓ Montage : prémonté
- ✓ Type de vélos : musculaire 12" à 29"
- ✓ Pliable



Peruzzo

VERONA

365933 3 vélos

- ✓ Matière : acier tube Ø 30 mm
- ✓ Couleur : gris
- ✓ Nombre vélos : 3
- ✓ Charge totale maximum : 45 kg
- ✓ Poids : 5,40 kg

- ✓ Fixation : 6 sangles
- ✓ Dimensions : déplié : 800 x 540 x 380 mm
- ✓ Montage : prémonté
- ✓ Type de vélos : musculaire 12" à 29"
- ✓ Pliable





Fixation sur toit



PURE INSTINCT

499209 1 vélo avec antivol

- ✓ Matière : aluminium
- ✓ Couleur : charbon
- ✓ Nombre vélos : 1
- ✓ Charge totale maximum : 20 kg
- ✓ Poids : 4,7 kg
- ✓ Pour vélos de 12" à 29"
- ✓ Distance max entre roues : 125 cm
- ✓ Pour section de cadre de 2 à 5 cm
- ✓ Dimensions déplié : 1360 x 330 x 100 mm



TOP BIKE

497297 1 vélo avec antivol

- ✓ Matière : acier
- ✓ Couleur : noir
- ✓ Nombre vélos : 1
- ✓ Charge totale maximum : 15 kg
- ✓ Poids : 2,60 kg
- ✓ Pour vélos de 12" à 29"
- ✓ Distance max entre roues : 125 cm
- ✓ Pour section de cadre de 6 à 10 cm
- ✓ Dimensions déplié : 800 x 500 x 240 mm



TOUR PROFESSIONAL

459737 1 vélo

- ✓ Matière : résine
- ✓ Couleur : noir
- ✓ Nombre vélos : 1
- ✓ Charge totale maximum : 15 kg
- ✓ Poids : 1.00 kg



Accessoires

MOTTEZ

MOUSSE DE PROTECTION

500260 hauteur 81 cm largeur 42 cm épaisseur 15 mm rouge/blanc



Peruzzo

SANGLE

495974 x2

- ✓ Longueur : 33 cm
- ✓ Boucle en zamac



Peruzzo

SANGLE

501070 pour pneu large X2



Peruzzo

ADAPTATEUR

499530 DOWNHILL pour axe de 12,15 et 20 en 100 mm pour porte-vélos de toit
pour axe de 12,15 et 20 en 110 mm



Peruzzo

ADAPTATEUR PRISE ATTELAGE

490494 7/13 broches 12v



Peruzzo

PROLONGATEUR RAIL

497084 PURE INSTINCT



Peruzzo

ANTIVOL

497298 pour porte-vélos MARANELLO/IMOLA/TOP BIKE/MODENA/UNI BIKE/LUCKY TWO/PADOVO/PEMA/PARMA/ PARMA EBIKE/SIENNA/STELVIO/BRENNERO/FIRENZE





Accessoires Porte-vélos

Accessories Racks

Accessoires

Peruzzo
Life in Motion

BOITIER DE FEU

497327 pour PARMA/PARMA EBIKE/ droit et gauche
SIENNA/PURE INSTINCT/
SMART RAKE



Peruzzo
Life in Motion

RAIL APPUI ROUE

497326 pour PURE INSTINCT



Peruzzo
Life in Motion

VIS

497566 avec platine



Sélection
CGN

SANGLES

472439 caoutchouc x1



Sélection
CGN

BARRE DE TRANSPORT

459323 vélo femme acier

491369 vélo femme modèle premium



PNEUMATIQUES

ROUES

TRANSMISSION

FREINAGE

PÉRIPHÉRIQUES

ATELIER

ACCESSOIRES

ÉLECTRONIQUE

ÉQUIPEMENTS
DU CYCLISTE

Accessoires

EUFAB
ESPERANZA

NOUVEAUTÉ

BRAS DE FIXATION DE CADRE

515613

- ✓ **Application** : Pour la fixation des vélos
- ✓ **Type de vélo** : Convient à presque tous les vélos
- ✓ **Longueur** environ 15 cm Pour tous les porte-vélos EUFAB
- ✓ Convient également pour d'autres marques de porte-vélos (veuillez noter le diamètre)
- ✓ Connexion de vélo à vélo
- ✓ **Diamètre du cadre des vélos** de 3 à 8 cm Les deux côtés peuvent être connectés



NOUVEAUTÉ

BRAS DE FIXATION DE CADRE

515614 12 cm PREMIUM TG/POKER/PREMIUM/BIKE LIFT/FINCH

515615 32 cm PREMIUM TG/POKER/PREMIUM/BIKE LIFT/FINCH

Ce fixe-cadre amovible de vélo avec un collier de serrage à verrouillage permet de protéger et stabiliser le cadre sur le porte-vélos pour une meilleure tenue. Son système de verrouillage à clef permet d'ajouter une sécurité contre le vol. Il convient à presque tous les vélos et peut se fixer sur un porte-vélos avec un arceau en U de 2,5 cm de diamètre. Simple à mettre en place, grâce à sa pince divisible.

CARACTERISTIQUES TECHNIQUES DU FIXE

- ✓ **Cadre** :- Verrouillable : OUI, avec un jeu de 2 clés.
- ✓ **Longueur** : environ 12 cm (Ref. 515614) environ 32 cm (Ref. 515615)
- ✓ **Dimension pour la fixation sur l'arceau en U** : Diamètre de 2,5 cm et longueur de 3 cm
- ✓ **Fixation** pour un vélo
- ✓ **Diamètre maxi du cadre du vélo** : 3 à 8 cm
- ✓ **Marque** : EUFAB
- ✓ **compatibilité avec les portes-vélos EUFAB** : PREMIUM TG, Référence 11571 / POKER-F, Référence 12010LAS / PREMIUM, Référence 12011LAS.- PREMIUM 2, Référence 11521 / PREMIUM 2 PLUS, Référence 11523 / PREMIUM 3, Référence 11522 / BIKE LIFT, Référence 11535 / FINCH, Référence 11584.



NOUVEAUTÉ

BRAS DE FIXATION DE CADRE

515616 12 cm CROW BASIC/AMBER

515617 32 cm CROW BASIC/AMBER

Support de cadre de sangle amovible : long, verrouillable Application : Pour la fixation des vélos type de vélo : Convient à presque tous les vélos

- ✓ **Longueur** : 32 cm Pour le porte-vélos :- JAKE réf. 11510- CARLO PLUS- BC260N° d'article 11439- LUKE article no. 11514- JAMES article no. 11417- BIKE TWO réf. 11411- BIKE TROIS réf. 11412- VÉLO QUATRE N° d'article 11437- CROW réf. 11563, CROW PLUS réf. 11582- CROW BASIC réf. 11569 et tous les modèles AMBRE
- ✓ Convient également pour d'autres marques de porte-vélos(veuillez noter le diamètre)
- ✓ Fixation et retrait rapides du support de cadre
- ✓ Pince divisible
- ✓ **Diamètre du cadre du vélo** de 3 à 8 cm



Réf. 515616

Réf. 515617



Accessoires



NOUVEAUTÉ

BRAS DE FIXATION DE CADRE BRAS

508838 PURE INSTINCT COURT 1^{er}/4^{ème} vélo

508839 PURE INSTINCT MOYEN 2^{ème} vélo

508840 PURE INSTINCT LONG 3^{ème} vélo

Le bras 3D est le seul bras sur le marché qui permet un mouvement en 3 dimensions: haut, bas et côté, facilitant ainsi le bon maintien vélo.

Système de mâchoires avec protections caoutchouc.



Réf. 508838



Réf. 508839



Réf. 508840

NOUVEAUTÉ

CABLE INCLINAISON PORTE VELO SUR ATTELAGE PLATEFORME

518415 PURE INSTINCT 2 vélos

518416 PURE INSTINCT 3 vélos

518417 PURE INSTINCT 4 vélos

Cable de déclenchement pour la bascule du porte-vélo.



Réf. 518415



Réf. 518416



Réf. 518417

NOUVEAUTÉ

MOLETTE BARRE DE FEUX PORTE VELO SUR ATTELAGE PLATEFORME

518418 PURE INSTINCT

Molettes qui permettent la fixation de la barre des feux sur le porte vélo pour la gamme Pure Instinct



Présentoirs individuels

**OFFICINE
PAROLIN**



Ref. 501449

acier - noir

1 vélo

fixation sur roue avant ou arrière
26"/27,5"/29"/700

STABILUS présentoir vertical



Ref. 501448

acier - noir (en boîte)

1 vélo

fixation sur roue avant ou arrière
26"/27,5"/29"/700 / VAE

STABILUS pliable



Ref. 501949

acier - noir (en vrac)

1 vélo

fixation sur roue avant ou arrière
26"/27,5"/29"/700 / VAE

STABILUS universel 12 à 29"



Ref. 495532

acier - noir (en boîte)

1 vélo

fixation sur roue avant ou arrière
26"/27,5"/29"/VAE

STABILUS universel



Ref. 501950

acier - bleu (en boîte)

1 vélo

fixation sur roue avant ou arrière
26"/27,5"/29"/700 / VAE

STABILUS universel



Ref. 503585

KIT PION CONNEXION

POUR PRESENTOIR STABILUS (X2)

TILLSTART



NOUVEAUTÉ
Ref. 517639

3 vélos roue AVANT ou ARRIÈRE noir maxi fix

26"/27,5"/29"/700

TILLSTART



NOUVEAUTÉ Ref. 517530

1 vélo roue AVANT ou ARRIÈRE noir fix

26"/27,5"/29"/700

Le Till Start Fix est une fixation murale pour vélo, solide et sécuritaire. Il offre une fixation efficace pour tous vos vélos : VTT, route, Cyclo-cross, DH, BMX, Vélos électriques... Il est équipé d'un système de serrage permanent qui sécurise le stockage de votre vélo évitant ainsi les chutes et la détérioration qui en résulte. Votre vélo peut être libéré de sa fixation en une fraction de seconde.

INFORMATIONS COMPLÉMENTAIRES

✓ Poids : 1.2 kg ✓ Dimensions : 20x15x15cm

Le Till Start MAXI-FIX est la solution pour transporter vos vélos et vélos à assistance électrique dans les véhicules utilitaires ou monospaces. Le Till Start MAXI-FIX est constitué d'une structure auto porteuse, équipé de trois systèmes de serrage individuel. Le principe de fixation est identique à celui utilisé sur nos home-trainers et couvert par notre brevet. Cette fixation permet un maintien robuste du vélo par la roue. La rigidité et la large emprise au sol de la structure porteuse garantissent une stabilité optimum de l'ensemble. Aucun risque de chute ! Facile à installer ! L'installation du Till Start MAXI-FIX se réalise en quelques secondes. À la maison, le Till Start MAXI-FIX peut aussi être utilisé pour ranger son vélo en toute sécurité. En effet, les faces latérales sont munies de divers points d'ancrage. Celle-ci permettent de rendre le Till Start MAXI-FIX solidaire au plancher du véhicule en passant des sangles dans les anneaux d'arrimages du plancher. Extrêmement compact ! Par ailleurs, repliez le pour le ranger ou encore mieux, utilisez le chez vous, comme range vélo à la maison. De plus, vous pouvez moduler les mâts de votre Till Start MAXI-FIX, pour y fixer jusqu'à quatre vélos. Le modèle de départ est vendu avec trois mâts, toutefois achetez en un autre, en complément, afin d'ajouter un espace supplémentaire de fixation. Informations sur le produit : Le Till Start MAXI-FIX mesure 110 cm (longueur), 53,5 cm (hauteur), 48 cm déplié et 10 cm plié (profondeur). Il pèse 8,4 kg, il est conçu pour tenir dans des petits utilitaires à cabine approfondie.



Présentoirs Vélos

Bicycle Display

PNEUMATIQUES

ROUES

TRANSMISSION

FREINAGE

PÉRIPHÉRIQUES

ATELIER

ACCESSOIRES

ÉLECTRONIQUE

ÉQUIPEMENTS
DU CYCLISTE

Présentoirs individuels



Ref. 479255

acier - noir

1 vélo

pliable- automatique à ressort

universel 26"/700



Ref. 489617

acier - noir

1 vélo - pour pneu jusqu'à 2.50

fixation sur roue avant ou arrière

universel 12 à 29"



Ref. 459741

acier - noir

1 vélo

fixation sur blocage roue arrière

universel de 12 à 29"



Ref. 6864

acier - noir

1 vélo

fixation sur hauban et base

2 pièces



Ref. 484206

acier - blanc

1 vélo

fixation sur hauban et base

2 pièces



NOUVEAUTÉ

Ref. 513633

1 vélo

fixation sur roue ARRIERE réglable

gris

- ✓ Convient à tous les vélos même avec freins à disques
- ✓ Range vélo sur pied Lamelle de blocage plaque supplémentaire
- ✓ Tube acier zingué et tôle plastifiée pour la protection du vélo
- ✓ Antidérapant au sol par manchons

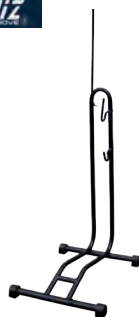

NOUVEAUTÉ

Ref. 515214

1 vélo

roue AVANT ou ARRIERE universel jusqu'à 27.5" vertical

noir



NOUVEAUTÉ

Ref. 515215

1 vélo

roue AVANT ou ARRIERE universel jusqu'à 27.5" vertical

noir et rouge

- ✓ **Matériau** : acier
- ✓ **Largeur max.** de pneu : 2.50
- ✓ Présentoir multiposition (vertical, horizontal, réparation)
- ✓ Réglage en hauteur de la tige et des crochets
- ✓ **Dimension** : 44cm x 37,5cm x 75 cm / 120 cm (avec tige) 515214
55cm x 28cm x 85 cm (123 cm (avec tige)) 515215
- ✓ **Poids** : 2,1 kg

Présentoirs garage à vélos / ratelier



NOUVEAUTÉ

Ref. 507564

5 places

133 x x cm

- ✓ Passage de roues universel ; pneus de 35 à 55mm de large
- ✓ Râtelier 5 vélos éco
- ✓ Tube rond Ø 25 acier zingué + 5 arceaux fil acier Ø 8mm zingué - 132 x 35 x 25,5cm

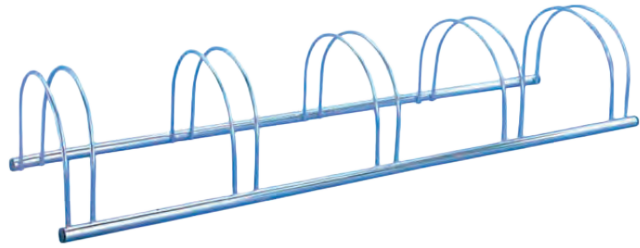

NOUVEAUTÉ

Ref. 515216

1 place

noir

- ✓ **Matériau** : aluminium
- ✓ **Dimension** : 37,5cm x 32cm x 23,5cm
- ✓ Tampons caoutchouc
- ✓ Percage prévu pour fixation au sol
- ✓ **Poids** : 1,2 kg



NOUVEAUTÉ

Ref. 4416

3 places

90 x 45 x 33 cm

NOUVEAUTÉ

Ref. 4418

5 places

150 x 45 x 33 cm

- ✓ Traitement anti-rouille 150 x 45 x 33cm



Réf. 4416



Réf. 4418



Présentoirs garage à vélos / ratelier



NOUVEAUTÉ

Ref. 518433

support vélo mural multi-usage
gaine diamètre 16mm

- ✓ Accrochage facile (même pour un enfant)
- ✓ Permet de suspendre le vélo par le guidon
- ✓ Rangement perpendiculaire du vélotube Ø 16mm gainé
- ✓ Zingué - 132 x 35 x 25,5cm



NOUVEAUTÉ

Ref. 518434

support vélo/trottinette
mural rabattable

- ✓ S'adapte sur tous les tubes (cadre vélo, selle, guidon trottinette)
- ✓ Support rabattable lorsque le produit n'est pas utilisé pour un gain de place
- ✓ Mousse de protection, molette pour serrage et maintien du vélo / trottinette
- ✓ Permet de ranger tous types de vélos ou trottinettes de façon parallèle au mur ou de façon fixe sans touche le mur
- ✓ Matière : acier / plastique et mousse
- ✓ Dimensions :
Ouvert : 156 x 105 x 357 mm
Rabattu : 156 x 350 x 63 mm
- ✓ Poids : 1 kg



NOUVEAUTÉ

Ref. 511822

support vélo mural multi-usage par crochet

TB-1824 noir 53 mm (x1)



NOUVEAUTÉ

Ref. 511823

support vélo mural multi-usage par crochet

TB-1825 noir 80 mm (x1)



NOUVEAUTÉ

Ref. 511825

support vélo mural multi-usage par crochet

TB-1827 noir 125 mm (x1)

Divers supports

MOTTEZ



Ref. 497401

crochet rond

noir

petit modèle Ø 9 mm



Ref. 497402

crochet

bleu

gaine de Ø 16 mm



Ref. 504848

support sol/plafond

2 vélos

2 à 2,70 m



Ref. 485865

support plafond

1 vélo

fixation par le guidon et la selle

charge max : 20 kg

MOTTEZ



Ref. 497403

fixation par la pédale

rouge

3 points de fixation



Ref. 497433

ratelier

orientable à 180°



Ref. 497404

rouge

2 vélos

universel - rabattable

- ✓ Ce crochet vélo mural MOTTEZ a été conçu pour accrocher votre vélo par la pédale
- ✓ Il se fixe à n'importe quelle hauteur, grâce à 3 points de fixation (vis non fournies).
- ✓ Il est très résistant, ainsi vous pourrez y déposer votre vélo en toute sécurité.
- ✓ Vous gagnerez également un maximum de place.

- ✓ Le ratelier peut pivoter pour ranger les vélos en épi.
- ✓ Tout type de pneu de vélo (jusqu'à 50 mm)
- ✓ Installation facile par 2 vis contre un mur.

- ✓ Permet de ranger et d'entretenir les vélos.
- ✓ Se rabat si non utilisé.
- ✓ Universel convient pour tous les modèles de vélos.
- ✓ Protection par 4 mousses haute densité + 2 crochets pour ranger les accessoires.
- ✓ Tube acier Ø25 mm
- ✓ Dimensions : l44 x P52 x h30 cm

Optimiz



515212 **NOUVEAUTÉ**

support vélo mural + visserie

pvc blanc



515213 **NOUVEAUTÉ**

support vélo mural + visserie

acier gris

- ✓ **Matériau** : résine
- ✓ **Dimensions** :
 - support crochet + roue 36 x 9 cm (fixation par vis - fournies)
 - support roue 18 x 6cm (fixation scotch double face)
- ✓ **Poids** : 410 g

- ✓ **Matériaux** :
 - support crochet acier
 - crochet recouvert d'un caoutchouc
 - résine et roue bas plastique.
- ✓ **Dimensions** :
 - support + crochet : 30 x 9x 12,5cm
 - support fixation : 20 x 3cm (fixation par vis-fournies)
 - repose roue bas : 15,5 x 8cm (fixation scotch double face).
- ✓ **Poids** : 525 g

Optimiz



Ref. 476342

1 vélo

métal

crochet avec protection (visserie fournie)



Divers supports

Sélection
CGN



Ref. 493333

multi-usage

crochet Ø10 mm

x2



Ref. 207805

1 vélo

pliable

2 crochets



Ref. 489619

4 vélos

métal - fixation roue

76x45 cm



Ref. 489620

6 vélos

métal - fixation roue

1026x45 cm

- ✓ Longueur bras : 285 mm
- ✓ Largeur entre crochets : 260 mm
- ✓ Charge max : 20 kg



Ref. 489615

support sol/plafond

2 vélos

2.05 m à 3 m

charge max : 20 kg



Ref. 475600

support extérieur pliable

fixation par la selle

longueur 180 cm

Garage a trottinette

MOTTEZ



NOUVEAUTÉ

Ref. 507565

1 place emboîtable
tous types de roues

21x21x6.50 cm

anthracite



NOUVEAUTÉ

Ref. 507566

1 place emboîtable
tous types de roues

21x21x6.50 cm

bleu

- ✓ 3 possibilité d'insérer la roue :
 - Petit : largeur max 25 mm
 - Moyen : largeur max 28 mm
 - Grand : largeur max 38 mm
- ✓ Modulable

Remorques enfants ou animaux



REMORQUES ENFANTS

498749 rouge

- ✓ **Capacité** : 2 places assises enfant avec harnais de sécurité 5 fixations
- ✓ Siège rembourré
- ✓ **Longueur** : 73 cm
- ✓ **Largeur** : 60 cm
- ✓ **Hauteur** : 60 cm
- ✓ **Roue** : 2 roues 20"
- ✓ **Charge maxi** : 36 kg
- ✓ **Poids** : 13 kg
- ✓ Drapeau signalisation



bobike[®]
bicycle safety seats

NOUVEAUTÉ

REMORQUE/POUSSETTE MOOBE

511846 gris charge maxi 44 kg

- ✓ **Capacités** : 1 à 2 enfants avec harnais de sécurité 5 points convient aux enfants jusqu'à 105 cm adapté aux enfants âgés de 9 mois à 6 ans
 - ✓ **Plancher** : en caoutchouc amovible (plus facile à nettoyer)
 - ✓ **Charge maxi** : 44 kg
 - ✓ **Roues** : 20 pouces
 - ✓ **Suspension** : réglable (2 modes)
 - ✓ **Frein** : frein de stationnement intégré
 - ✓ **Sécurité** : drapeau sécurité inclus + 4 réfléchissants à l'avant et sur les côtés, bande réfléchissant tout autour de la remorque
 - ✓ **Confort** : protection pluie et filet anti insecte à l'avant.
 - ✓ **Guidon** : réglable 4 positions pour le mode poussette
 - ✓ Convertible en poussette ou en remorque cargo sans outil
- La MOOBIE est une remorque multifonctionnelle qui peut être utilisée comme une remorque cargo, une remorque enfant ou comme une poussette.





Polisport

NOUVEAUTÉ

REMORQUE/POUSSETTE ENFANT 2 EN 1

507890 2 roues 20" et 1 roue 12" avec frein gris

- ✓ La remorque Polisport peut être utilisée pour faire du vélo ou se promener avec 1 ou 2 enfants, ou pour transporter une cargaison.
- ✓ La remorque est adaptée aux enfants de 9 mois à 6 ans, avec une hauteur maximale de 105 cm.
- ✓ Lorsque vous combinez le transport d'enfants et de marchandises, le poids maximum à transporter est de 41 kg, si vous ne transportez que des marchandises, le poids maximum est de 25 kg.
- ✓ Chassis acier - Jantes acier - Moyeux acier - Rayons acier
- ✓ Poids : 16kg
- ✓ Certifié selon EN 15918 et EN 1888
- ✓ Sécurité :
 - La remorque Polisport propose 8 réflecteurs hauts visibles.
 - Drapeau de sécurité inclus.
 - Système de rétention à 5 points.
 - Frein à main.
 - Protection UV sur les écrans supérieurs et latéraux.
- ✓ Confort : Sa capacité de résistance à l'eau sera un plus les jours de pluie, ainsi que son sol en caoutchouc pour un nettoyage facile. Combine des poches intérieures intelligentes, donc plus d'espace pour réaliser ce dont vous avez besoin. Sa conception pliable est idéale pour le stockage, et il peut facilement être plié et déplié sans utiliser d'outils. Les roues peuvent également être retirées en un clin d'œil grâce à son système de dégagement rapide. Intègre une suspension pour rendre votre conduite plus fluide.
- ✓ Autres caractéristiques : la remorque Polisport est compatible avec les roues arrière QR de 9 mm et les essieux pleins jusqu'à 10 mm et dispose d'un cadre en aluminium et en acier. Suspension des roues arrière.

Plancher en caoutchouc pour un nettoyage facile.

- ✓ Fixation fournie



NOUVEAUTÉ

REMORQUE ENFANT

510261 chassis aluminium charge maxi 36 kgs jaune/noir

- ✓ Adaptateur à dégagement rapide
- ✓ Roues de 20" avec verrouillage/déverrouillage rapide
- ✓ Chassis aluminium
- ✓ Jantes aluminium
- ✓ Drapeau signalisation
- ✓ Moyeux acier
- ✓ Rayons acier
- ✓ pliable
- ✓ résistant à l'eau
- ✓ Avec réflecteurs.
- ✓ Charge max 36 kg
- ✓ Poids : 36 kg
- ✓ Fixation fournie

NOUVEAUTÉ

REMORQUE ANIMAUX

509261 l 68 x l 43.5 x h 51.5 cm

- ✓ Adaptateur pour une fixation rapide au vélo
- ✓ Roues de 16"
- ✓ Axe fraisé à clipser
- ✓ Pliable
- ✓ Entrée et fenêtre supplémentaire
- ✓ La fixation intérieure pour une laisse de chien et renforcée d'un oeillet
- ✓ Capacité de charge maximum 30 kg
- ✓ Drapeau signalisation
- ✓ Fixation fournie



Remorques enfants ou animaux



REMORQUE ANIMAUX

492556 rouge

- ✓ Longueur : 80 cm
- ✓ Largeur : 56,5 cm
- ✓ Hauteur : 65 cm
- ✓ Roue : 20"
- ✓ Fixation : moyeu
- ✓ Poids maxi en charge : 40 kg
- ✓ Drapeau signalisation
- ✓ Fixation : fournies



QUALITY LISTED JOHNNY

ECO TRAILER MINI/MAXI

501923 noir mini

459731 noir maxi

Réf. 501923

- ✓ Conteneur : 40 litres (Mini).
- ✓ Hauteur libre du sol : 13 cm.
- ✓ Charge utile comme remorque de vélo : 31 Kg (Mini).
- ✓ Charge utile comme chariot manuel : 70 Kg.
- ✓ Connexion rapide sur le vélo.
- ✓ Dispositif de sécurité supplémentaire.
- ✓ Boîte en plastique incassable et lavable.
- ✓ Dimensions : L60xL40xH21 cm
- ✓ Roues 12"

Réf. 459731

- ✓ Conteneur : 60 litres (Maxi).
- ✓ Hauteur libre du sol : 13 cm.
- ✓ Charge utile comme remorque de vélo : 35 Kg (Mini).
- ✓ Charge utile comme chariot manuel : 70 Kg.
- ✓ Connexion rapide sur le vélo.
- ✓ Dispositif de sécurité supplémentaire.
- ✓ Boîte en plastique incassable et lavable.
- ✓ Dimensions : L60xL40xH30 cm





REMORQUE monoroue

480326 rouge

- ✓ Longueur : 155 cm
- ✓ Largeur : 42 cm
- ✓ Hauteur : 28 cm
- ✓ Contenance : 70 litres
- ✓ Roue : 16"
- ✓ Fixation : moyeu
- ✓ Poids maxi en charge : 27 kg
- ✓ Chassis : en acier stable et pliable
- ✓ Fixation blocage roue arrière fournie
- ✓ Sac amovible
- ✓ Poids : 8,5 kg
- ✓ Montage compatible uniquement avec blocage remorque
Ref. 481852/495556
- ✓ Drapeau signalisation



NOUVEAUTÉ

REMORQUE monoroue

509487 avec amortisseur/sac-fixation moyeu/roue

- ✓ Remorque à vocation utilitaire.
- ✓ Pour le transport d'objets ou matériel peu encombrant et relativement léger.
- ✓ Sac à bagage : 149L (77 x 34 x 57 cm)
- ✓ Sac imperméable aux coutures scellées, avec fermeture par enroulement et clips
- ✓ Poignées de transport
- ✓ Amortisseur arrière
- ✓ Roues : 1 roues 16"
- ✓ Jantes, Moyeux et rayons en acier
- ✓ Chassis acier
- ✓ Réflecteurs dans la roue
- ✓ Feu arrière sur garde boue
- ✓ Drapeau de signalisation orange
- ✓ Montage et démontage rapide (non pliable)
- ✓ Dimensions : L 175 x l 40 x H 31.5 cm
- ✓ Fixation roue arrière fournie
- ✓ Charge Max : 27 kg
- ✓ Poids : 12.5 kg
- ✓ Montage uniquement compatible avec blocage remorque REF: 481852 et 495556
- ✓ Non compatible sur de l'axe traversant



ATTACHE-REMORQUE

Atelage	Compatibilité
495556 pour remorque mono-roue	fixation moyeu
481852	



Sélection
CGN

NOUVEAUTÉ

REMORQUE

509506

- ✓ Longueur : 69 cm
- ✓ Largeur : 48 cm
- ✓ Hauteur : 26 cm
- ✓ Roue : 16"
- ✓ Fixation : moyeu
- ✓ Poids maxi en charge : 40 kg
- ✓ Châssis en acier
- ✓ Cadre pliable
- ✓ Paire de roues avec blocage rapide



Optimiz

REMORQUE CARGO **NOUVEAUTÉ**

509488 noir/rouge

509489 noir

509490 noir

509534 caddie/sac amovible



509488

- ✓ Longueur : 70 cm
- ✓ Largeur : 57,5 cm
- ✓ Hauteur : 32 cm
- ✓ Roue : 2 roues 16" - jantes, moyeux et rayons en acier (fixations fournies)
- ✓ Fixation : moyeu
- ✓ Poids maxi en charge : 60 kg
- ✓ Poids : 13 kg

Remorque à vocation utilitaire. Pour le transport d'objets ou matériel peu encombrant et relativement léger. Barre d'attelage avec fixation sur roue arrière du vélo. Capote en toile ajustable. Toile renforcée. Fond renforcé. Chassis acier. Réflecteurs dans les roues. Drapeau de signalisation orange. Montage et démontage rapide sans outils (entièrement pliable et peu encombrante). Fixation roue arrière fournie.

509489

- ✓ Longueur : 106 cm
- ✓ Largeur : 43 cm
- ✓ Hauteur : 25 cm
- ✓ Roue : 2 roues 20" moyeux et rayons en acier (fixations fournies).
- ✓ Fixation : moyeu
- ✓ Poids maxi en charge : 60 kg
- ✓ Poids : 19 kg

Cette remorque est à vocation utilitaire, elle permet le transport d'objets ou de matériels peu encombrant et relativement léger. Elle est entièrement pliable et peu encombrante, le montage et le démontage sont rapides et s'effectuent sans outils. Composition : Barre d'attelage avec fixation sur roue arrière du vélo. Fond renforcé. Chassis en acier.

509490

- ✓ Longueur : 78 cm
- ✓ Largeur : 31 cm
- ✓ Hauteur : 36 cm
- ✓ Roue : 2 roues 20" - jantes, moyeux et rayons en acier (fixations fournies)
- ✓ Fixation : moyeu
- ✓ Poids maxi en charge : 60 kg
- ✓ Poids : 19 kg

Remorque à vocation utilitaire/cargo surfer. Pour le transport d'objets ou matériel peu encombrant et relativement léger. Barre d'attelage avec fixation sur roue arrière du vélo. Capote en toile ajustable. Toile renforcée. Fond renforcé. Chassis acier. Montage et démontage rapide sans outils (entièrement pliable et peu encombrante). Sac à bagage : 87L (78 x 31 x 36 cm). Fixation roue arrière fournie

509534

- ✓ Longueur : 105,5 cm
- ✓ Largeur : 57,5 cm
- ✓ Hauteur : 45 cm
- ✓ Roue : 2 roues 12" - jantes aluminium, moyeux et rayons en acier (fixations fournies)
- ✓ Fixation : tige de selle
- ✓ Poids maxi en charge : 22 kg
- ✓ Poids : 5,5 kg

Remorque à vocation utilitaire/ caddie. Pour le transport d'objets ou matériel peu encombrant et relativement léger. Barre d'attelage avec fixation sur tige de selle du vélo. Sac amovible en toile renforcée 40L. Fond renforcé. 2 Poches filet latérale. Poignée sur l'avant du sac. Bandoulière de transport. Bandes réfléchissantes sur la remorque. Chassis aluminium. Montage et démontage rapide sans outils (entièrement pliable et peu encombrante). Fixation tige de selle fournie



Barres de traction

Peruzzo
Life in Motion

BARRE DE TRACTION pour vélos de 16" à 20"

486417 TRAIL ANGEL

- ✓ Barre de traction vélo TRAIL ANGEL
- ✓ Aide à l'apprentissage
- ✓ Barre de remorquage
- ✓ Fixation tige de selle Ø25,4 à 31,8 mm
- ✓ Barre retractable



TRAIL GATOR
THE BEST OF BOTH

TRAIL GATOR

269983 rouge

Réf. 269983

- ✓ Barre de traction vélo TRAIL GATOR
- ✓ Aide à l'apprentissage
- ✓ Barre de remorquage pour vélo 16" à 20"
- ✓ Fixation tige de selle Ø25,4 à 31,8 mm



- ✓ Montage et démontage sans outils
- ✓ Déblocage rapide
- ✓ Charge maximum 32 kg
- ✓ Barre retractable et inclinable

BARRES DE MAINTIEN

491680 guide chien

482266 pour vélo enfant

Réf. 491680

- ✓ Barre guide chien
- ✓ Fixation tige de selle
- ✓ Laisse 92 cm
- ✓ Ressort stable et résistant

Réf. 482266

- ✓ Barre/canne de maintien pour vélo enfant
- ✓ Aide à l'apprentissage
- ✓ Fixation tige de selle Ø 25.4 mm /28.6 mm



Réf. 491680



Réf. 482266

Accessoires



ROUES REMORQUES

Compatibilité		Dimension		
495552	pour remorque/poussette 2 en 1	12"	avant	avec fourche (pour remorques Ref 498749/498750)
495550	pour remorque/poussette 2 en 1	20"	arrière	(pour remorques Ref 509504)
495557	pour remorque mono-roue	16"		(pour remorques Ref 480326/509487/509488)



ATTACHE-REMORQUES

Référence	Matière	Attelage	Poids
495556	aluminium	pour remorque mono-roue ref 480326/505428/509487 entraxe 135 mm	143 g



ATTACHE-REMORQUES

	Attelage	Compatibilité	Fixation
491134	attelage complet (2 parties)	universel	fixation tige de selle/porte-bagages
192963	attelage complet (2 parties)	universel	fixation tige de selle
472290	pour remorque/poussette 2 en 1	fixation moyeu	(pour remorques Ref 210004/492927/492928/509261/492556/510261/498749/498750 /509506/509488/509489/509490)



ROULEMENT ROUE REMORQUE

Compatibilité	
495554	pour remorques Ref 492927/492928/210004 anciennes générations/ poussette 2 en 1





Accessoires



AXE REMORQUE

Compatibilité

504967 pour roue de remorque vélo 20"

505374 pour remorque 498749/498750



Réf. 505374

505374

Axe 12,7 mm

Entraxe 60 mm

Livré avec 2 rondelles + écrous



CROCHET + VISSERIE

Désignation

505385 kit sécurité spécial remorque mono roue (pour remorques Ref 480326/509487)



SAC POUR REMORQUE MONO ROUE

Couleur

505389 noir/rouge pour (remorques Ref 480326) Dimensions : 60 x 40 x 30 cm 70 L



SAC POUR REMORQUE NOUVEAUTÉ

509560 sac pour remorque utilitaire cargo surfer (ref 509490) rouge/noir

509561 sac pour remorque mono roue (ref 509487) noir

509560
Compatible uniquement avec la remorque utilitaire REF 509490
Sac + bache en toile renforcée

Sac à bagage : 87 L (78 x 31 x 36 cm)

509561
Compatible uniquement avec la remorque mono roue REF 509487
Sac à bagage : 149L (77 x 34 x 57 cm)
Sac imperméable aux coutures scellées, avec fermeture à zip puis par enroulement
Poignées de transport



Accessoires



NOUVEAUTÉ

BACHE POUR REMORQUES

509549	enfant partie haute (498749/498750)
509551	enfant partie basse (498749/498750)
509553	enfant partie haute (509504)
509555	enfant partie basse (509504)
509556	utilitaire CARGO partie haute (509488)
509557	utilitaire CARGO partie basse (509488)



509549

Compatible uniquement avec les remorques enfants REF 498749 et 498750.
Capote en polyester ajustable avec une fenêtre transparente en pvc étanche relevable doublée d'un filet d'aération anti moustique.
Toile renforcée.
Réflecteurs à l'avant et à l'arrière de la bache.
Bandes réfléchissantes sur la bache.

509551

Compatible uniquement avec les remorques enfants REF 498749 et 498750.
Bache partie basse toile renforcée.
Espace supplémentaire pour les bagages.
2 poches intérieures.
2 fenêtres latérale en pvc fumée.
Siège rembourré.
Bandes réfléchissantes sur la bache



509553

Compatible uniquement avec la remorque enfant REF 509504.
Capote en polyester ajustable avec une fenêtre transparente en pvc étanche relevable doublée d'un filet d'aération anti moustique.
Toile renforcée.
Réflecteurs à l'avant et à l'arrière de la bache.
Bandes réfléchissantes sur la bache.



509555

Compatible uniquement avec la remorque enfant REF 509504.
Bâche partie basse toile renforcée.
Espace supplémentaire pour les bagages.
2 poches intérieures.
2 fenêtres latérales en pvc transparent.
Siège rembourré.
Bandes réfléchissantes sur la bâche



509556 / 509557

Compatible uniquement avec la remorque utilitaire REF 509488.
Bache partie haute toile renforcée.



ROUE POUR REMORQUES NOUVEAUTÉ

509558	20" arrière
509559	20" arrière



509558

Compatible uniquement avec la remorque utilitaire REF 509489.
✓ Roue 20"
✓ Pneu 20 x 3.00
✓ Chambre 20" VS
✓ Jantes, moyeux et rayons en acier noir
✓ Axe de 9

509559

Compatible uniquement avec la remorque utilitaire/cargo REF 509490
✓ Roue 20"
✓ Pneu 20 x 4.00
✓ Chambre 20" VS
✓ Jantes, moyeux et rayons en acier noir
✓ Axe de 160mm x 12.7mm
✓ Moyeu de 80mm x 12.7mm



Béquilles

Stands

Béquilles latérales

URSUS

Latérale réglable



NOUVEAUTÉ

Ref. 517499

noir

réglable 26/28" KAISER
E BIKE/VAE

aluminium

- ✓ **Nom commercial** : KAISER
- ✓ **Matériaux** : 100% aluminium
- ✓ **Couleur** : noir
- ✓ Grande stabilité
- ✓ Angle d'ouverture extra large
- ✓ **Hauteur** : 26", 28"
- ✓ **Capacité de charge** : 55 kg
- ✓ **Livré avec** : 1 vis M10 x 25 + rondelle
- ✓ Ajustement de la hauteur par 2 vis
- ✓ **Poids** : 550 g



NOUVEAUTÉ

Ref. 517500

argent

réglable 26/28" KAISER
E BIKE/VAE

aluminium

- ✓ **Nom commercial** : KAISER
- ✓ **Matériaux** : 100% aluminium
- ✓ **Couleur** : argent
- ✓ Grande stabilité
- ✓ Angle d'ouverture extra large
- ✓ **Hauteur** : 26", 28"
- ✓ **Capacité de charge** : 55 kg
- ✓ **Livré avec** : 1 vis M10 x 25 + rondelle
- ✓ Ajustement de la hauteur par 2 vis
- ✓ **Poids** : 550 g



NOUVEAUTÉ

Ref. 517501

noir

réglable 26/28" POWER
E BIKE/VAE

aluminium

- ✓ **Nom commercial** : POWER
- ✓ **Matériaux** : 100 % aluminium
- ✓ **Couleur** : noir
- ✓ **Hauteur** : 26", 28"
- ✓ Grande stabilité
- ✓ Angle d'ouverture extra large
- ✓ **Capacité de charge** : 55 kg
- ✓ **Livré avec** : 1 vis M10 x 15 + rondelle
- ✓ Ajustement de la hauteur par vis
- ✓ **Poids** : 550 g



NOUVEAUTÉ

Ref. 517502

noir

réglable 24/28" KING EVO
E BIKE/VAE

aluminium

- ✓ **Nom commercial** : KING EVO
- ✓ **Matériaux** : Aluminium
- ✓ **Couleur** : noir
- ✓ **Hauteur** : 24", 26", 28"
- ✓ **Capacité de charge** : 35 kg
- ✓ **Livré avec** : 1 vis M10 x 25 + rondelle
- ✓ Ajustement de la hauteur par vis
- ✓ **Poids** : 405 g



NOUVEAUTÉ

Ref. 517503

argent

réglable 24/28" KING EVO
E BIKE/VAE

aluminium

- ✓ **Nom commercial** : KING EVO
- ✓ **Matériaux** : Aluminium
- ✓ **Couleur** : argent
- ✓ **Hauteur** : 24", 26", 28"
- ✓ **Capacité de charge** : 35 kg
- ✓ **Livré avec** : 1 vis M10 x 25 + rondelle
- ✓ Ajustement de la hauteur par vis
- ✓ **Poids** : 405 g



NOUVEAUTÉ

Ref. 517504

noir

réglable 24/28" KING EVO
REAR E BIKE/VAE (FIX. 2 VI

aluminium

- ✓ **Nom commercial** : KING EVO REAR
- ✓ **Matériaux** : alliage
- ✓ **Couleur** : noir
- ✓ **Hauteur** : 24", 26", 28"
- ✓ **Capacité de charge** : 35 kg
- ✓ **Fixation** : arrière sur cadre (2 vis), écartement 18mm
- ✓ Ajustement de la hauteur par vis
- ✓ **Poids** : 412 g



NOUVEAUTÉ

Ref. 517505

noir

réglable 24/28" KING EVO
REAR E BIKE/VAE (FIX. 2 VI

aluminium

- ✓ **Nom commercial** : KING EVO REAR
- ✓ **Matériaux** : alliage
- ✓ **Couleur** : noir
- ✓ **Hauteur** : 24", 26", 28"
- ✓ **Capacité de charge** : 35 kg
- ✓ **Fixation** : arrière sur cadre (2 vis), écartement 40mm
- ✓ Ajustement de la hauteur par vis
- ✓ **Poids** : 405 g

PNEUMATIQUES

ROUES

TRANSMISSION

FREINAGE

PÉRIPHÉRIQUES

ATELIER

ACCESSOIRES

ÉLECTRONIQUE

ÉQUIPEMENTS
DU CYCLISTE

Béquilles latérales

URSUS 

Latérale réglable



NOUVEAUTÉ
Ref. 517506

noir

réglable 27.5/28/29"
KING EVO XL

aluminium

- ✓ **Nom commercial** : KING EVO XL
- ✓ **Matériaux** : 100% aluminium
- ✓ **Couleur** : noir
- ✓ **Hauteur** : 27,5", 28", 29"
- ✓ **Capacité de charge** : 35 kg
- ✓ **Livré avec** : 1 vis M10 x 25 + rondelle
- ✓ Ajustement de la hauteur par vis
- ✓ **Poids** : 415 g



NOUVEAUTÉ
Ref. 517507

noir

réglable 27.5/28/29"
KING EVO REAR XL E BIKE/VAE

aluminium

- ✓ **Nom commercial** : KING EVO REAR XL
- ✓ **Matériaux** : 100 % aluminium
- ✓ **Couleur** : noir
- ✓ **Hauteur** : 27,5" 28", 29"
- ✓ **Capacité de charge** : 35 kg
- ✓ **Fixation** : arrière sur cadre (2 vis), écartement 18mm
- ✓ Ajustement de la hauteur par vis
- ✓ **Poids** : 415 g



NOUVEAUTÉ
Ref. 517508

noir

réglable 27.5/28/29"
KING EVO REAR XL E BIKE/VAE

aluminium

- ✓ **Nom commercial** : KING EVO REAR XL
- ✓ **Matériaux** : 100 % aluminium
- ✓ **Couleur** : noir
- ✓ **Hauteur** : 27,5", 28", 29"
- ✓ **Capacité de charge** : 35 kg
- ✓ **Fixation** : arrière sur cadre (2 vis), écartement 40mm
- ✓ Ajustement de la hauteur par vis
- ✓ **Poids** : 422 g



NOUVEAUTÉ
Ref. 517509

noir

réglable 24/28" WAVE

aluminium

- ✓ **Nom commercial** : WAVE
- ✓ **Matériaux** : aluminium
- ✓ **Couleur** : noir
- ✓ **Hauteur** : 24", 26", 28"
- ✓ **Capacité de charge** : 35 kg
- ✓ **Livré avec** : 1 vis M10 x 25 + rondelle
- ✓ Ajustement de la hauteur par vis
- ✓ **Poids** : 395 g



NOUVEAUTÉ
Ref. 517510

argent

réglable 24/28" WAVE

aluminium

- ✓ **Nom commercial** : WAVE
- ✓ **Matériaux** : aluminium
- ✓ **Couleur** : noir / argent
- ✓ **Hauteur** : 24", 26", 28"
- ✓ **Capacité de charge** : 35 kg
- ✓ **Livré avec** : 1 vis M10 x 25 + rondelle
- ✓ Ajustement de la hauteur par vis
- ✓ **Poids** : 395 g



NOUVEAUTÉ
Ref. 517511

noir laterale

réglable 24/28"
WAVE REAR E BIKE/VAE

aluminium

- ✓ **Nom commercial** : WAVE REAR
- ✓ **Matériaux** : 100 % aluminium
- ✓ **Couleur** : noir
- ✓ **Hauteur** : 24", 26", 28"
- ✓ **Capacité de charge** : 35 kg
- ✓ **Fixation** : arrière sur cadre (2 vis), écartement 18mm
- ✓ Ajustement de la hauteur par vis
- ✓ **Poids** : 405 g



NOUVEAUTÉ
Ref. 517512

noir

réglable 24/28"
WAVE REAR E BIKE/VAE

aluminium

- ✓ **Nom commercial** : WAVE REAR
- ✓ **Matériaux** : 100 % aluminium
- ✓ **Couleur** : noir
- ✓ **Hauteur** : 24", 26", 28"
- ✓ **Capacité de charge** : 35 kg
- ✓ **Fixation** : arrière sur cadre (2 vis), écartement 40mm
- ✓ Ajustement de la hauteur par vis
- ✓ **Poids** : 412 g



Béquilles latérales

URSUS

Latérale réglable



NOUVEAUTÉ

Ref. 517513

noir

réglable 24/28" MOOI

aluminium



NOUVEAUTÉ

Ref. 517514

argent

réglable 24/28" MOOI

aluminium



NOUVEAUTÉ

Ref. 517515

noir

réglable 24/28"
MOOI REAR E BIKE/VAE

aluminium



NOUVEAUTÉ

Ref. 517516

noir

réglable 24/28"
MOOI REAR E BIKE/VAE

aluminium

- ✓ **Nom commercial** : MOOI
- ✓ **Matériaux** : 100 % aluminium
- ✓ **Couleur** : noir
- ✓ **Hauteur** : 24", 26", 28"
- ✓ **Capacité de charge** : 25 kg
- ✓ **Livré avec** : 1 vis M10 x 25 + rondelle
- ✓ Ajustement de la hauteur sans outil
- ✓ **Poids** : 330 g

- ✓ **Nom commercial** : MOOI
- ✓ **Matériaux** : 100 % aluminium
- ✓ **Couleur** : argent
- ✓ **Hauteur** : 24", 26", 28"
- ✓ **Capacité de charge** : 25 kg
- ✓ **Livré avec** : 1 vis M10 x 25 + rondelle
- ✓ Ajustement de la hauteur sans outil
- ✓ **Poids** : 330 G

- ✓ **Nom commercial** : MOOI REAR
- ✓ **Matériaux** : 100 % aluminium
- ✓ **Couleur** : noir
- ✓ **Hauteur** : 24", 26", 28"
- ✓ **Capacité de charge** : 25 kg
- ✓ **Fixation** : arrière sur cadre (2 vis), écartement 18mm
- ✓ Ajustement de la hauteur par vis
- ✓ **Poids** : 320 g

- ✓ **Nom commercial** : MOOI REAR
- ✓ **Matériaux** : 100 % aluminium
- ✓ **Couleur** : noir
- ✓ **Hauteur** : 24", 26", 28"
- ✓ **Capacité de charge** : 25 kg
- ✓ **Fixation** : arrière sur cadre (2 vis), écartement 40mm
- ✓ Ajustement de la hauteur par vis
- ✓ **Poids** : 327 g



NOUVEAUTÉ

Ref. 517517

noir

réglable 24/28" EASY

aluminium



NOUVEAUTÉ

Ref. 517519

noir

réglable 24/27,5" EASY MASTER STAY (fix. sur base)

aluminium



NOUVEAUTÉ

Ref. 517520

noir

réglable 27.5/29"
EASY MASTER STAY (fix. sur base)

aluminium

- ✓ **Nom commercial** : EASY
- ✓ **Matériaux** : Aluminium
- ✓ **Couleur** : noir
- ✓ **Hauteur** : 24", 26", 28"
- ✓ **Capacité de charge** : 25 kg
- ✓ **Livré avec** : 1 vis M10 x 25 + rondelle
- ✓ Ajustement de la hauteur sans outil
- ✓ **Poids** : 287 g

- ✓ **Nom commercial** : EASY MASTER STAY
- ✓ **Matériaux** : Aluminium
- ✓ **Couleur** : noir
- ✓ **Hauteur** : 24", 26", 27,5"
- ✓ **Capacité de charge** : 25 kg
- ✓ **Montage** : arrière sur base
- ✓ Ajustement de la hauteur sans outil
- ✓ **Poids** : 365 g

- ✓ **Nom commercial** : EASY MASTER STAY
- ✓ **Matériaux** : Aluminium
- ✓ **Couleur** : noir
- ✓ **Hauteur** : 27,5", 28", 29"
- ✓ **Capacité de charge** : 25 kg
- ✓ **Montage** : arrière sur base
- ✓ Ajustement de la hauteur sans outil
- ✓ **Poids** : 375 g

Béquilles latérales

URSUS 

Latérale réglable



NOUVEAUTÉ

Ref. 517521

noir

Réglable 20"/24" EASY MINI

aluminium

- ✓ **Nom commercial** : EASY MINI
- ✓ **Matériaux** : Aluminium
- ✓ **Couleur** : noir
- ✓ **Hauteur** : 20", 24"
- ✓ **Capacité de charge** : 25 kg
- ✓ **Livré avec** : 1 vis M10 x 25 + rondelle
- ✓ Ajustement de la hauteur sans outil
- ✓ **Poids** : 255 g



NOUVEAUTÉ

Ref. 517522

noir

Réglable 16"/24" KING MINI

aluminium

- ✓ **Nom commercial** : KING MINI
- ✓ **Matériaux** : Aluminium
- ✓ **Couleur** : noir
- ✓ **Hauteur** : 16", 20", 24"
- ✓ **Capacité de charge** : 35 kg
- ✓ **Livré avec** : 1 vis M10 x 25 + rondelle
- ✓ Ajustement de la hauteur par vis
- ✓ **Poids** : 362 g



NOUVEAUTÉ

Ref. 517523

noir

Réglable 16"/18" ELEGANCE ADJ

aluminium

- ✓ **Nom commercial** : ELEGANCE ADJ
- ✓ **Matériaux** : Aluminium
- ✓ **Couleur** : noir
- ✓ **Hauteur** : 16", 18"
- ✓ **Capacité de charge** : 25 kg
- ✓ **Livré avec** : 1 vis M10 x 15 + rondelle
- ✓ Ajustement de la hauteur par vis
- ✓ **Poids** : 212 g



NOUVEAUTÉ

Ref. 517524

noir

Réglable 20"/22" ELEGANCE ADJ

aluminium

- ✓ **Nom commercial** : ELEGANCE ADJ
- ✓ **Matériaux** : Aluminium
- ✓ **Couleur** : noir
- ✓ **Hauteur** : 20", 22"
- ✓ **Capacité de charge** : 25 kg
- ✓ **Livré avec** : 1 vis M10 x 15 + rondelle
- ✓ Ajustement de la hauteur par vis
- ✓ **Poids** : 230 g



Béquilles latérales



Latérale réglable



NOUVEAUTÉ
Ref. 517525



NOUVEAUTÉ
Ref. 517526



NOUVEAUTÉ
Ref. 517527

noir	noir 300mm	argent 300mm
Réglable 24/28" ELEGANCE ADJ	à couper 20/28" ELEGANCE	à couper 26/28" ELEGANCE
aluminium	aluminium	aluminium

- ✓ **Nom commercial** : ELEGANCE ADJ
- ✓ **Matériaux** : Aluminium
- ✓ **Couleur** : noir
- ✓ **Hauteur** : 24", 26", 28"
- ✓ **Capacité de charge** : 25 kg
- ✓ **Livré avec** : 1 vis M10 x 15 + rondelle
- ✓ Ajustement de la hauteur par vis
- ✓ **Poids** : 241 g

- ✓ **Nom commercial** : ELEGANCE
- ✓ **Matériaux** : Aluminium
- ✓ **Couleur** : noir
- ✓ **Hauteur** : 20", 24", 26", 28" (à couper selon dimension et la graduation indiquée)
- ✓ **Capacité de charge** : 25 kg
- ✓ **Livré avec** : 1 vis M10 x 15 + rondelle
- ✓ **Poids** : 260 g

- ✓ **Nom commercial** : ELEGANCE
- ✓ **Matériaux** : Aluminium
- ✓ **Couleur** : argent
- ✓ **Hauteur** : 20", 24", 26", 28" (à couper selon dimension et la graduation indiquée)
- ✓ **Capacité de charge** : 25 kg
- ✓ **Livré avec** : 1 vis M10 x 15 + rondelle
- ✓ **Poids** : 260 g

Béquilles latérales

Fixation embase de cadre



Ref. 4405	Ref. 460065	Ref. 478288
argent	noir	argent - renforcée
Réglable 20/28"	Réglable 20/28"	Réglable 24/28" - compatible E-bike/VAE
Aluminium	Aluminium	Aluminium



Ref. 468257	Ref. 484688	Ref. 466848
noir	noir - renforcée	noir
Réglable 26/28"	Réglable 26/28" - compatible E-bike/VAE	Réglable 26/28"
Aluminium/Acier	Aluminium	Aluminium



NOUVEAUTÉ

Ref. 498546

noir
Réglable 24/28" renforcée E bike/Vae
Fixation hauban 2 vis (40 et 18mm)
Aluminium



Béquilles

Stands

Béquilles latérales

Fixation embase de cadre



NOUVEAUTÉ

Ref. 511819

noir

latérale réglable 20/26"

aluminium



NOUVEAUTÉ

Ref. 515659

noir

réglable 26/29»

(fixation sur hauban) 447 g

aluminium



Ref. 489002

noir - renforcée

Réglable 24/29" E-bike/VAE

Aluminium



Ref. 500928

noir - renforcée

Réglable 24/29" - compatible E-bike/VAE

Aluminium



Ref. 498548

noir - renforcée

Réglable 24/29" E-bike/VAE

Aluminium



Ref. 489001

coloris selon arrivage

À couper 12/29"

Aluminium

Fixation sur base de cadre



Ref. 494630

noir - renforcée

Réglable 24/29"

Fixation hauban 2 vis (40 et 18 mm) E-bike/VAE

Aluminium



Ref. 498546

noir - renforcée

Réglable 24/28"

Fixation 2 vis (40 et 18 mm) E-bike/VAE

Aluminium



Ref. 482852

noir

24/29"

Fixation embase de cadre

Aluminium



Ref. 498547

noir - renforcée

Réglable 24/29"

Aluminium

PNEUMATIQUES

ROUES

TRANSMISSION

FREINAGE

PÉRIPHÉRIQUES

ATELIER

ACCESSOIRES

ÉLECTRONIQUE

ÉQUIPEMENTS DU CYCLISTE

Béquilles latérales

Fixation hauban



Ref. 484687

noir

Réglable 26/28"

Aluminium



Ref. 515659

noir

Réglable 26/28"

Aluminium



Ref. 488999

noir

Réglable 24/29"

Aluminium

Béquilles à 2 pieds



NOUVEAUTÉ

Ref. 517491

aluminium noir

à 2 pieds 26" URSUS JUMBO EVO
275 mm E BIKE/VAE/CARGO

- ✓ **Nom commercial** : JUMBO EVO
- ✓ **Matériaux** : 100 % aluminium
- ✓ **Couleur** : noir
- ✓ 50 cm de large lorsque les jambes sont étendues
- ✓ 20 cm de large lorsque les jambes sont repliées
- ✓ **Hauteur** : 275 mm (26 pouces)
- ✓ **Capacité de charge** : 80 kg
- ✓ **Livré avec** : 1 vis M10 x 75 et 1 vis M10 x 65, 1 platine de fixation
- ✓ **Poids** : 910 g

Sa conception unique et sa liberté de mouvement combinées à sa résistance la rendent adaptée aux vélos les plus lourds. Recommandé pour les vélos électriques, les vélos cargo, les vélos avec porte bébé et pour les vélos de la poste.



NOUVEAUTÉ

Ref. 517492

aluminium noir

à 2 pieds 28" URSUS JUMBO EVO
300 mm E BIKE/VAE/CARGO

- ✓ **Nom commercial** : JUMBO EVO-
- ✓ **Matériaux** : 100 % aluminium
- ✓ **Couleur** : noir
- ✓ 50 cm de large lorsque les jambes sont étendues
- ✓ 20 cm de large lorsque les jambes sont repliées
- ✓ **Hauteur** : 300 mm (28 pouces)
- ✓ **Capacité de charge** : 80 kg
- ✓ **Livré avec** : 1 vis M10 x 75 et 1 vis M10 x 65, 1 platine de fixation
- ✓ **Poids** : 1075 g

Sa conception unique et sa liberté de mouvement combinées à sa résistance la rendent adaptée aux vélos les plus lourds. Recommandé pour les vélos électriques, les vélos cargo, les vélos avec porte bébé et pour les vélos de la poste.



NOUVEAUTÉ

Ref. 517493

aluminium noir

à 2 pieds 26" URSUS JUMBO
275 mm E BIKE/VAE/CARGO

- ✓ **Nom commercial** : JUMBO
- ✓ **Matériaux** : 100 % aluminium
- ✓ **Couleur** : noir
- ✓ 40 cm de large lorsque les jambes sont étendues
- ✓ 20 cm de large lorsque les jambes sont repliées
- ✓ **Hauteur** : 275 mm (26 pouces)
- ✓ **Capacité de charge** : 100 kg
- ✓ **Livré avec** : 1 vis M10 x 75 et 1 vis M10 x 65, 1 platine de fixation
- ✓ **Poids** : 1370 g

Sa conception unique et sa liberté de mouvement combinées à sa résistance la rendent adaptée aux vélos les plus lourds. Recommandé pour les vélos électriques, les vélos cargo, les vélos avec porte bébé et pour les vélos de la poste.



NOUVEAUTÉ

Ref. 517494

aluminium noir

à 2 pieds 28" URSUS JUMBO
300 mm E BIKE/VAE/CARGO

- ✓ **Nom commercial** : JUMBO
- ✓ **Matériaux** : 100 % aluminium
- ✓ **Couleur** : noir
- ✓ 40 cm de large lorsque les jambes sont étendues
- ✓ 20 cm de large lorsque les jambes sont repliées
- ✓ **Hauteur** : 300 mm (28 pouces)
- ✓ **Capacité de charge** : 100 kg
- ✓ **Livré avec** : 1 vis M10 x 75 et 1 vis M10 x 65, 1 platine de fixation
- ✓ **Poids** : 1405 g

Sa conception unique et sa liberté de mouvement combinées à sa résistance la rendent adaptée aux vélos les plus lourds. Recommandé pour les vélos électriques, les vélos cargo, les vélos avec porte bébé et pour les vélos de la poste.



Béquilles à 2 pieds

Fixation embase de cadre



NOUVEAUTÉ

Ref. 517495

acier noir

à 2 pieds 26" URSUS HOPPER
275mm E BIKE/VAE/CARGO

- ✓ **Nom commercial** : HOPPER
- ✓ **Matériaux** : 100 % acier
- ✓ **Couleur** : noir
- ✓ 40 cm de large lorsque les jambes sont étendues - 20 cm de large lorsque les jambes sont repliées
- ✓ **Hauteur** : 275 mm (26 pouces)
- ✓ **Capacité de charge** : 50 kg
- ✓ **Livré avec** : 1 vis M10 x 75 et 1 vis M10 x 65, 1 platine de fixation
- ✓ **Poids** : 1230 g

.Sa conception unique et sa liberté de mouvement combinées à sa résistance la rendent adaptée aux vélos les plus lourds. Recommandé pour les vélos électriques, les vélos cargo, les vélos avec porte bébé et pour les vélos de la poste.



NOUVEAUTÉ

Ref. 517496

acier noir

à 2 pieds 28" URSUS HOPPER
300mm E BIKE/VAE/CARGO

- ✓ **Nom commercial** : HOPPER
- ✓ **Matériaux** : 100 % acier
- ✓ **Couleur** : noir
- ✓ 40 cm de large lorsque les jambes sont étendues - 20 cm de large lorsque les jambes sont repliées
- ✓ **Hauteur** : 300 mm (28 pouces)
- ✓ **Capacité de charge** : 50 kg
- ✓ **Livré avec** : 1 vis M10 x 75 et 1 vis M10 x 65, 1 platine de fixation
- ✓ **Poids** : 1290 g

Sa conception unique et sa liberté de mouvement combinées à sa résistance la rendent adaptée aux vélos les plus lourds. Recommandé pour les vélos électriques, les vélos cargo, les vélos avec porte bébé et pour les vélos de la poste.



NOUVEAUTÉ

Ref. 517497

aluminium noir

à 2 pieds 26" URSUS BIG FOOT
275mm E BIKE/VAE

- ✓ **Nom commercial** : BIG FOOT
 - ✓ **Matériaux** : 100 % aluminium
 - ✓ **Couleur** : noir
 - ✓ **Largeur** : 24 cm extérieur
 - ✓ **Hauteur** : 275 mm (26 pouces)
 - ✓ **Capacité de charge** : 50 kg
 - ✓ **Livré avec** : 1 vis M10 x 75 et 1 vis M10 x 65, 1 platine de fixation
 - ✓ **Poids** : 895 g
- Conçue pour équiper des vélos de trekking et de ville. Recommandé pour les vélos électriques, les vélos city, les vtc, les vélos avec porte bébé.



NOUVEAUTÉ

Ref. 517498

aluminium noir

à 2 pieds 28" URSUS BIG FOOT
300mm E BIKE/VAE

- ✓ **Nom commercial** : BIG FOOT
 - ✓ **Matériaux** : 100 % aluminium
 - ✓ **Couleur** : noir
 - ✓ **Largeur** : 24 cm extérieur
 - ✓ **Hauteur** : 300 mm (28 pouces)
 - ✓ **Capacité de charge** : 50 kg
 - ✓ **Livré avec** : 1 vis M10 x 75 et 1 vis M10 x 65, 1 platine de fixation
 - ✓ **Poids** : 940 g
- Conçue pour équiper des vélos de trekking et de ville. Recommandé pour les vélos électriques, les vélos city, les vtc, les vélos avec porte bébé.



Ref. 489003

noir - repliable

Réglable 24/29"

Aluminium



Ref. 484686

noir

Réglable 24/29"

Aluminium



Ref. 478034

noir

Non réglable 26/28"

Aluminium

Rétroviseurs

ergotec

Ø miroir

501343	M-55L	noir	196g	105 mm	droite/gauche
501344	M-66L	argent	218g	95 mm	gauche

✓ Longueur du bras 190 mm



ergotec

Dimensions

Longueur bras

491949	M-88	droite/gauche	noir	fixation sur guidon	compatible VAE	25 km/h	11x52 mm	130 mm
491950	M-99	droite/gauche	noir	fixation sur guidon	compatible VAE	45 km/h	121x78x88 mm	130 mm
505025	M-88L	gauche	noir	fixation sur guidon	compatible VAE	25 km/h	111x52 mm	190 mm

✓ Orientable 360°



ergotec

NOUVEAUTÉ

508525	gauche/droite M-77 noir (E-bike/Vae 25km/h)
508526	gauche M-77L noir (E-bike/Vae 25km/h)
517443	gauche M-99LV noir réglable
517444	gauche M-88LV noir réglable
517445	gauche M-77LV noir réglable

515825

Le miroir élégant M-77 offre avec son large champ de vision une vue arrière optimale dans la circulation routière. Un positionnement individuel de la tête du miroir est possible grâce à la rotule, avec une rotation à 360°. Le rétroviseur, avec boîtier en plastique et un bras de rétroviseur court de 130 mm, peut être monté à gauche et à droite, ainsi qu'au-dessus ou au-dessous du guidon et convient également aux guidons courbes. Un adaptateur pour le serrage dans le guidon est disponible en option. Cela permet d'économiser de l'espace dans le cockpit tout en bénéficiant d'une position assise symétrique. Convient également aux vélos électriques jusqu'à 25 km/h. L'élégant M-77 est désormais également disponible avec un numéro d'approbation électronique. Cela signifie que le rétroviseur peut également être installé sans restriction sur les vélos électriques jusqu'à 45 km/h. Surface miroir : 120 x 80/55 mm. Poids : 145g

508526

Le rétroviseur M-77 L permet la meilleure visibilité possible dans la circulation routière. Un positionnement individuel de la tête du miroir est possible grâce à la rotule, avec une rotation à 360°. Le rétroviseur, avec boîtier en plastique et un long bras de rétroviseur de 190 mm, ainsi qu'une pince en aluminium fendue peuvent être montés sur le côté gauche du guidon, dans la zone intérieure du guidon. Un adaptateur pour le serrage dans le guidon est disponible en option. Convient également aux vélos électriques jusqu'à 25 km/h. Surface miroir : 120 x 80/55mm Poids : 197g

517445

Les rétroviseurs Ergotec de la série LV sont repliables sans outils et présentent un design de haute qualité. La grande surface de miroir offre une visibilité optimale dans la circulation routière ou lors de longues balades à vélo. Un compagnon parfait sur chaque vélo. Surface miroir 120x80x55mm. Orientable 360° Bras de 190 mm Poids: 279g.

517443

Les rétroviseurs Ergotec de la série LV sont repliables sans outils et présentent un design de haute qualité. La grande surface de miroir offre une visibilité optimale dans la circulation routière ou lors de longues balades à vélo. Un compagnon parfait sur chaque vélo. Surface miroir 121x78/66mm. Poids: 354g. Orientable 360°. Bras de 190 mm

517444

Les rétroviseurs Ergotec de la série LV sont repliables sans outils et présentent un design de haute qualité. La grande surface de miroir offre une visibilité optimale dans la circulation routière ou lors de longues balades à vélo. Un compagnon parfait sur chaque vélo. Surface miroir 111x52mm. Poids: 307g. Orientable 360°. Bras de 190 mm



Rétroviseurs

Wings mirror

ZÉFAL

Réf.	Modèle	E-bike / VAE	SPORT ROUTE	SPORT VTT	VILLE	LOISIRS	CYCLO RANDO	Fixation	
257057	CYCLOP				X	X	X	embout de guidon	gauche/droite
468535	SPIN		X	X	X	X	X	embout de guidon	gauche/droite
441850	SPY		X	X	X	X	X	universel	universel
498584	DOOBACK 2	X			X	X	X	embout de guidon	droite
498583	DOOBACK 2	X			X	X	X	embout de guidon	gauche
468536	Z-EYE				X	X	X	casque	universel
495058	ESPION Z56	X			X	X	X	cintre	gauche
495059	ESPION Z56	X			X	X	X	cintre	droite

CYCLOP gauche/droite

- ✓ Matière : incassable en ABS chromé
- ✓ Fixation : aux extrémités tous guidons (gauche et droite)
- ✓ Miroir : convexe
- ✓ Surface du miroir : 46 m²
- ✓ Orientation : ajustable
- ✓ Ø cintre : 16 mm - 22 mm
- ✓ Poids : 60 g
- ✓ Couleur : noir
- ✓ Rabattable sous le cintre
- ✓ Dimensions : 65x165x25 mm



SPIN gauche/droite

- ✓ Matière : incassable en ABS chromé
- ✓ Fixation : aux extrémités tous guidons gauche et droite
- ✓ Miroir : convexe
- ✓ Surface du miroir : 15 m²
- ✓ Orientation : ajustable
- ✓ Ø cintre : 16 mm - 22 mm
- ✓ Poids : 45 g
- ✓ Couleur : noir
- ✓ Rabattable sous le cintre
- ✓ Dimensions : 25x110x22 mm



SPY universel

- ✓ Matière : incassable en ABS chromé
- ✓ Fixation : montage universel clipsable par courroie élastique gauche et droite
- ✓ Miroir : convexe
- ✓ Surface du miroir : 15 m²
- ✓ Orientation : ajustable
- ✓ Ø cintre : 22 mm - 60 mm
- ✓ Poids : 25 g
- ✓ Couleur : noir
- ✓ Installation rapide sans outils
- ✓ Dimensions : 55x85x35 mm



DOOBACK 2 gauche ou droite

- ✓ Matière : incassable en ABS chromé
- ✓ Fixation : aux extrémités tous guidons (gauche ou droite)
- ✓ Miroir : convexe
- ✓ Surface du miroir : 56 m²
- ✓ Orientation : ajustable
- ✓ Ø cintre : 16 mm - 22 mm
- ✓ Poids : 76g
- ✓ Couleur : noir
- ✓ Rabattable sous le cintre
- ✓ Dimensions : 112x120x23 mm



Z-EYE universel

- ✓ Matière : incassable en ABS chromé
- ✓ Fixation : universelle par velcro sur le casque
- ✓ Miroir : convexe
- ✓ Surface du miroir : 9 m²
- ✓ Orientation : multiples réglages rotatifs et longitudinaux
- ✓ Poids : 22 g
- ✓ Couleur : noir
- ✓ Dimensions : 70x283x45 mm



ESPION Z56 gauche ou droite

- ✓ Matière : Composite renforcé fibre de verre et miroir en ABS chromé
- ✓ Fixation : sur tous types de guidon à gauche ou à droite Ø22
- ✓ Déport extérieur : 230 mm (longueur tige + miroir)
- ✓ Surface du miroir : 56 cm²
- ✓ Poids : 75 g
- ✓ Couleur : noir
- ✓ Rabattable
- ✓ Compatible vélos électriques
- ✓ Dimensions : 220x235x42 mm



PNEUMATIQUES

ROUES

TRANSMISSION

FREINAGE

PÉRIPHÉRIQUES

ATELIER

ACCESSOIRES

ÉLECTRONIQUE

ÉQUIPEMENTS DU CYCLISTE



RETROVISEURS **NOUVEAUTÉ**

515825	gauche/droite spin 25 noir (route)
515826	gauche/droite ZL TOWER 56 noir (vtt/vtc/e bike/vae)
515827	gauche/droite ZL TOWER 80 noir (vtt/vtc/e bike/vae)



réf. 515825

515825

- ✓ Matière : Incassable en ABS chromé
- ✓ Fixation : Universel pour tout type de cintre (Ø intérieur de 16 à 22 mm).
- ✓ Montage : A gauche ou à droite
- ✓ Orientation : Ajustable et rabattable 360°
- ✓ Miroir : Convexe
- ✓ Surface du miroir : 25 cm²
- ✓ Dimension : 60x125x22 mm
- ✓ Longueur du support : 40mm (axe fixation/axe orientation)
- ✓ Poids : 57 g



réf. 515826

515826

- ✓ Matière : Composite renforcé fibre de verre et Miroir en ABS Chromé
- ✓ Fixation : Montage universel pour tout type de cintre (Ø intérieur de 16 à 22 mm). A gauche ou à droite
- ✓ Orientation : Ajustable
- ✓ Miroir : Convexe
- ✓ Surface du miroir : 56 cm²
- ✓ Dimension 97x18x90 mm
- ✓ Compatible eBike : Idéal pour vélos électriques.
- ✓ Poids : 82 g



réf. 515827

515827

- ✓ Matière : Composite renforcé fibre de verre et Miroir en ABS Chromé
- ✓ Fixation : Montage universel pour tout type de cintre (Ø intérieur de 16 à 22 mm). A gauche ou à droite
- ✓ Orientation : Ajustable
- ✓ Miroir : Convexe
- ✓ Surface du miroir : 80 cm²
- ✓ Dimension 115x185x90 mm
- ✓ Compatible eBike : Idéal pour vélos électriques
- ✓ Poids : 103 g



réf. 515712



réf. 515713

RETROVISEURS **NOUVEAUTÉ**

515712	gauche réglable noir (VTT/VTC/E BIKE/VAE)	22,2 mm de diamètre verre haute définition, antireflet et résistant aux chocs serrage par expandeur montage à gauche. Orientation ajustable
515713	gauche réglable noir (VTT/VTC/E BIKE/VAE)	22,2 mm de diamètre verre haute définition, antireflet et résistant aux chocs serrage par expandeur montage à gauche. Orientation ajustable

NOUVEAUTÉ

GAUCHE / DROITE REGLABLE NOIR (VTT / VTC / E BIKE / VAE)

517319	gauche/droite réglable noir (VTT/VTC/E BIKE/VAE)
--------	--------------------------------------------------



- ✓ Matière : Incassable en ABS chromé
- ✓ Fixation : Montage universel sur (POTENCE, GUIDON, CADRE, FOURCHE) grâce à un support en silicone flexible.
- ✓ Miroir : Rond convexe Ø65
- ✓ Orientation : Orientable 360°
- ✓ Ø cintre : 22mm - 60mm
- ✓ Poids : 32g
- ✓ Couleur : Noir
- ✓ Installation rapide sans outils



Rétroviseurs

Wings mirror



RÉTROVISEUR

329212	gauche/ droite	chrome	fixation sur guidon	à collier	avec catadioptré
488810	gauche/ droite	chrome	fixation sur guidon	à collier	
503636	gauche	noir	fixation sur guidon	à collier	E BIKE/VAE
503637	gauche/ droite	noir	fixation bout guidon		
503638	gauche/ droite	noir	fixation bout guidon		
491184	gauche/ droite	noir	fixation bout guidon		Réglable 180°



réf. 329212



réf. 488810



réf. 503636



réf. 503637



réf. 503638

+ Produit

POUR VTC-VTT-
CYCLO-LOISIRS-ROUE

réf. 491184



RETROVISEURS **NOUVEAUTÉ**

508336 gauche/droite flexible réglable 360° universel (VTT/VTC/E BIKE/VAE)

Réglable en trois dimensions avec barre réglable avec tige flexible pour une rotation ou un réglage rapide environ. 315 mm de longueur totale miroir diamètre 70mm compatible cintre de 21 à 30mm de diamètre



PNEUMATIQUES

ROUES

TRANSMISSION

FREINAGE

PÉRIPHÉRIQUES

ATELIER

ACCESSOIRES

ÉLECTRONIQUE

ÉQUIPEMENTS
DU CYCLISTE

Sélection
CGN

RÉTROVISEUR - FIXATION EMBOUT DE GUIDON

484572	V-GRIP	gauche/droite	noir	réglable 180°	VTC - VTT - CYCLO - LOISIR
484574	V-GRIP	gauche/droite	blanc	réglable 180°	VTC - VTT - CYCLO - LOISIR
491676	oval	gauche/droite	noir	réglable 3 positions 360°	VTC - VTT - CYCLO - LOISIR - ROUTE



réf. 484572



réf. 491676



Stabilisateurs

Stabilisers

PNEUMATIQUES

ROUES

TRANSMISSION

FREINAGE

PÉRIPHÉRIQUES

ATELIER

ACCESSOIRES

ÉLECTRONIQUE

ÉQUIPEMENTS
DU CYCLISTE



Par paire

482268	12"	Roues résine
482269	16"	Roues résine



Pour adulte - Par paire

493183	24/28"	Roues acier - réglable
--------	--------	------------------------



Réglable - Par paire

187585	16/20"	Roues résine
--------	--------	--------------



Réglable - Par paire

4388	12/14/16/20"	Roues acier
------	--------------	-------------



Sélection



Par paire

483618	14/16"	Roues résine
498552	24/28"	Roues acier Réglable





PROTECTION MANIVELLE Crank Armor

515835	noir (pr)
515836	gris (pr)
515837	vert (pr)
515838	bleu (pr)
515839	rose (pr)
515840	rouge (pr)
515841	orange (pr)
515842	jaune fluo (pr)

- ✓ **Matière** : Thermoplastique souple
- ✓ **Dimensions** : 70x40x16mm
- ✓ **Poids** : 18g
- ✓ **Résistance au choc** : matière à haute résistance dans le temps
- ✓ **Installation rapide** : montage facile sur la manivelle



PROTECTION MANIVELLE Crank Armor XL

500165	vert
500163	rouge
500160	noir

- ✓ **Matière** : Thermoplastique souple
- ✓ **Dimensions** : 52x42.5x17,5 mm
- ✓ **Poids** : 18 g
- ✓ **Résistance au choc** : matière à haute résistance dans le temps
- ✓ **Installation rapide** : montage facile sur la manivelle



PROTECTION CADRE Skin armor

503420	S	7 patches
487996	M	12 patches
487997	L	14 patches

- ✓ **Matière** : Polyuréthane
- ✓ **ÉTANCHE** : Résistant à l'eau.
- ✓ **RÉSISTANCE AUX U.V.**
- ✓ Protection entre -30°C et + 100°C.
- ✓ **TECHNOLOGIE GLUE SHIELD**
Facile à appliquer. Pouvoir adhésif haute résistance.
- ✓ **INVISIBLE**

- ✓ **S** :
1 bande de base 252 x 35 mm
4 pièces 25 x 35 mm + 2 pièces 25 x 45 mm

- ✓ **M** :
1 bande de base 345 x 58 mm
4 pièces 35 x 25 mm
4 patches 50 x 25 mm
2 patches Ø 25 mm

- ✓ **L** :
2 bandes de 500 x 58 mm
2 bandes de 252 x 25 mm
2 bandes de 105 x 25 mm
4 patches 35 x 25 mm
4 patches Ø 25 mm





NOUVEAUTÉ

PROTECTION CADRE SKIN ARMOR

515834 film polyurethane matt taille l 14 patches



Protection de cadre haute résistance, le Skin Armor est un film en polyuréthane qui protège votre vélo contre les chocs. Facile à installer, il permet une protection optimale contre les rayures, les passages de gaines et les impacts au quotidien. Il résiste à l'eau, à la déchirure, à la perforation, au décollement, aux UV et aux variations de température. Résistance élevée Ne se déchire pas. Ne se perce pas. Ne se décolle pas. Résistance aux variations de température Protection entre - 30°C et + 100°C. Technologie glue shield Facile à appliquer. Pouvoir adhésif haute résistance.



PROTECTION CADRE Skin armor roll

503421 15 mètres

- ✓ Matière : Polyuréthane
- ✓ ÉTANCHE : Résistant à l'eau.
- ✓ RÉSISTANCE AUX U.V.
- ✓ Protection entre -30°C et + 100°C.
- ✓ TECHNOLOGIE GLUE SHIELD
Facile à appliquer. Pouvoir adhésif haute résistance.
- ✓ INVISIBLE
- ✓ Largeur : 58 mm



NOUVEAUTÉ

PROTECTION CADRE ARMOR TAPE

510719 noir 1m



Protection accrue : Matière à haute résistance. Epaisseur importante 1.8mm. Lavable : Avec jet basse pression. Montage Universel : Convient à tous les cadres. Technologie Glue Shield : Adhésif haute résistance, respectueux des peintures et vernis. Résistance élevée : Ne se déchire pas. Ne se perce pas. Ne se décolle pas. L'Armor Tape est une bande autocollante d'1 mètre à couper en morceaux selon vos besoins de protection de votre vélo. D'une épaisseur importante, elle résiste à l'eau, à la déchirure, à la perforation, au décollement, aux UV et aux variations de température. L'Armor Tape convient aux enduristes et descendeurs soucieux de protéger leurs vélos contre les impacts et les projections de pierres, mais aussi pour certaines parties soumises à des chocs lors du transport du vélo.

- ✓ Largeur : 25 mm

Protections cadre

CLEARPROTECT
PROTECTION INVISIBLE LONGUE DUREE

Infos techniques

Ce film adhésif en polyuréthane est super résistant et très discret. Utilisé dans l'aéronautique, ce matériau est reconnu pour résister à l'abrasion et aux impacts.

Clear Protect ne jaunit pas, ne se décolle pas et protège très efficacement les différentes parties du vélo contre les rayures, les chocs, les frottements, etc...

Facile à poser et découpable selon les longueurs souhaitées, il a été adopté par de nombreux riders à travers l'Europe.



PROTECTION CADRE

519493 PACK M finition brillante

✓ **Composition du pack :**

- 1 protection de tube horizontal - 530 x 49 mm
- 1 protection de tube oblique - 590 x 61 mm
- 4 protections passages de gaines - 25 x 46 mm
- 2 protections de bases - 287 x 50 mm



PROTECTION CADRE

519494 PACK L finition brillante

✓ **Composition du pack :**

- 1 protection de tube diagonal - 590 x 100 mm
- 1 protection de tube horizontal - 590 x 60 mm
- 1 protection de base arrière (coté chaîne) - 287 x 50 mm
- 1 protection tube de selle - 210 x 50 mm
- 2 protections haubans - 288 x 50 mm
- 2 protections passages de gaines - 35 x 50 mm



PROTECTION CADRE

519493 PACK XL finition brillante

✓ **Composition du pack :**

- 1 protection de tube diagonal - 590 x 100 mm
- 1 protection de tube horizontal - 590 x 61 mm
- 1 protections de base arrière - 287 x 50 mm
- 2 protections de hauban - 287 x 50 mm
- 2 protections passage de gaines - 35 x 50 mm
- 1 protection tube de selle - 207 x 50 mm



PROTECTION CADRE

519494 PACK XXL finition brillante

✓ **Composition du pack :**

- 1 protection de tube diagonal - 590 x 100 mm
- 1 protection de tube horizontal - 590 x 61 mm
- 1 protections de base arrière - 287 x 50 mm
- 2 protections de hauban - 287 x 50 mm
- 2 protections passage de gaines - 35 x 50 mm
- 1 protection tube de selle - 207 x 50 mm
- 1 protection vinyle 300 microns



Protections cadre

CLEAR PROTECT
PROTECTION INVISIBLE LONGUE DUREE



PROTECTION CADRE

519502 EBIKE CITY finition brillante



PROTECTION CADRE

519503 EBIKE CITY finition mate

✓ Composition du pack :

- Top horizontal : 340 x 70 mm ; 110 x 70 mm ; 130 x 70 mm
- Tube diagonal : 570 x 70 mm

- Base arrière: 290 x 45 mm
- Tube de selle : 210 x 45 mm
- Haubans : 290 x 45 mm (x2)



PROTECTION CADRE

519504 EBIKE VTT finition brillante



PROTECTION CADRE

519505 EBIKE VTT finition mate

✓ Composition du pack :

- Tube diagonal : 140 x 70 mm ; 320 x 70 mm ; 110 x 70 mm
- Top horizontal : 590 x 60 mm
- Tube de selle : 210 x 45 mm

- Base arrière: 290 x 45 mm
- Haubans : 290 x 45 mm (x2)- 2 protections passage de gaines 35 x 50 mm
- 1 protection tube de selle - 207 x 50 mm

Protections cadre

CLEARPROTECT
PROTECTION INVISIBLE LONGUE DURÉE



PROTECTION CADRE (ROULEAU 10 M X 5 CM)

519511 PACK ATELIER
finition brillante



PROTECTION CADRE (ROULEAU 10 M X 7.5 CM)

519512 PACK ATELIER
finition brillante



PROTECTION CADRE (ROULEAU 10 M X 10 CM)

519513 PACK ATELIER
finition brillante



PROTECTION CADRE (ROULEAU 10 M X 7.5 CM)

519514 PACK ATELIER
finition mate



PROTECTION CADRE (ROULEAU 10 M X 5 CM)

519515 PACK ATELIER
finition mate



PROTECTION CADRE

519506 BMX finition brillante

- ✓ **Composition du pack :**
- 1 protection de tube diagonal - 590 x 60 mm
 - 2 protections de base arrière - 247 x 50 mm
 - 2 protections haubans - 287 x 50 mm
 - 2 protections passages de gaines - 35 x 50 mm



PROTECTION CADRE

519507 KID finition brillante

- ✓ **Composition du pack :**
- 1 protection de tube oblique - 500 x 43 mm
 - 2 protections passages de gaines - 21 x 50 mm
 - 2 protections de bases arrière - 227 x 23 mm
 - 2 protections de hauban - 227 x 20 mm



Protections fourches

CLEARPROTECT
PROTECTION INVISIBLE LONGUE DURÉE

Infos techniques

Les fourreaux sont très sollicités pendant vos sorties. Clear Protect est en polyuréthane super résistant et très discret. Utilisé dans l'aéronautique, ce matériau est reconnu pour résister à l'abrasion et aux impacts.

Clear Protect ne jaunit pas, ne se décolle pas et protège très efficacement les différentes parties du vélo contre les rayures, les chocs, les frottements, etc... Facile à poser et découpable selon les longueurs souhaitées, il a été adopté par de nombreux riders à travers l'Europe.



Protections manivelles

Infos techniques

Ce film adhésif en polyuréthane est super résistant et très discret. Utilisé dans l'aéronautique, ce matériau est reconnu pour résister à l'abrasion et aux impacts.

Clear Protect ne jaunit pas, ne se décolle pas et protège très efficacement les différentes parties du vélo contre les rayures, les chocs, les frottements, etc...

Facile à poser et découpable selon les longueurs souhaitées, il a été adopté par de nombreux riders à travers l'Europe.



PROTECTION FOURCHE

519509 finition brillante

519510 finition mate

- ✓ Composition du pack :
 - 1 rouleau de 290 x 75 mm

PROTECTION MANIVELLES

519508 finition brillante

- ✓ Composition du pack :
 - 2 formats gabarit de découpe - 8 cm x 20 cm
 - 2 formats de film de protection - 8 cm x 20 cm

Produits de pose

CLEARSHINE
PROTECTION INVISIBLE LONGUE DURÉE

Infos techniques

CLEARSHINE est un produit qui facilite la pose de films adhésifs (polyuréthane, vinyle, etc...). Sa composition permet d'ajuster parfaitement le film sur le cadre du vélo sans accroche immédiate. Le film prend la forme adaptée au support et le résultat est optimal.



PRODUITS DE POSE

519516	finition brillante et brillante	250 ml
519517	finition brillante et brillante	500 ml
519518	finition brillante et brillante	1 L



PROTÈGE CHAÎNE/FLASQUE

466877	42 dents	noir	fixation sur manivelle
466878	48 dents	noir	fixation sur manivelle



PROTÈGE CHAÎNE/FLASQUE

503324	38 dents	noir
503325	44 dents	noir
503326	38/39 dents	noir
503327	42 dents	noir
503328	44 dents	noir

503324 / 503325

- ✓ Ø 104 mm
- ✓ 4 branches
- ✓ E-bike/VAE
- ✓ Aluminium

503326 / 503327 / 503328

- ✓ Ø 110 mm
- ✓ 4 branches
- ✓ E-bike/VAE
- ✓ Aluminium



FLASQUE PROTÈGE RAYON POUR ROUE LIBRE

483457	28 dents	translucide
--------	----------	-------------



PROTÈGE DOUILLE DE DIRECTION/ CADRE POUR GAINÉ ROUTE/VTT (KIT)

466868	noir	x2	mousse
--------	------	----	--------



PROTECTION CADRE

500691	carbone	M	14 patches
--------	---------	---	------------





Protections

Protections



NOUVEAUTÉ

PROTECTION CADRE VELO O RINGS

511441 cable frein diametre 1.5mm noir (x3)
x2

511439 cable frein diametre 1.5mm noir (x200)



511441



511439

NOUVEAUTÉ

PROTECTION CADRE VELO O RINGS

511442 cable derailleur diametre 1.2mm transparent (x3)

511440 cable derailleur diametre 1.2mm transparent (x200)



511442



511440



PROTECTION MOTEUR E-BIKE/VAE

501659 M-WAVE néoprène compatible tous modèles



PROTÈGE BASE/CADRE/DOUILLE DIRECTION

467726 translucide planche 9 pièces autocollantes



SUPPORT PLAQUE

487210 cadre VTT/route fixation tige de selle



PNEUMATIQUES

ROUES

TRANSMISSION

FREINAGE

PÉRIPHÉRIQUES

ATELIER

ACCESSOIRES

ÉLECTRONIQUE

ÉQUIPEMENTS
DU CYCLISTE



- ✓ Compteurs sans fil / GPS _____ p. **904**
- ✓ Compteurs sans fil _____ p. **907**
- ✓ Compteurs avec fil _____ p. **912**
- ✓ Cardio-fréquencemètres _____ p. **915**
- ✓ Accessoires _____ p. **917**
- ✓ Pile _____ p. **918**



Compteurs vélo sans fil/GPS



COMPTEUR GPS ROX 11.1 EVO NOUVEAUTÉ

512873	ROX 11.1 EVO 150 FCTS	noir
512874	ROX 11.1 EVO 150 FCTS	blanc
512875	ROX 11.1 EVO 150 FCTS	noir HR SET (cardio)
512876	ROX 11.1 EVO 150 FCTS	blanc HR SET (cardio)
512877	ROX 11.1 EVO 150 FCTS	noir SENSOR SET
512878	ROX 11.1 EVO 150 FCTS	blanc SENSOR SET



+ PRODUITS

Avec ses plus de 150 fonctions, ce compteur cycle est la garantie d'une navigation et d'une assistance fiables pour vos entraînements ou vos sorties entre amis. Le ROX 11.1 EVO vous fournit des données fiables en temps réel. Le calcul GPS de la vitesse et de la distance, la mesure barométrique de l'altitude et la navigation sur tracé ou via Komoot viennent compléter les fonctions de ce compteur cycle, en plus de sa compatibilité avec les vélos électriques ou des capteurs externes. Le Crash Alert intégré informe vos contacts d'urgence en cas de chute. Les Smart Notifications vous informent des appels et messages entrants pendant vos sorties.

NAVIGATION VIA KOMOOT

Connectez votre ROX 11.1 EVO avec votre application Komoot, démarrez un tour dans l'application et rangez votre Smartphone dans votre poche. Les consignes de navigation de Komoot s'affichent directement sur votre ROX 11.1 EVO.

Fonctions de fréquence cardiaque (capteur de fréquence cardiaque externe inclus)

- ✓ Fréquence cardiaque instantanée
- ✓ Fréquence cardiaque moyenne
- ✓ Fréquence cardiaque maximale
- ✓ Fréquence cardiaque minimale
- ✓ Fréquence cardiaque maximale en %
- ✓ Fréquence cardiaque max. Moyenne en %
- ✓ Zone cible
- ✓ Zones d'intensité
- ✓ Historique de la fréquence cardiaque
- ✓ Compatible vélo électrique
- ✓ Navigation via GPS Komoot/Strava
- ✓ Niveau de batterie
- ✓ Coloris noir ou blanc
- ✓ Poids 55 grammes
- ✓ Connexion ANT+ et Bluetooth
- ✓ Étanchéité selon IP67

Fonctions de cadence (capteur de cadence externe inclus)

- ✓ Cadence
- ✓ Cadence moyenne
- ✓ Cadence maximale
- ✓ Courbe de cadence

Caractéristiques techniques

- ✓ Dimensions (lxLxh) : 46,8x66,8x20,8mm

Contenu de l'emballage

- ✓ 1 capteur de vitesse SIGMA Sport DUO MAGNETLESS SPEED (ANT+, BLE, pas d'aimant requis)



Compteurs vélo sans fil/GPS



COMPTEUR GPS ROX 4.0 **NOUVEAUTÉ**

512866	ROX 4.0 30 FCTS	noir
512867	ROX 4.0 30 FCTS	blanc
512868	ROX 4.0 30 FCTS	noir HR SET (cardio)
512870	ROX 4.0 30 FCTS	blanc HR SET (cardio)
512871	ROX 4.0 30 FCTS	noir SENSOR SET
512872	ROX 4.0 30 FCTS	blanc SENSOR SET



+ PRODUITS

Le compteur GPS Sigma Rox 4.0 dispose d'une réception GPS et Glonass pour répondre présent sur toutes vos sorties. En utilisant l'application Sigma Ride vous pouvez régler votre compteur encore plus facilement. Il est équipé d'un capteur de pression atmosphérique qui permet de vous donner l'altitude précise où vous êtes. Ce sera aussi très pratique pour vous donner la bonne indication de pente. En associant le Rox 4.0 à l'application Komoot vous allez pouvoir partir à l'aventure avec les indications d'itinéraire directement sur l'écran.

Caractéristiques techniques

- ✓ Dimensions (lxLxh) : 44,9x73,6x18,4mm
- ✓ Écran 2.4 pouces
- ✓ 2 couleurs
- ✓ 30 fonctions : Vitesse instantanée/Vitesse moyenne/Vitesse maximum/Distance journalière/Temps d'entraînement (net)/Calories/Heure Altitude actuelle/Dénivelé (en %)/Profil d'altitude/Dénivelé en montée/Cadence/Cadence moyenne/Cadence maximale/Fréquence cardiaque actuelle/Fréquence cardiaque moyenne/Fréquence cardiaque maximale/fréquence cardiaque maximale %/Zones d'intensité/Autonomie/Batterie du VAE /Puissance humaine vs. Puissance moteur/Niveau d'assistance/Éclairage/Direction/Indications d'itinéraire/Température actuelle/État de chargement de la batterie de l'appareil/Boussole
- ✓ 6 pages
- ✓ 3 informations par page
- ✓ Autonomie 25 heures
- ✓ Connexion ANT+ et Bluetooth
- ✓ Notification téléphone (avec l'application Sigma Data Center)
- ✓ Réception GPS et Glonass
- ✓ Compatible vélo électrique
- ✓ Indication de direction avec l'application Komoot
- ✓ Niveau de batterie
- ✓ Coloris noir ou blanc
- ✓ Poids 51 grammes
- ✓ Étanchéité selon IPX7

Contenu de l'emballage

- ✓ 1 compteur vélo SIGMA Sport ROX 2.0
- ✓ 1 support GPS de guidon SIGMA Sport
- ✓ 1 câble de chargement/de données USB-C
- ✓ 1 manuel de démarrage rapide

Compteurs vélo sans fil/GPS



COMPTEUR GPS ROX ROX 2.0 **NOUVEAUTÉ**

512862	ROX 2.0 14 FCTS	noir
512863	ROX 2.0 14 FCTS	blanc
512864	ROX 2.0 14 FCTS	noir SET TOP MOUNT
512865	ROX 2.0 14 FCTS	blanc SET TOP MOUNT



+ PRODUITS

Le compteur vélo GPS sigma Rox 2.0 propose un écran de 2 pouces pour une lisibilité parfaite. Vous avez également le Red Circle qui affiche des données d'entraînement. En utilisant l'application Sigma Ride vous pouvez facilement personnaliser votre écran d'affichage. La réception satellite est optimale avec le GPS et le Glonass, le Rox 2.0 trouve votre position en quelques secondes seulement.

Caractéristiques techniques

- ✓ Dimensions (lxLxh) :44,2x65,9x17,8mm
- ✓ Écran 2 pouces
- ✓ 2 couleurs
- ✓ 14 fonctions Vitesse instantanée/Vitesse moyenne/Vitesse maximum/Distance journalière/Temps d'entraînement (net)/Heure/Autonomie/Batterie du VAE / Puissance humaine vs. Puissance moteur/Niveau d'assistance/Éclairage/Direction/Indications d'itinéraire/État de chargement de la batterie de l'appareil/Boussole
- ✓ 2 pages
- ✓ 6 informations par page
- ✓ Autonomie 18 heures
- ✓ Connexion ANT+ et Bluetooth
- ✓ Notification téléphone (avec l'application Sigma Data Center)
- ✓ Réception GPS et Glonass
- ✓ Compatible vélo électrique
- ✓ Indication de direction avec l'application Komoot
- ✓ Niveau de batterie
- ✓ Coloris noir ou blanc
- ✓ Poids 39 grammes
- ✓ Étanchéité selon IPX7

Contenu de l'emballage

- ✓ 1 compteur vélo SIGMA Sport ROX 2.0
- 1 support GPS de guidon SIGMA Sport
- 1 câble de chargement/de données USB-C
- 1 manuel de démarrage rapide



Compteurs vélo sans fil



COMPTEUR BC 14.0

NOUVEAUTÉ

516831	BC 14.0 WL STS 14 FCTS	noir
516832	BC 14.0 WL STS CAD 14 FCTS	noir

Fonctions

- ✓ Vitesse instantanée
- ✓ Vitesse moyenne
- ✓ Comparaison de la vitesse instantanée et de la vitesse moyenne
- ✓ Vitesse maximum
- ✓ Distance journalière
- ✓ Distance totale (Vélo 1/Vélo 2)
- ✓ Temps journalier
- ✓ Temps total (Vélo 1/Vélo 2)
- ✓ Heure (12/24h)
- ✓ Température actuelle
- ✓ Altitude actuelle
- ✓ Altitude maximale
- ✓ Altitude positive
- ✓ Altitude négative
- ✓ Statistic
- ✓ Cadence actuelle (option) (516832)

Caractéristiques

- ✓ Affichage plein texte en 7 langues
- ✓ Tailles de roues prédéfinies
- ✓ Utilisation possible avec 2 vélos
- ✓ Départ/Arrêt automatique
- ✓ Conservation des données lors du remplacement des piles (valeurs des paramètres et totaux)
- ✓ Affichage de l'état des piles
- ✓ Statistiques des entraînements sur 12 mois
- ✓ Reconnaissance automatique du vélo (uniquement BC 14.0 WL, BC 14.0 WL CAD)
- ✓ Couplage automatique
- ✓ Rétro-éclairage
- ✓ Étanchéité selon IPX8
- ✓ Compatible UFSB
- ✓ Intervalle de service réglable via l'UFSB
- ✓ Dimensions : 31x41mm
- ✓ Pile CR2450
- ✓ Montage sans outil



Contenu de l'emballage

- ✓ 1 compteur
- ✓ 1 support sans fil
- ✓ 1 aimant
- ✓ Matériel de fixation
- ✓ Mode d'emploi
- ✓ Emetteur sans fil
- ✓ Cadence (576832)

Compteurs vélo sans fil



COMPTEUR BC 12.0 **NOUVEAUTÉ**

516826	BC 12.0 WL STS 12 FCTS	noir
516829	BC 12.0 WL STS CAD 12 FCTS	noir

Fonctions

- ✓ Vitesse instantanée
- ✓ Vitesse moyenne
- ✓ Comparaison de la vitesse instantanée et de la vitesse moyenne
- ✓ Vitesse maximum
- ✓ Distance journalière
- ✓ Distance totale (Vélo 1/Vélo 2)
- ✓ Temps journalier
- ✓ Temps total (Vélo 1/Vélo 2)
- ✓ Heure (12/24h)
- ✓ Température actuelle
- ✓ Cadence actuelle (option) (516832)



Caractéristiques

- ✓ Affichage plein texte en 7 langues
- ✓ Tailles de roues prédéfinies
- ✓ Utilisation possible avec 2 vélos
- ✓ Départ/Arrêt automatique
- ✓ Conservation des données lors du remplacement des piles (valeurs des paramètres et totaux)
- ✓ Affichage de l'état des piles
- ✓ Statistiques des entraînements sur 12 mois
- ✓ Reconnaissance automatique du vélo (uniquement BC 12.0 WL, BC 12.0 WL CAD)
- ✓ Couplage automatique
- ✓ Rétro-éclairage
- ✓ Étanchéité selon IPX8
- ✓ Compatible UFSB
- ✓ Intervalle de service réglable via l'UFSB
- ✓ Dimensions : 31x41mm
- ✓ Pile CR2450
- ✓ Montage sans outil

Contenu de l'emballage

- ✓ 1 compteur
- ✓ 1 support sans fil
- ✓ 1 aimant
- ✓ Matériel de fixation
- ✓ Mode d'emploi
- ✓ Emetteur sans fil
- ✓ Cadence (576832)



Compteurs vélo sans fil



COMPTEUR BC 10.0

NOUVEAUTÉ

516825 BC 10.0 WL STS 10 FCTS 68g noir

Fonctions

- ✓ Vitesse instantanée
- ✓ Vitesse moyenne
- ✓ Comparaison de la vitesse instantanée et de la vitesse moyenne
- ✓ Vitesse maximum
- ✓ Distance journalière
- ✓ Distance totale
- ✓ Temps journalier
- ✓ Temps total
- ✓ Heure (12/24h)
- ✓ Température actuelle

Caractéristiques

- ✓ Dimension de l'écran : 31mmx39mm
- ✓ Affichage plein texte en 7 langues
- ✓ Tailles de roues prédéfinies
- ✓ Départ/Arrêt automatique
- ✓ Conservation des données lors du remplacement des piles (valeurs des paramètres et totaux)
- ✓ Étanchéité selon IPX8
- ✓ Compatible UFSB
- ✓ Pile CR2032
- ✓ Montage sans outil

Contenu de l'emballage

- ✓ 1 compteur
- ✓ 1 support sans fil
- ✓ 1 aimant
- ✓ Matériel de fixation
- ✓ Mode d'emploi
- ✓ Emetteur sans fil



Compteurs vélo sans fil



COMPTEUR BC 8.0

NOUVEAUTÉ

516823 BC 8.0 WL ATS 8 FCTS 69g noir

Fonctions

- ✓ Vitesse instantanée
- ✓ Vitesse moyenne
- ✓ Comparaison de la vitesse instantanée et de la vitesse moyenne
- ✓ Distance journalière
- ✓ Distance totale
- ✓ Temps journalier
- ✓ Temps total
- ✓ Heure (12/24h)

Caractéristiques

- ✓ Affichage plein texte en 7 langues
- ✓ Tailles de roues prédéfinies
- ✓ Départ/Arrêt automatique
- ✓ Étanchéité selon IPX8
- ✓ Compatible UFSB
- ✓ Pile CR2032
- ✓ Montage sans outil
- ✓ Dimensions : 31x39mm

Contenu de l'emballage

- ✓ 1 compteur
- ✓ 1 support sans fil
- ✓ 1 aimant
- ✓ Matériel de fixation
- ✓ Mode d'emploi
- ✓ Emetteur sans fil



COMPTEUR BC 5.0

NOUVEAUTÉ

516822 BC 5.0 WL ATS 5 FCTS 58g noir

Fonctions

- ✓ Vitesse instantanée
- ✓ Distance journalière
- ✓ Distance totale
- ✓ Temps
- ✓ Heure (12/24h)

Contenu de l'emballage

- ✓ 1 compteur
- ✓ 1 support sans fil
- ✓ 1 aimant
- ✓ Matériel de fixation
- ✓ Mode d'emploi
- ✓ Emetteur sans fil

Caractéristiques

- ✓ Dimension de l'écran : 27x35mm
- ✓ Représentation des fonctions au moyen d'icônes
- ✓ Tailles de roues prédéfinies
- ✓ Temps de parcours jusqu'à 100 heures
- ✓ Départ/Arrêt automatique
- ✓ Étanchéité selon IPX8
- ✓ Compatible UFSB





Compteurs vélo sans fil



COMPTEUR PURE 1

493325 PURE 1 sans fil (ATS) blanc 27 g

+ PRODUITS

Le puriste des compteurs cycle propose un très grand écran et apporte une grande simplicité d'utilisation. Ses trois lignes affichent en permanence la vitesse, la distance et la durée. Et il est possible d'afficher les valeurs totales par une simple pression de touche.



Fonctions

- ✓ Vitesse instantanée
- ✓ Distance journalière
- ✓ Distance totale
- ✓ Temps journalier
- ✓ Temps total

Caractéristiques

- ✓ Départ / Arrêt automatique
- ✓ Étanchéité selon IPX8
- ✓ Montage sans outil
- ✓ Compatible UFSB 2016
- ✓ Pile CR2032
- ✓ Dimensions : 29x45mm
- ✓ Tailles de roues prédéfinies

Contenu de l'emballage

- ✓ Compteur
- ✓ Support sans fil
- ✓ Aimant
- ✓ Matériel de fixation
- ✓ Mode d'emploi
- ✓ Émetteur ATS



COMPTEUR VÉLO SANS FIL

499500 16 fonctions noir 35 g

486348 21 fonctions noir 28 g

Fonctions

- ✓ Vitesse réelle
- ✓ Horloge 24 heures
- ✓ Fonction SCAN (défilement des fonctions)
- ✓ Chronomètre
- ✓ Distance journalière
- ✓ Distance totale
- ✓ Temps parcouru
- ✓ Vitesse moyenne
- ✓ Vitesse maximum
- ✓ Consommation de calories
- ✓ Mesure des graisses brûlées
- ✓ Température
- ✓ Comparaison vitesse moyenne
- ✓ Alerte maintenance
- ✓ Rétro-éclairage
- ✓ Marche / arrêt automatique
- ✓ Pile CR2032
- ✓ Notice d'emploi
- ✓ Livré avec aimant + matériel de fixation



Réf 499500

Fonctions

- ✓ Rétroéclairage
- ✓ Utilisation possible avec 2 vélos
- ✓ Mode on/off automatique «économie d'énergie»
- ✓ Distance totale
- ✓ Distance journalière
- ✓ Réglage unité distance
- ✓ Vitesse réelle
- ✓ Vitesse maximum
- ✓ Vitesse moyenne
- ✓ Comparaison vitesse moyenne
- ✓ Temps journalier
- ✓ Chronomètre
- ✓ Heure
- ✓ Mode scan «défilement des fonctions»
- ✓ Décompte de la distance
- ✓ Décompte du temps
- ✓ Niveau de calories perdues
- ✓ Mesure des graisses brûlées
- ✓ Température
- ✓ Niveau de charge de la pile
- ✓ Alerte maintenance



Réf 486348

- ✓ Pile CR2032
- ✓ Notice d'emploi
- ✓ Livré avec aimant + matériel de fixation

Compteurs vélo avec fil



COMPTEUR BC 14.0 **NOUVEAUTÉ**

516819 BC 14.0 WR 14 FCTS 60g noir

Fonctions

- ✓ Vitesse instantanée
- ✓ Vitesse moyenne
- ✓ Comparaison de la vitesse instantanée et de la vitesse moyenne
- ✓ Vitesse maximum
- ✓ Distance journalière
- ✓ Distance totale (Vélo 1/Vélo 2)
- ✓ Temps journalier
- ✓ Temps total (Vélo 1/Vélo 2)
- ✓ Heure (12/24h)
- ✓ Température actuelle
- ✓ Altitude actuelle
- ✓ Altitude positive
- ✓ Altitude négative
- ✓ Altitude maximale
- ✓ Statistic

Caractéristiques

- ✓ Affichage plein texte en 7 langues
- ✓ Tailles de roues prédéfinies
- ✓ Utilisation possible avec 2 vélos
- ✓ Départ/Arrêt automatique
- ✓ Conservation des données lors du remplacement des piles (valeurs des paramètres et totaux)
- ✓ Affichage de l'état des piles
- ✓ Statistiques des entraînements sur 12 mois
- ✓ Reconnaissance automatique du vélo (uniquement BC 14.0 WL, BC 14.0 WL CAD)
- ✓ Couplage automatique
- ✓ Rétro-éclairage
- ✓ Étanchéité selon IPX8
- ✓ Compatible UFSB
- ✓ Dimensions : 31x41mm
- ✓ Pile CR2450
- ✓ Montage sans outil



Contenu de l'emballage

- ✓ Compteur
- ✓ Support filaire
- ✓ Aimant
- ✓ Matériel de fixation
- ✓ Mode d'emploi



COMPTEUR BC 12.0 **NOUVEAUTÉ**

516818 BC 12.0 WR 12 FCTS 60g noir

Fonctions

- ✓ Vitesse instantanée
- ✓ Vitesse moyenne
- ✓ Comparaison de la vitesse instantanée et de la vitesse moyenne
- ✓ Vitesse maximum
- ✓ Distance journalière
- ✓ Distance totale (Vélo 1/Vélo 2)
- ✓ Temps journalier
- ✓ Temps total (Vélo 1/Vélo 2)
- ✓ Heure (12/24h)
- ✓ Température actuelle

Caractéristiques

- ✓ Affichage plein texte en 7 langues
- ✓ Tailles de roues prédéfinies
- ✓ Utilisation possible avec 2 vélos
- ✓ Départ/Arrêt automatique
- ✓ Conservation des données lors du remplacement des piles (valeurs des paramètres et totaux)
- ✓ Affichage de l'état des piles
- ✓ Statistiques des entraînements sur 12 mois
- ✓ Reconnaissance automatique du vélo (uniquement BC 12.0 WL, BC 12.0 WL CAD)
- ✓ Couplage automatique
- ✓ Rétro-éclairage
- ✓ Étanchéité selon IPX8
- ✓ Dimensions : 31x41mm
- ✓ Pile CR2450
- ✓ Montage sans outil
- ✓ Compatible UFSB



Contenu de l'emballage

- ✓ Compteur
- ✓ Support filaire
- ✓ Aimant
- ✓ Matériel de fixation
- ✓ Mode d'emploi



Compteurs vélo avec fil



COMPTEUR BC 10.0 **NOUVEAUTÉ**

516817 BC 10.0 WR 10 FCTS 63g noir

Fonctions

- ✓ Vitesse instantanée
- ✓ Vitesse moyenne
- ✓ Comparaison de la vitesse instantanée et de la vitesse moyenne
- ✓ Vitesse maximum
- ✓ Distance journalière
- ✓ Distance totale
- ✓ Temps journalier
- ✓ Temps total
- ✓ Heure (12/24h)
- ✓ Température actuelle

Caractéristiques

- ✓ Dimension de l'écran : 31mmx39mm
- ✓ Affichage plein texte en 7 langues
- ✓ Tailles de roues prédéfinies
- ✓ Départ/Arrêt automatique
- ✓ Conservation des données lors du remplacement des piles (valeurs des paramètres et totaux)
- ✓ Étanchéité selon IPX8
- ✓ Compatible UFSB
- ✓ Pile CR2032
- ✓ Montage sans outil



Contenu de l'emballage

- ✓ Compteur
- ✓ Support filaire
- ✓ Aimant
- ✓ Matériel de fixation
- ✓ Mode d'emploi



COMPTEUR BC 8.0 **NOUVEAUTÉ**

516816 BC 8.0 WR 8 FCTS 62g noir

Fonctions

- ✓ Vitesse instantanée
- ✓ Vitesse moyenne
- ✓ Comparaison de la vitesse instantanée et de la vitesse moyenne
- ✓ Distance journalière
- ✓ Distance totale
- ✓ Temps journalier
- ✓ Temps total
- ✓ Heure (12/24h)

Caractéristiques

- ✓ Affichage plein texte en 7 langues
- ✓ Tailles de roues prédéfinies
- ✓ Départ/Arrêt automatique
- ✓ Étanchéité selon IPX8
- ✓ Compatible UFSB
- ✓ Pile CR2032
- ✓ Montage sans outil
- ✓ Dimensions : 31x39mm



Contenu de l'emballage

- ✓ Compteur
- ✓ Support filaire
- ✓ Aimant
- ✓ Matériel de fixation
- ✓ Mode d'emploi



COMPTEUR BC 5.0 **NOUVEAUTÉ**

516815 BC 5.0 WR 5 FCTS 59g noir

Fonctions

- ✓ Vitesse instantanée
- ✓ Distance journalière
- ✓ Distance totale
- ✓ Temps
- ✓ Heure (12/24h)

Caractéristiques

- ✓ Dimension de l'écran : 27x35mm
- ✓ Représentation des fonctions au moyen d'icônes
- ✓ Tailles de roues prédéfinies
- ✓ Temps de parcours jusqu'à 100 heures
- ✓ Départ/Arrêt automatique
- ✓ Étanchéité selon IPX8
- ✓ Compatible UFSB
- ✓ Pile CR2032
- ✓ Montage sans outil



Contenu de l'emballage

- ✓ Compteur
- ✓ Support filaire
- ✓ Aimant
- ✓ Matériel de fixation
- ✓ Mode d'emploi

Compteurs vélo avec fil



COMPTEUR PURE 1 avec fil

493324 PURE 1 filaire noir 26 g

+ PRODUITS

Le puriste des compteurs cycle propose un très grand écran et apporte une grande simplicité d'utilisation. Ses trois lignes affichent en permanence la vitesse, la distance et la durée. Et il est possible d'afficher les valeurs totales par une simple pression de touche.



Fonctions

- ✓ Vitesse instantanée
- ✓ Distance journalière
- ✓ Distance totale
- ✓ Temps journalier
- ✓ Temps total

Caractéristiques

- ✓ Départ / Arrêt automatique
- ✓ Étanchéité selon IPX8
- ✓ Montage sans outil
- ✓ Compatible UFSB 2016
- ✓ Pile CR2032
- ✓ Dimensions : 29x45mm
- ✓ Tailles de roues prédéfinies

Contenu de l'emballage

- ✓ Compteur
- ✓ Support filaire
- ✓ Aimant
- ✓ Matériel de fixation
- ✓ Mode d'emploi



COMPTEUR VÉLO AVEC FIL

486346 14 fonctions noir 45 g

499499 16 fonctions noir/blanc 24 g

Fonctions

- ✓ Vitesse réelle
- ✓ Horloge 24 heures
- ✓ Fonction SCAN «défilement des fonctions»
- ✓ Distance journalière
- ✓ Distance totale
- ✓ Temps parcouru
- ✓ Vitesse moyenne
- ✓ Vitesse maximum
- ✓ Comparaison vitesse moyenne
- ✓ 1 circonférence de roue programmable
- ✓ Alerte maintenance
- ✓ Réglage unité distance
- ✓ Mode on/off automatique «économie d'énergie»
- ✓ Pile CR2032
- ✓ Notice d'emploi
- ✓ Livré avec aimant + matériel de fixation



486346

Fonctions

- ✓ Vitesse réelle
- ✓ Horloge 24 heures
- ✓ Fonction SCAN (défilement des fonctions)
- ✓ Chronomètre
- ✓ Distance journalière
- ✓ Distance totale
- ✓ Temps parcouru
- ✓ Vitesse moyenne
- ✓ Vitesse maximum
- ✓ Consommation de calories
- ✓ Mesure des graisses brûlées
- ✓ Température
- ✓ Comparaison vitesse moyenne
- ✓ Alerte maintenance
- ✓ Rétro-éclairage
- ✓ Marche / arrêt automatique
- ✓ Pile CR2032
- ✓ Notice d'emploi
- ✓ Livré avec aimant



499499



Montres cardio



iD GO

497194 noir

Fonctions

- ✓ Chronomètre
- ✓ Heure
- ✓ Fréquence cardiaque avec ceinture
- ✓ Dimensions : L41,2xP32,7xh12,3mm
- ✓ Etanchéité selon IPX7
- ✓ Poids : NC



+ PRODUITS

L'iD.Go est le compagnon idéal pour les personnes désirant simplement une mesure précise de la fréquence cardiaque avec ceinture thoracique. Il est simple d'utilisation et fournit des données aussi précises qu'un E.C.G. Il convainc grâce à un bracelet fin et à un poids réduit. Son écran est généreux et affiche des chiffres parfaitement lisibles.

Ceintures thoraciques



263799	analogique 20303	PC 3.11/10.11/15.11/22.13/25.10/26.14 (cardio) / ID.GO/PC3/PC15/PC9
488376	R1 ANT + COMFORTEX	ROX 10.0 GPS
485278	R1 BLUE COMFORTEX 20328 + bluetooth smartphone	RC MOVE (cardio)/ROX 11/ROX 12



Emetteurs/palpeurs



461685	kit émetteur de cadence pour support universel	BC 16.12/1609/1909/2209/BC 16.09/BC 16.06
494931	émetteur de cadence STS	BC 14.16/16.16/23.16/16.12/ROX 5/ROX 6
494932	kit émetteur de cadence STS avec aimant	BC 16.12/ROX 14.16 STS CAD/BC 16.16 STS/ BC 16.16 STS CAD/BC 23.16 STS
476423	kit émetteur de cadence STS	BC 16.12/1609/1909/2209/1909 HR/ROX 6
473098	émetteur de cadence STS	BC 16.12/1609/1909/2209/ROX 5/ROX 6
494928	kit STS 2032 pour vélo 2	BC 14.16 STS/BC 14.16 STS CAD/BC 16.16 STS/BC 16.16 STS CAD
494930	kit STS 2450 pour vélo 2	BC 23.16 STS
494936	émetteur de vitesse STS	BC 14.16/16.16/23.16/TOPLINE 9/TOPLINE 12
493600	émetteur de vitesse ATS	BC 7.16 ATS / BC 9.16 ATS/PURE 1
493601	kit émetteur ATS	BC 7.16 ATS/9.16 ATS/PURE 1
486101	émetteur de vitesse ANT+	ROX 10.0
502002	kit vitesse et cadence de pédalage R2 ANT+/BLUETOOTH	ROX 11.0 et 12.0
516900	émetteur de cadence ATN+	ROX 4.0 et 11.1 (sans aimant) NOUVEAUTÉ
516901	émetteur de vitesse ATN+	ROX 4.0 et 11.1 (sans aimant) NOUVEAUTÉ

Supports compteur sans fil



465781	support ATS STS 2032	BC 8.12/12.12/14.12/1009/1609/1909/1106/1606
494933	support ATS/STS 2032	BC 7.16/9.16/14.16/16.16/PURE 1
494934	support STS 2450	BC 23.16
505755	support compteur GPS	SIGMA PURE/ ROX
516902	support compteur GPS	ROX 2.0/4.0/11.1 NOUVEAUTÉ
507501	support compteur GPS déporté	ROX 12/ROX 11/ROX 7/PURE NOUVEAUTÉ





Supports compteur avec fil



494926	kit support filaire 2032 avec aimant	BC 5.16/7.16/9.16/14.16/16.16/PURE 1
494927	kit support filaire 2032 sans aimant	BC 5.16/7.16/9.16/14.16/16.16/PURE 1
476249	kit support universel 2032 filaire aimant	BC 5.12/8.12/12.12/14.12 ALTI/16.12/509/1009



Supports compteurs



Compatible Garmin / Bryton

488963	ROX 10.0
--------	----------



Sélection CGN

504776	Ø 22.2 à 31.8 mm	Garmin / Bryton déporté
508568	fixation capot direction 1"1/8	compatible Garmin
508569	fixation potence 1"1/8	compatible Garmin
508570	fixation capot potence (23 à 40mm)	compatible Garmin
508571	déporté fixation éclairage/camera intégré	compatible Garmin Ø31.8



Aimants



493598	aimant compteur PURE 1
493599	aimant compteur surpuissant
478204	aimant cadence de pédalage surpuissant (BC 16.12/ROX 5.0/ROX 6.0/ROX 10.0/1609/1909/2209)
494935	aimant cadence pour insert axe pédale 6/8 mm



PNEUMATIQUES

ROUES

TRANSMISSION

FREINAGE

PÉRIPHÉRIQUES

ATELIER

ACCESSOIRES

ÉLECTRONIQUE

ÉQUIPEMENTS DU CYCLISTE

Piles Lithium



réf. 504608



réf. 504609



réf. 504599

MAX CR2450 - 3V	MAX 123LA - 3V	MAX CR1025 - 3V
x 2	x 1	x 2



réf. 504607



réf. 504606



réf. 504603



réf. 504604



réf. 504605

MAX CR2430 - 3V	MAX CR1632 - 3V	MAX CR1220 - 3V	MAX CR1616 - 3V	MAX CR1620 - 3V
x 2	x 2	x 2	x 2	x 2



réf. 504600



réf. 504601



réf. 504602



réf. 492585

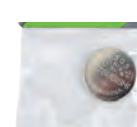

réf. 492584

MAX CR2016 - 3V	MAX CR2025 - 3V	MAX CR2032 - 3V	CR2032 - 3V	CR2032 - 3V
x 2	x 2	x 2	x 20	x 1



réf. 473119



réf. 176649

CR2450 - 3V	CR2032 - 3V
x 1	x 1



Piles / Chargeur

Battery / Charger

Piles Alcaline



réf. 504652



réf. 504651



réf. 504654



réf. 504655



réf. 504653

LR03 AAA - 1.5V	LR06 AA - 1.5V	LR20 - 1.5V	LR14 - 1.5V	LR61 - 9V
x 10	x 10	x 2	x 2	x 1



réf. 504657



réf. 504656



réf. 504649



réf. 504650

LR03 AAA - 1.5V	LR06 AA - 1.5V	LR27A - 12V	LR23A - 12V
x 4	x 4	x 1	x 1



réf. 476147



réf. 476149

LR01 - 1.5V	LR03 AAA NX - 1.5V
x 2	x 2

Piles rechargeables



réf. 504646



réf. 504647

LR06 AA - 2100 mAh	LR03 AAA - 750 mAh
x 4	x 2

Chargeur de piles



réf. 504648

Piles AA/AAA Accu/Piles incluses

PNEUMATIQUES

ROUES

TRANSMISSION

FREINAGE

PÉRIPHÉRIQUES

ATELIER

ACCESSOIRES

ÉLECTRONIQUE

ÉQUIPEMENTS
DU CYCLISTE



Equipements du cycliste

equipment for cycling



- ✓ Casques _____ p. **922**
- ✓ Chaussures _____ p. **940**
- ✓ Maillot _____ p. **956**
- ✓ Casquettes _____ p. **957**
- ✓ Gants/ sous-gants _____ p. **958**
- ✓ Protections et Sécurité _____ p. **966**

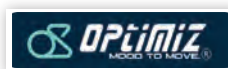

PNEUMATIQUES

ROUES

TRANSMISSION

FREINAGE

PÉRIPHÉRIQUES

ATELIER

ACCESSOIRES

ÉLECTRONIQUE

ÉQUIPEMENTS
DU CYCLISTE

Casques route



0-350

blanc

502228	58/61 cm	L
--------	----------	---

blanc/noir mat

501907	55/58 cm	M
501908	58/61 cm	L

blanc/rouge

501909	55/58 cm	M
501910	58/61 cm	L

+ PRODUITS

Aéré et enveloppant pour + de protection

CASQUE 0-350 :

- ✓ Technologie In-Mold
- ✓ 17 canaux d'aération
- ✓ Ajustement vertical
- ✓ Mousse amovible
- ✓ Réglage occipital micrométrique
- ✓ Homologué CE EN 1078
- ✓ Poids : 225 g
- ✓ Sangles ajustables



Casques route / VTT



0-322 NOUVEAUTÉ

blanc brillant

517796	55/58	M
517797	58/61	L

noir mat

517793	55/58	M
517795	58/61	L

CASQUE 0-322 :

- ✓ Technologie In-Mold
- ✓ 22 canaux d'aération
- ✓ Mousse amovible
- ✓ Réglage occipital micrométrique
- ✓ Leds intégrées
- ✓ Homologué CE EN 1078
- ✓ Poids : 260 g
- ✓ Filet anti-insectes
- ✓ Visière amovible
- ✓ Sangles ajustables





Casques route / VTT



0-320 NOUVEAUTÉ

noir/ jaune mat

497988 58/61 L

CASQUE 0-320 :

- ✓ Technologie In-Mold
- ✓ 29 canaux d'aération
- ✓ Sangle ajustable
- ✓ Filet anti-insectes
- ✓ Mousse amovible
- ✓ Réglage occipital micrométrique
- ✓ Homologué CE EN 1078
- ✓ Poids : 265 g
- ✓ Visière amovible



0-312 NOUVEAUTÉ

blanc mat

517051 54/58 M

517052 58/61 L

noir mat

517053 54/58 M

517054 58/61 L

rouge brillant

517055 54/58 M

517056 58/61 L



CASQUE 0-312 :

- ✓ Technologie In-Mold
- ✓ 21 canaux d'aération
- ✓ Sangle ajustable
- ✓ Filet anti-insectes
- ✓ Mousse amovible
- ✓ Réglage occipital micrométrique
- ✓ Homologué CE EN 1078
- ✓ Poids : 250 g
- ✓ Visière amovible
- ✓ Eclairage 3 modes intégré (pile)CR2032
- ✓ Pile CR2032

Casques route / VTT



O-310

blanc mat

497978	58/61 cm	L
--------	----------	---

noir mat

501904	52/56 cm	S
--------	----------	---

501906	58/61 cm	L
--------	----------	---

CASQUE O-310 :

- ✓ Technologie Out-Mold
- ✓ 26 canaux d'aération
- ✓ Visière amovible
- ✓ Ajustement vertical
- ✓ Mousse amovible
- ✓ Réglage occipital micrométrique
- ✓ Homologué CE EN 1078
- ✓ Poids : 237 g
- ✓ Sangles ajustables



+ PRODUITS

- Visière amovible
- Molette de réglage





Casques route / VTT



0-300

vision noir mat

501901	52/56 cm	S
501902	55/58 cm	M
501903	58/61 cm	L

vision bleu/blanc/noir mat

501899	52/56 cm	S
497966	55/58 cm	M

vision bleu/blanc/noir vernis

501900	52/56 cm	S
497971	58/61 cm	L

vision rose/blanc/noir mat

497974	55/58 cm	M
--------	----------	---

vision rouge/blanc/noir mat

497968	55/58 cm	M
497969	58/61 cm	L

vision rouge/blanc/noir vernis

497972	55/58 cm	M
497973	58/61 cm	L



CASQUE 0-300 :

- ✓ Technologie Out-Mold
- ✓ 21 canaux d'aération
- ✓ Visière amovible
- ✓ Réglage vertical
- ✓ Mousse amovible
- ✓ Réglage occipital micrométrique
- ✓ Homologué CE EN 1078
- ✓ Filet anti-insectes
- ✓ Poids : 237 g
- ✓ Sangle ajustable

Casques route / VTT

Polisport

SPORT RIDE

fushia/noir mat

502501 54/58 cm M

502503 58/62 cm L

orange fluo/noir mat

502507 58/62 cm L

CASQUE SPORT RIDE :

- ✓ Technologie Glue-on
- ✓ 20 canaux d'aération
- ✓ Ajustement vertical
- ✓ Réglage occipital micrométrique
- ✓ Visière amovible
- ✓ Homologué CE EN 1078
- ✓ Poids : 250 g (54/58 cm)
- ✓ Poids : 260 g (58/62 cm)
- ✓ Sangles ajustables





Casques route / VTT



RIDE IN **NOUVEAUTÉ**

blanc/gris

502519 58/62 L

jaune fluo/noir

502524 52/58 M

502525 58/62 L

noir/bleu

502527 52/58 M

502528 58/62 L

noir/fushia

502529 52/58 M

502530 58/62 L

noir/gris foncé

502521 52/58 M

502522 58/62 L



CASQUE RIDE IN :

- ✓ Technologie In-Mold
- ✓ Réglage occipital micrométrique
- ✓ 17 canaux d'aération
- ✓ Visière amovible
- ✓ Réglage vertical
- ✓ Mousse amovible
- ✓ Sangles ajustables
- ✓ Homologué CE EN 1078
- ✓ Poids : 250 g

Casques VTT



0-342 **NOUVEAUTÉ**

blanc mat/noir brillant

517790 55/58 M

517791 58/61 L

noir mat/blanc brillant

517787 55/58 M

517788 58/61 L

noir mat/noir brillant

517784 55/58 M

517786 58/61 L



CASQUE 0-342 :

- ✓ Technologie In-Mold
- ✓ Réglage occipital micrométrique
- ✓ 15 canaux d'aération
- ✓ Visière amovible
- ✓ Réglage vertical
- ✓ Mousse amovible
- ✓ Sangles ajustables
- ✓ Filet anti-insectes
- ✓ Homologué CE EN 1078
- ✓ Poids : 355 g

Casques VTT



0-332 NOUVEAUTÉ

bleu mat

517048	54/56	S
517049	56/58	M
517050	59/61	L

crème mat

517045	54/56	S
517047	58/61	M
517046	56/58	L

noir mat

517042	54/56	S
517044	58/61	M
517043	56/58	L



CASQUE 0-332 :

- ✓ Technologie In-Mold
- ✓ 23 canaux d'aération
- ✓ Filet anti-insectes
- ✓ Mousse amovible
- ✓ Visière amovible
- ✓ Réglage occipital micrométrique
- ✓ Homologué CE EN 1078
- ✓ Poids : 279 g
- ✓ Eclairage 3 modes intégrés (rechargeable)
- ✓ Sangles ajustables
- ✓ Livré avec câble de charge

Casques urbains



0-390 NOUVEAUTÉ

blanc brillant

512072	55/58	M
512073	58/61	L

noir brillant

512075	55/58	M
512076	58/61	L



CASQUE 0-390 :

- ✓ Technologie In-Mold
- ✓ 14 canaux d'aération
- ✓ Bluetooth
- ✓ Ecran irisé
- ✓ Réglage occipital micrométrique
- ✓ Homologué CE EN 1078
- ✓ Poids : 400 g
- ✓ Ecran amovible
- ✓ Sangles ajustables
- ✓ Mousse amovible
- ✓ Eclairage leds intégrées avant et arrière avec fonction clignotant
- ✓ Livré avec câble de charge + télécommande
- ✓ Haut-parleurs intégrés



Casques urbains



0-382 NOUVEAUTÉ

BLEU MAT

517039	54/56	S
517040	57/58	M
517041	59/61	L

crème mat

517036	54/56	S
517037	57/58	M
517038	59/61	L

noir mat

517033	54/56	S
517034	57/58	M
517035	59/61	L



CASQUE 0-332 :

- ✓ Technologie In-Mold
- ✓ 12 canaux d'aérations
- ✓ Réglage occipital micrométrique
- ✓ Mousse amovible
- ✓ Ecran amovible
- ✓ Sangle ajustable similicuir
- ✓ Eclairage 3 modes intégrés (pile CR2032)
- ✓ Réglage vertical
- ✓ Homologué CE EN 1078
- ✓ Poids : 325 g



0-380

blanc brillant

506251	58/61	L
--------	-------	---

noir mat

506249	58/61	L
--------	-------	---

noir brillant

510067	58/61	L
--------	-------	---



+ PRODUITS

Visière de protection



CASQUE 0-380 :

- ✓ Technologie In-Mold
- ✓ 14 canaux d'aérations
- ✓ Ecran iridium
- ✓ Réglage occipital micrométrique
- ✓ Homologué CE EN 1078
- ✓ Poids : 370 g
- ✓ Mousse amovible
- ✓ Ecran amovible
- ✓ Sangle ajustable
- ✓ Réglage vertical

Casques urbains



0-375 **NOUVEAUTÉ**

bleu mat

515202	53/56	S
515204	58/61	M
515203	57/59	L

bordeau mat

515205	53/56	S
515207	59/61	M
515206	57/59	L

noir mat

515199	53/56	S
515201	59/61	M
515200	57/59	L

CASQUE 0-375 :

- ✓ Technologie In-Mold
- ✓ 10 canaux d'aérations
- ✓ Boucle magnétique "FIDLOCK"
- ✓ Réglage occipital micrométrique
- ✓ Eclairage 3 modes intégrés (pile CR2032)
- ✓ Sangle ajustable similicuir
- ✓ Mousse amovible
- ✓ Homologué CE EN 1078
- ✓ Poids : 430 g





Casques urbains



0-370 NOUVEAUTÉ

blanc brillant

512064	48/53	S
512067	58/61	M
512066	55/58	L

noir brillant

512068	48/53	S
512070	58/61	M
512069	55/58	L



CASQUE 0-370 :

- ✓ Technologie In-Mold
- ✓ Led et clignotant intégrés
- ✓ 14 canaux d'aérations
- ✓ Visière intégrée
- ✓ Indicateur de direction avant et arrière
- ✓ Télécommande avec support cintre
- ✓ Alimentation USB casque et télécommande
- ✓ Réglage occipital micrométrique
- ✓ Mousse amovible
- ✓ Sangle ajustable
- ✓ Homologué CE EN 1078
- ✓ Livré avec câble de charge
- ✓ Poids : 400 g



0-365 NOUVEAUTÉ

noir mat

515196	48/53	S
515198	58/61	L

blanc brillant

515193	48/53	S
515195	58/61	M
515194	55/58	L



CASQUE 0-365 :

- ✓ Technologie In-Mold
- ✓ Éclairage LED avant (180 lumens) et arrière (15 lumens) rechargeable USB
- ✓ 14 canaux d'aérations
- ✓ Boucle magnétique "FIDLOCK"
- ✓ Réglage occipital micrométrique
- ✓ Homologué CE EN 1078
- ✓ Ajustement vertical
- ✓ Sangle ajustable
- ✓ Mousse amovible
- ✓ Livré avec câble de charge
- ✓ Poids : 320 g

Casques urbains

Polisport

E-CITY

crème/blanc mat

502531 54/59 cm M

502532 58/61 cm L

noir/gris mat

498988 54/59 cm M

498989 58/61 cm L

CASQUE E-CITY :

- ✓ Technologie In-Mold
- ✓ 12 canaux d'aérations
- ✓ Réglage occipital micrométrique
- ✓ Fermeture boucle à clips
- ✓ Visière intégrée
- ✓ Ajustement vertical
- ✓ Norme : NTA 8776
- ✓ Mousse amovible
- ✓ Sangle ajustable
- ✓ Homologué CE EN 1078
- ✓ Poids : 350 g (54/59 cm)
- ✓ Poids : 360 g (58/61 cm)



Polisport

COMMUTER (LED INTEGRE)

blanc/gris mat

498982 54/58 cm M

498983 58/61 cm L

gris/jaune fluo mat

498986 54/58 cm M

498987 58/61 cm L

noir/gris mat

498984 54/58 cm M

498985 58/61 cm L



CASQUE COMMUTER :

- ✓ Technologie In-Mold
- ✓ 6 canaux d'aérations
- ✓ Réglage occipital micrométrique
- ✓ Fermeture boucle à clips
- ✓ Visière intégrée
- ✓ Homologué CE EN 1078
- ✓ Eclairage led intégré 2 modes (pile)
- ✓ Ajustement vertical
- ✓ Mousse amovible
- ✓ Mousse remplacement incluse
- ✓ Sangle ajustable
- ✓ Poids : 325 g (54/58 cm)
- ✓ Poids : 345 g (58/61 cm)





Casques urbains



CITY GO (LED INTEGRE)

CHARCOAL gris mat

498975 54/59 cm M

498976 58/61 cm L

crème mat

498979 54/59 cm M

498980 58/61 cm L

denim mat

498977 54/59 cm M

498978 58/61 cm L



CASQUE CITY GO :

- ✓ Technologie Glue-on
- ✓ 17 canaux d'aérations
- ✓ Réglage occipital micrométrique
- ✓ Fermeture boucle à clips
- ✓ Homologué CE EN 1078
- ✓ Visière amovible
- ✓ Mousse de remplacement incluse
- ✓ Eclairage à LED intégré à deux positions
- ✓ Ajustement vertical
- ✓ Mousse amovible
- ✓ Sangle ajustable
- ✓ Poids : 325 g (54/59 cm)
- ✓ Poids : 345 g (58/61 cm)



Casques enfants / baby

+ PRODUITS

Molette de réglage



0-200

BABY & ENFANT

497960	baby flower blanc/rose	48/52 cm
497963	baby racing rouge/blanc	48/52 cm

CASQUE 0-200 :

- ✓ Technologie Out-Mold
- ✓ 15 canaux d'aérations
- ✓ Réglage occipital micrométrique
- ✓ Mousse amovible
- ✓ Ajustement vertical
- ✓ Sangle ajustable
- ✓ Homologué CE EN 1078
- ✓ Poids : 210 g



0-102 NOUVEAUTÉ

blanc brillant

517799 52/56

jaune mat

517800 52/56

noir mat

517798 52/56

CASQUE 0-102 :

- ✓ Technologie Out-Mold
- ✓ 10 canaux d'aérations
- ✓ Réglage occipital micrométrique
- ✓ Mousse amovible
- ✓ Filet anti-insectes
- ✓ Ajustement vertical
- ✓ Sangle ajustable
- ✓ Eclairage 3 modes intégré (pile)
- ✓ Homologué CE EN 1078
- ✓ Poids : 190 g





Casques enfants / baby

Polisport

BMX/URBAIN/SKATE

498938	URBAN RADICAL GRAFFITI	noir	53/55 cm
498937	URBAN RADICAL TAG	kaki	53/55 cm
498936	URBAN RADICAL TRIANGLES	blanc	53/55 cm

CASQUE URBAN RADICAL :

- ✓ Technologie Out-Mold
- ✓ 11 canaux d'aérations
- ✓ Réglage occipital micrométrique
- ✓ Fermeture boucle à clips
- ✓ Ajustement vertical
- ✓ Sangle ajustable
- ✓ Mousse amovible
- ✓ Homologué CE EN 1078
- ✓ Poids : 235 g (53/55 cm)



Polisport

CASQUES MAT + PORTE BIDON + BIDON

498939	GLITTER HEARTS	rose	52/56 cm
498942	LOLIPOPS		48/52 cm
498944	HELLO GIRAFE		48/52 cm

CASQUE / GLITTER HEARTS :

- ✓ Technologie In-Mold
- ✓ 10 canaux d'aérations
- ✓ Filet anti-insectes
- ✓ Réglage occipital micrométrique
- ✓ Ajustement vertical
- ✓ Fermeture boucle à clips
- ✓ Sangle ajustable
- ✓ Mousse amovible
- ✓ Homologué CE EN 1078
- ✓ Poids : 215 g (52/56 cm)
- ✓ Avec bidon et porte-bidon

CASQUE LOLIPOPS/HELLO GIRAFE:

- ✓ Technologie In-Mold
- ✓ 10 canaux d'aérations
- ✓ Filet anti-insectes
- ✓ Réglage occipital micrométrique
- ✓ Ajustement vertical
- ✓ Fermeture boucle à clips
- ✓ Sangle ajustable
- ✓ Mousse amovible
- ✓ Homologué CE EN 1078
- ✓ Poids : 200 g (48/52 cm)
- ✓ Avec bidon et porte-bidon



PNEUMATIQUES

ROUES

TRANSMISSION

FREINAGE

PÉRIPHÉRIQUES

ATELIER

ACCESSOIRES

ÉLECTRONIQUE

ÉQUIPEMENTS DU CYCLISTE



Casques enfants / baby



CASQUES ENFANTS

497153	JEANS	bleu/blanc	52/56 cm
497150	PRINCESS	rose/blanc	46/53 cm
497147	RAINBOW	bleu/vert/rouge	44/48 cm
497148	BIRDY ROSE	rose/blanc	44/48 cm

CASQUE JEANS :

- ✓ Technologie Out-Mold
- ✓ 9 canaux d'aérations
- ✓ Filet anti-insectes
- ✓ Réglage occipital micrométrique
- ✓ Ajustement vertical
- ✓ Fermeture boucle à clips
- ✓ Sangle ajustable
- ✓ Mousse amovible
- ✓ Homologué CE EN 1078
- ✓ Poids : 235 g (52/56 cm)

CASQUE POPSTAR/PRINCESS/RAINBOW :

- ✓ Technologie Out-Mold
- ✓ 10 canaux d'aérations
- ✓ Filet anti-insectes
- ✓ Réglage occipital micrométrique
- ✓ Ajustement vertical
- ✓ Fermeture boucle à clips
- ✓ Sangle ajustable
- ✓ Mousse amovible
- ✓ Homologué CE EN 1078
- ✓ Poids : 230 g (46/53 cm)



CASQUE BIRDY :

- ✓ Technologie Out-Mold
- ✓ 6 canaux d'aérations
- ✓ Filet anti-insectes
- ✓ Réglage occipital micrométrique
- ✓ Ajustement vertical
- ✓ Fermeture boucle à clips
- ✓ Sangle ajustable
- ✓ Mousse amovible
- ✓ Homologué CE EN 1078
- ✓ Poids : 190 g (44/48 cm)





Casques enfants / baby



ENFANTS

490009	KITH	blanc/rose/bleu	52/56 cm
490011	STEREO	blanc	52/56 cm

BABY

490016	DRIVER	bleu	46/53 cm
490017	TAILOR	turquoise	46/53 cm
490015	LADY BIRD	blanc/rose	46/53 cm
490019	RACE	rouge/noir	46/53 cm



CASQUE ROBOT/KITH/STEREO :

- ✓ Technologie Out-Mold
- ✓ 10 canaux d'aérations
- ✓ Filets anti-insectes
- ✓ Visière intégrée
- ✓ Réglage occipital micrométrique
- ✓ Ajustement vertical
- ✓ Fermeture boucle à clips
- ✓ Sangle ajustable
- ✓ Homologué CE EN 1078
- ✓ Poids : 235 g (52/56 cm)

CASQUE DRIVER :

- ✓ Technologie Out-Mold
- ✓ 9 canaux d'aérations
- ✓ Filets anti-insectes
- ✓ Visière intégrée
- ✓ Réglage occipital micrométrique
- ✓ Ajustement vertical
- ✓ Fermeture boucle à clips
- ✓ Sangle ajustable
- ✓ Homologué CE EN 1078
- ✓ Poids : 235 g (46/53 cm)



CASQUE TAILOR :

- ✓ Technologie Out-Mold
- ✓ 9 canaux d'aérations
- ✓ Filets anti-insectes
- ✓ Visière intégrée
- ✓ Réglage occipital micrométrique
- ✓ Ajustement vertical
- ✓ Fermeture boucle à clips
- ✓ Sangle ajustable
- ✓ Homologué CE EN 1078
- ✓ Poids : 235 g (46/53 cm)

CASQUE LADY BIRD :

- ✓ Technologie Out-Mold
- ✓ 9 canaux d'aérations
- ✓ Filets anti-insectes
- ✓ Visière intégrée
- ✓ Réglage occipital micrométrique
- ✓ Ajustement vertical
- ✓ Fermeture boucle à clips
- ✓ Sangle ajustable
- ✓ Homologué CE EN 1078
- ✓ Poids : 235 g (46/53 cm)



CASQUE RACE :

- ✓ Technologie Out-Mold
- ✓ 10 canaux d'aérations
- ✓ Filets anti-insectes
- ✓ Visière intégrée
- ✓ Réglage occipital micrométrique
- ✓ Ajustement vertical
- ✓ Fermeture boucle à clips
- ✓ Sangle ajustable
- ✓ Homologué CE EN 1078
- ✓ Poids : 235 g (46/53 cm)



Autocollants / stickers



rainette

REFLECHISSANTS PLANCHE NOUVEAUTÉ

514482	super héros	13x15.5cm
514483	pep's	13x15.5cm
514484	colors	13x15.5cm
514485	absract	13x15.5cm
514486	be green	13x15.5cm
514489	space	13x15.5cm
514492	safety friends	13x 15.5cm
514493	méduse	13x15.5cm
514494	kiss	13x15.5cm
514495	fleur	13x15.5cm
514496	boo	13x15.5cm
514498	black dino	13x15.5cm
514499	rainbow	10x10cm
514504	poulpe	10x10cm
514505	red monster	10x10cm
514506	3 little monster	10x10cm
514507	super miaou	10x10cm



514482



514483

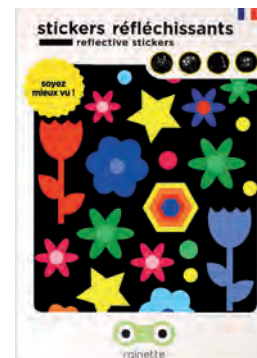

514484



514485



514486



514489



514492



514493



514494



514495



514496



514498

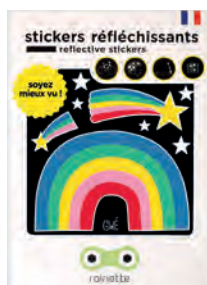

514499



514504



514505



514506



514507

- ✓ Résiste à l'eau et aux UV
- ✓ Encres conformes aux normes Reach

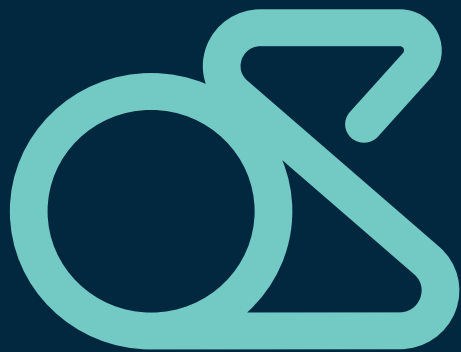

Optimiz
MOOD TO MOVE.®

Chaussures route

FUR

ELITE F-XX - NOIR (paire)

499862	Taille 41
499863	Taille 42
499864	Taille 43
499865	Taille 44
499866	Taille 45
499867	Taille 46

- ✓ Système de serrage double avec les deux molettes micrométriques ATOP
- ✓ Dessus : cuir microfibre souple avec aérations
- ✓ Semelle intérieure en mousse EVA respirante amovible
- ✓ Semelle extérieure : R500 carbone Elite
- ✓ Tampons de marche antidérapants
- ✓ Compatible Look, Shimano SPD-SL, Time
- ✓ Indicateur de position de la cale
- ✓ Poids +/- : 490 g la paire (taille 42)



R500 Semelle route 100% Carbone

R500 road outsole 100% carbon

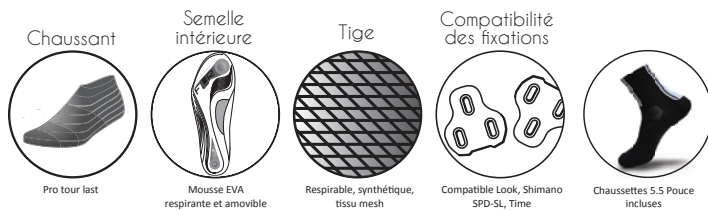



Chaussures route

FOR

PRO F-22 - NOIR

499878	Taille 40
499879	Taille 41
499880	Taille 42
499881	Taille 43
499882	Taille 44
499883	Taille 45
499884	Taille 46

Chaussures PRO F22 :

Bénéficiant de la même conception que la F-XX, la F-22 est un modèle compétitif tout en étant abordable. La semelle R350 100% carbone apporte légèreté et rigidité pour un pédalage efficace et puissant. La tige monopiece sans couture donne un confort premium et le maintien est assuré efficacement par une molette micrométrique Atop.





- ✓ Système de serrage simple molette micrométrique
- ✓ Dessus : cuir microfibre souple avec aérations
- ✓ Semelle intérieure en mousse EVA respirante amovible
- ✓ Semelle extérieure : R350 insert carbone PRO
- ✓ Tampons de marche antidérapants
- ✓ Indicateur de position de la cale (Look Memory Eyelet®)
- ✓ Compatible Look, Shimano SPD-SL, Time
- ✓ Poids +/- : 570 g la paire (taille 42)



R350 Semelle route insert Carbone

R350 road outsole carbon insert

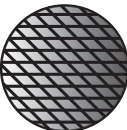

 Chaussant Performance last	 Semelle intérieure Mousse EVA respirante et amovible	 Tige Respirable, synthétique, tissu mesh	 Compatibilité des fixations Compatible Look, Shimano SPD-SL, Time	 Chaussettes 5.5 Pouce incluses
---------------------------------------------------------------------------------------------------------------------	------------------------------------------------------------------------------------------------------------------------------------------------	------------------------------------------------------------------------------------------------------------------------------------	-------------------------------------------------------------------------------------------------------------------------------------------------------------	-----------------------------------------------------------------------------------------------------------------------

Chaussures route

FUR NOUVEAUTÉ

PRO F-11 - BLEU NAVY (paire)

509672	Taille 38
509673	Taille 39
509674	Taille 40
509675	Taille 41
509676	Taille 42
509677	Taille 43
509678	Taille 44
509679	Taille 45
509680	Taille 46

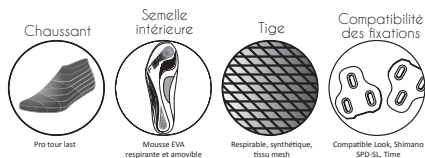

FUR NOUVEAUTÉ

PRO F-11 - KAKI (paire)

517185	Taille 38
517186	Taille 39
517187	Taille 40
517188	Taille 41
517189	Taille 42
517190	Taille 43
517191	Taille 44
517192	Taille 45
517193	Taille 46

Chaussures PRO F11 :

Elégante, aérodynamique et confortable, la chaussure Pro F-11 apporte un parfait mélange de performance et de rigidité. Une tige monopiece en microfibre vous donne un chaussant exceptionnel.

- ✓ Système de serrage simple molette micrométrique ATOP + 1 velcros®
- ✓ Dessus : cuir microfibre souple avec aérations
- ✓ Semelle intérieure en mousse EVA respirante amovible
- ✓ Semelle extérieure : R250
- ✓ Tampons de marche antidérapants
- ✓ Indicateur de position de la cale (Look Memory Eyelet®)
- ✓ Compatible Look, Shimano SPD-SL, Time
- ✓ Poids +/- : 600 g la paire (taille 42)

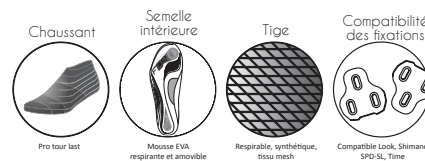

R250 Semelle route
R250 road outsole

FUR

PRO F-11 - NOIR (paire)

502188	Taille 39
502189	Taille 40
502190	Taille 41
502191	Taille 42
502192	Taille 43
502194	Taille 44
502195	Taille 45
502196	Taille 46
502197	Taille 47

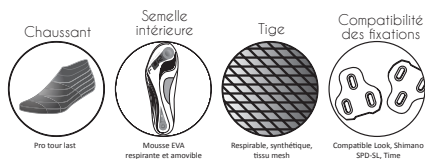

R250 Semelle route
R250 road outsole



Chaussures route

FOR NOUVEAUTÉ

PRO F-11 KNIT - NOIR (paire)

509652 Taille 38

509653 Taille 39

509654 Taille 40

509655 Taille 41

509656 Taille 42

509657 Taille 43

509658 Taille 44

509659 Taille 45

509660 Taille 46



Chaussures PRO F11 KNIT :

La triple couche de fil de nylon extra fort est respirante et élégante, c'est le parfait mélange entre performance, rigidité et soutien. La semelle extérieure en nylon R250 augmente les performances et le transfert de la puissance de la pédale sans compromis sur le poids ou le confort.

- ✓ Système de serrage simple molette micrométrique ATOP
- ✓ Dessus : nylon triple couche Knit
- ✓ Semelle intérieure en mousse EVA respirante et amovible
- ✓ Semelle extérieure : R250
- ✓ Tampons de marche antidérapants
- ✓ Indicateur de position de la cale (Look Memory Eyelet®)
- ✓ Compatible Look, Shimano SPD-SL, Time
- ✓ Poids +/- : 600 g la paire (taille 42)

FOR NOUVEAUTÉ

PRO F-11 KNIT - BLANC (paire)

509661 Taille 38

509663 Taille 39

509664 Taille 40

509665 Taille 41

509666 Taille 42

509667 Taille 43

509668 Taille 44

509669 Taille 45

509671 Taille 46



Chaussures route

FOR

PRO F-15 - BLANC (paire)

499910 Taille 40

499911 Taille 41

499912 Taille 42

499913 Taille 43

499914 Taille 44

499915 Taille 45

499916 Taille 46

499917 Taille 47

Chaussures PRO F15 :

La F-15 est légère, rigide et confortable. Le maintien est assuré par 2 bandes velcros® et un serrage micrométrique permettant un serrage efficace et facile à ajuster.

Une semelle R250 légère et rigide. Une tige conçue en 2 pièces, complète ce modèle idéal pour les cyclistes passionnés qui recherchent une chaussure technique et confortable.

- ✓ Système de serrage boucle micrométrique + 2 velcros®
- ✓ Dessus : cuir microfibre souple avec aérations
- ✓ Semelle intérieure en mousse EVA respirante et amovible
- ✓ Semelle extérieure : R250
- ✓ Tampons de marche antidérapants
- ✓ Indicateur de position de la cale (Look Memory Eyelet®)
- ✓ Compatible Look, Shimano SPD-SL, Time
- ✓ Poids +/- : 600 g la paire (taille 42)





Chaussures route

FUR

PRO F-35 - NOIR (paire)

499918	Taille 36
499919	Taille 37
499920	Taille 38
499921	Taille 39
499922	Taille 40
499923	Taille 41
499924	Taille 42
499925	Taille 43
499926	Taille 44
499927	Taille 45
499928	Taille 46
499929	Taille 47



Chaussures PRO F35 :

Un modèle d'entrée de gamme avec une haute qualité de construction. La F-35 bénéficie d'une tige en stretch confortable et résistante. La rigidité est assurée par la semelle R250 et le maintien est efficace avec 3 larges bandes Velcro®.

- ✓ Système de serrage 3 velcros®
- ✓ Dessus : cuir microfibre souple avec aérations
- ✓ Semelle intérieure en mousse EVA respirante et amovible
- ✓ Semelle extérieure : R250
- ✓ Tampons de marche antidérapants
- ✓ Indicateur de position de la cale (Look Memory Eyelet®)
- ✓ Compatible Look, Shimano SPD SL, Time
- ✓ Poids +/- : 600 g la paire (taille 42)

**FUR**

PRO F-35 - BLANC (paire)

499930	Taille 36
499931	Taille 37
499932	Taille 38
499933	Taille 39
499934	Taille 40
499935	Taille 41
499936	Taille 42
499937	Taille 43
499938	Taille 44
499939	Taille 45
499940	Taille 46
499941	Taille 47



PNEUMATIQUES

ROUES

TRANSMISSION

FREINAGE

PÉRIPHÉRIQUES

ATELIER

ACCESSOIRES

ÉLECTRONIQUE

ÉQUIPEMENTS
DU CYCLISTE

Chaussures route

FOR NOUVEAUTÉ

PRO F-35 KNIT - NOIR (paire)

509681	Taille 38
509682	Taille 39
509683	Taille 40
509684	Taille 41
509685	Taille 42
509686	Taille 43
509687	Taille 44
509688	Taille 45
509689	Taille 46



Chaussures PRO F35 KNIT :

La F-35 Knit a été conçue avec une tige sans couture et une protection TPU pour garder vos pieds en sécurité et à l'aise dans la chaussure. Le talon est renforcé en cuir et des aérations ont été conçues dans la maille. La triple couche de nylon permet d'empêcher à votre pied de bouger et le haut de s'étirer pour un ajustement sûr.

- ✓ Système de serrage 3 velcros®
- ✓ Dessus : nylon triple couche Knit
- ✓ Semelle intérieure en mousse EVA respirante et amovible
- ✓ Semelle extérieure : R250
- ✓ Tampons de marche antidérapants
- ✓ Indicateur de position de la cale (Look Memory Eyelet®)
- ✓ Compatible Look, Shimano SPD-SL, Time
- ✓ Poids +/- : 600 g la paire (taille 42)

FOR NOUVEAUTÉ

PRO F-35 KNIT - BLANC (paire)

509690	Taille 38
509691	Taille 39
509692	Taille 40
509693	Taille 41
509694	Taille 42
509695	Taille 43
509696	Taille 44
509697	Taille 45
509698	Taille 46





Chaussures route



Résistance à la pluie

Résistance au froid

FOR

HIVER DEFENDER - NOIR (paire)

502552 Taille 38

502553 Taille 39

502554 Taille 40

502555 Taille 41

502556 Taille 42

502557 Taille 43

502558 Taille 44

502559 Taille 45

502560 Taille 46

502561 Taille 47

Chaussures hiver DEFENDER :

La chaussure Defender est conçue pour vous protéger du froid, du vent et de l'humidité de l'hiver.

Elle possède une tige en Cordura® et une membrane en DryS-tex pour l'isolation et sa robustesse.

- ✓ Système de SERRAGE lacet rapide + velcro®
- ✓ Dessus : néoprène et tissu Cordura®
- ✓ Semelle intérieure en polaire
- ✓ Semelle extérieure : M250
- ✓ Tampons de marche antidérapants
- ✓ Compatible SPD/ Time/ Look
- ✓ Livrée avec 4 crampons en résine
- ✓ Poids +/- : 920 g la paire (taille 42)



Chaussant

Performance last



Compatibilité des fixations

Compatible SPD



Doublure en polaire

Protection caoutchouc

Isolant 400 g Eco Star

Membrane DryS-Tex imperméable

Tissu Cordura®

Chaussures route / triathlon

FOR NOUVEAUTÉ

PRO F-121 - NOIR (paire)

509699	Taille 40
509700	Taille 41
509701	Taille 42
509702	Taille 43
509703	Taille 44
509704	Taille 45
509705	Taille 46

Chaussures PRO F121 :

La synthèse ultime de l'esthétique, de la fiabilité et de la performance fait de la F-121 la chaussure de choix pour le triathlète qui exige l'excellence. Conçue pour être portée pieds nus, le mélange de mailles légères, la languette assurant une large ouverture et la boucle de tirage au talon vous permettent de passer sans effort d'un sport à l'autre. La tige synthétique légère s'adapte parfaitement à votre pied.



- ✓ Système de serrage 2 velcros®
- ✓ Dessus : cuir microfibre souple avec aérations
- ✓ Languette d'ouverture Tri spécifique
- ✓ Semelle intérieure en mousse EVA résistante amovible
- ✓ Semelle extérieure : R250
- ✓ Compatible Look, Shimano SPD-SL, Time
- ✓ Tampons de marche antidérapants
- ✓ Indicateur de position de la cale (Look Memory Eyelet®)
- ✓ Poids +/- : 720 g la paire (taille 42)



FOR

HIGH PERFORMANCE CYCLING SHOES

DEFENDER

ROUTE ou VTT

La Defender est construite pour vous protéger du froid, du vent et de l'humidité de l'Hiver.

Pour cela cette chaussure est conçue avec une tige en Cordura et une membrane en DryS-tex pour l'isolation et sa robustesse.



Pointure : 38 à 47
Réf : 500015 à 500024

VTT - HIVER

Pointure : 38 à 47
Réf : 502552 à 502561

ROUTE - HIVER



Chaussures VTT

FOR

ELITE F-95X - NOIR (paire)

499948 Taille 40

499949 Taille 41

499950 Taille 42

499951 Taille 43

499952 Taille 44

499953 Taille 45

499954 Taille 46

499955 Taille 47



M550 Semelle VTT 100% carbone
M550 MTB oustole 100% carbon

Chaussures ELITE F95 :

La chaussure F-95X apporte des performances de haut niveau tout en apportant du confort et de la résistance.

Elle est équipée d'une semelle carbone M550 qui apporte un maximum de puissance. Grâce à sa conception anatomique, la circulation sanguine et l'efficacité de pédalage y sont optimisées.

- ✓ Système de serrage double avec les deux molettes micrométriques ATOP
- ✓ Dessus : cuir microfibre souple avec aérations
- ✓ Semelle intérieure en mousse EVA résistante amovible
- ✓ Semelle extérieure : M550 carbone Elite
- ✓ Tampons de marche amovibles
- ✓ Compatible SPD / TIME / LOOK
- ✓ Indicateur de position de la cale
- ✓ Livrée avec 4 crampons alu
- ✓ Poids +/- : 690 g la paire (taille 42)

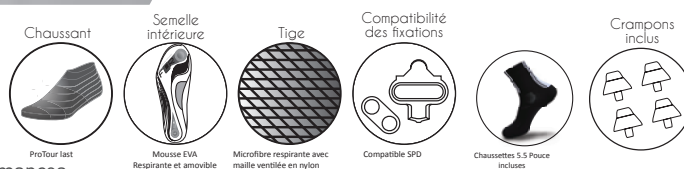

FOR

ELITE F-75 - NOIR (paire)

499956 Taille 40

499957 Taille 41

499958 Taille 42

499959 Taille 43

499960 Taille 44

499961 Taille 45

499962 Taille 46

499963 Taille 47



M350 Semelle VTT insert carbone
M350 MTB oustole carbon insert

Chaussures ELITE F75 :

La chaussure F-75 combine hautes technologies, transfert de puissance et confort, les principaux atouts pour une excellente chaussure de VTT. Construite avec une semelle M350 en carbone, la F-75 délivre un pédalage efficace et puissant.

- ✓ Système de serrage simple molette micrométrique ATOP
- ✓ Dessus : cuir microfibre souple avec aérations
- ✓ Semelle intérieure en mousse EVA résistante amovible
- ✓ Semelle extérieure : M350 avec insert en carbone PRO
- ✓ Tampons de marche antidérapants
- ✓ Compatible SPD / TIME / LOOK
- ✓ Indicateur de position de la cale
- ✓ Livrée avec 4 crampons en résine
- ✓ Poids +/- : 720 g la paire (taille 42)

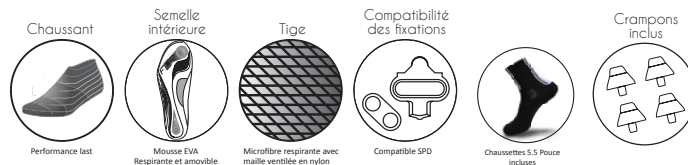



Chaussures VTT

FOR

ELITE F-70 - NOIR (paire)

502199	Taille 39
502200	Taille 40
502201	Taille 41
502202	Taille 42
502203	Taille 43
502204	Taille 44
502205	Taille 45
502206	Taille 46
502207	Taille 47

FOR**NOUVEAUTÉ**

ELITE F-70 - KAKI (paire)

517194	Taille 39
517195	Taille 40
517196	Taille 41
517197	Taille 42
517198	Taille 43
517199	Taille 44
517200	Taille 45
517201	Taille 46
517202	Taille 47

FOR**NOUVEAUTÉ**

ELITE F-70 KNIT - NOIR (paire)

509706	Taille 39
509707	Taille 40
509708	Taille 41
509709	Taille 42
509710	Taille 43
509711	Taille 44
509712	Taille 45
509713	Taille 46

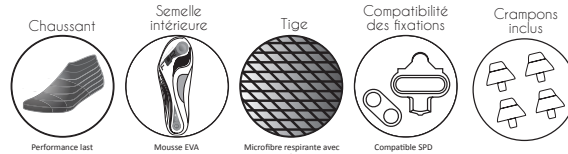

M250 Semelle VTT
M250 MTB oustole

Chaussures ELITE F70 :

Solide et rigide, la chaussure Elite F-70 est taillée pour les chemins.

Sa tige monopiece est fabriquée en microfibre premium pour apporter confort et maintien.

Disposant d'une semelle M250, la chaussure délivre un excellent transfert de puissance. Des crampons à double densité et des pointes amovibles apportent de l'adhérence dans toutes conditions.

- ✓ Système de serrage simple molette micrométrique ATOP + 1 velcro®
- ✓ Dessus : cuir microfibre souple avec aérations
- ✓ Semelle intérieure en mousse EVA respirante et amovible
- ✓ Semelle extérieure : M250
- ✓ Tampons de marche antidérapants
- ✓ Compatible SPD / TIME / LOOK
- ✓ Livrée avec 4 crampons en résine
- ✓ Poids +/- : 740 g la paire (taille 42)



Chaussures ELITE F-70 KNIT :

Cette chaussure conçue avec une triple couche de fil de nylon solide de XD-Knit est idéale pour les sentiers en raison de ses capacités de séchage rapide. La doublure du talon en cuir permet de garder votre pied en sécurité. Composé de cosses à double densité et de pointes d'orteils amovibles, elle assure traction et adhérence sur tout type de terrain.

- ✓ Système de serrage simple molette micrométrique ATOP
- ✓ Dessus : nylon triple couche Knit
- ✓ Semelle intérieure en mousse EVA respirante et amovible
- ✓ Semelle extérieure : M250
- ✓ Tampons de marche antidérapants
- ✓ Compatible SPD/TIME/LOOK
- ✓ Livrée avec 4 crampons en résine
- ✓ Poids +/- : 740 g la paire (taille 42)



Chaussures VTT

FOR

ELITE F-65 - NOIR (paire)

499964	Taille 37
499965	Taille 38
499966	Taille 39
499967	Taille 40
499968	Taille 41
499969	Taille 42
499970	Taille 43
499971	Taille 44
499972	Taille 45
499973	Taille 46
499974	Taille 47

Chaussures ELITE F65 :

La chaussure F-65 possède une tige synthétique résistante, respirante et confortable, et un avant-pied renforcé pour vous protéger des pierres.

La semelle M250 donne un excellent transfert d'énergie tandis que les crampons multi-densités vous permettent d'affronter tous les terrains.

- ✓ Système de serrage boucle micrométrique + 2 velcros®
- ✓ Dessus : cuir microfibre souple avec aérations
- ✓ Semelle intérieure en mousse EVA respirante et amovible
- ✓ Semelle extérieure : M250
- ✓ Tampons de marche antidérapants
- ✓ Compatible SPD / TIME / LOOK
- ✓ Livrée avec 4 crampons en résine
- ✓ Poids +/- : 780 g la paire (taille 42)



FOR

ELITE F-65 - NOIR/JAUNE (paire)

499976	Taille 38
499977	Taille 39
499978	Taille 40
499979	Taille 41
499980	Taille 42
499981	Taille 43
499982	Taille 44
499983	Taille 45
499984	Taille 46
499985	Taille 47



M250 Semelle VTT
M250 MTB outsole

Chaussant



Performance last ou women's last (noir/rose)

Semelle intérieure



Mousse EVA Respirante et amovible

Tige

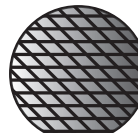

Microfibre respirante avec maille ventilée en nylon

Compatibilité des fixations



Compatible SPD

Crampons inclus

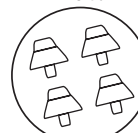



Chaussures VTT

FOR

ELITE F-55 - NOIR (paire)

499992	Taille 37
499993	Taille 38
499994	Taille 39
499995	Taille 40
499996	Taille 41
499997	Taille 42
499998	Taille 43
499999	Taille 44
500000	Taille 45
500001	Taille 46
500002	Taille 47





Chaussures ELITE F55 :

Style classique, de hautes performances et abordable, la chaussure F-55 est un excellent rapport qualité/prix. Possédant une tige synthétique avec 6 aérations, elle vous apporte à la fois du confort et de la ventilation. Equipée d'une semelle M250, ce modèle procure un excellent transfert d'énergie et absorbe les vibrations du terrain.

- ✓ Système de serrage 3 velcros®
- ✓ Dessus : cuir microfibre souple avec aérations
- ✓ Semelle intérieure en mousse EVA respirante et amovible
- ✓ Semelle extérieure : M250
- ✓ Tampons de marche antidérapants
- ✓ Compatible SPD / TIME / LOOK
- ✓ Livrée avec 4 crampons en résine
- ✓ Poids +/- : 740 g la paire (taille 42)

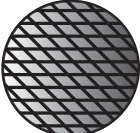

M250 Semelle VTT
M250 MTB outsole

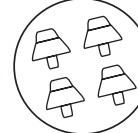
 Chaussant Performance last	 Semelle intérieure Mousse EVA Respirante et amovible	 Tige Microfibre respirante avec maille ventilée en nylon	 Compatibilité des fixations Compatible SPD	 Crampons inclus
----------------------------------------------------------------------------------------------------------------------	------------------------------------------------------------------------------------------------------------------------------------------------	-----------------------------------------------------------------------------------------------------------------------------------------------------	----------------------------------------------------------------------------------------------------------------------------------------	----------------------------------------------------------------------------------------------------------

FOR

NOUVEAUTÉ

ELITE F-55 KNIT - NOIR (paire)

509714	Taille 38
509715	Taille 39
509716	Taille 40
509717	Taille 41
509718	Taille 42
509719	Taille 43
509720	Taille 44
509721	Taille 45
509722	Taille 46
509723	Taille 47

Chaussures ELITE F-55 KNIT :

Cette chaussure haute performance est plus élancée, plus respirante et plus légère que jamais. Construite avec une triple couche de nylon extra-résistant de haute qualité du fil de XD-Knit pour garder vos pieds en sécurité. Super respirante avec une tige sans couture en TPU et un embout renforcé. La chaussure est dotée de trois bandes Velcro® pour assurer un ajustement sûr et facilement réajustable pendant la conduite. La doublure du talon en cuir permet de garder votre talon en toute sécurité.

- ✓ Système de serrage 3 velcros®
- ✓ Dessus : nylon triple couche Knit
- ✓ Semelle intérieure en mousse EVA respirante et amovible
- ✓ Semelle extérieure : M250
- ✓ Tampons de marche antidérapants
- ✓ Compatible SPD/TIME/LOOK
- ✓ Livrée avec 4 crampons en résine
- ✓ Poids +/- : 740 g la paire (taille 42)



Chaussures VTT

Chaussures VTT

FOR

HIVER DEFENDER - NOIR (paire)

500015	Taille 38
500016	Taille 39
500017	Taille 40
500018	Taille 41
500019	Taille 42
500020	Taille 43
500021	Taille 44
500022	Taille 45
500023	Taille 46
500024	Taille 47



Résistance à la pluie

Résistance au froid

Chaussures hiver DEFENDER :

La chaussure Defender est conçue pour vous protéger du froid, du vent et de l'humidité de l'hiver.

Avec une tige en Cordura® et une membrane en DryS-tex, ce modèle est isolant et robuste.

- ✓ Système de serrage lacet rapide + velcro®
- ✓ Dessus : néoprène et tissu Cordura®
- ✓ Semelle intérieure en polaire
- ✓ Semelle extérieure : M250
- ✓ Tampons de marche antidérapants
- ✓ Compatible SPD / TIME / LOOK
- ✓ Livrée avec 4 crampons en résine
- ✓ Poids +/- : 920 g la paire (taille 42)

Chaussant



Performance last

Compatibilité des fixations



Compatible SPD

Doublure en polaire
Protection caoutchouc
Isolant 400 g Eco Star
Membrane DryS-Tex imperméable
Tissu Cordura®



M250 Semelle VTT
M250 MTB outsole



SANGLES DE BOUCLE

Noir
réf : 504280
x2



Blanc
réf : 504279
x2



BOUCLES

Noir
réf : 504278
x2



Blanc
réf : 504277
x2



MOLETTES ET CABLES

Noir

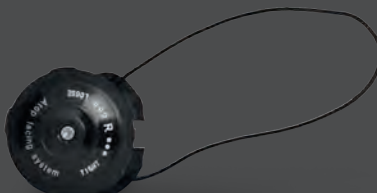

réf : 504283 x 1

Câble 55 cm / Lace 55 cm
(Elite F-XX Haut-Top réel)

réf : 504284 x 1

Câble 40 cm / Lace 40 cm
(Elite F-XX Milieu-Middle réel / Pro F-22
Pro F-11 / Elite F-70 / Elite F-75)

Blanc



réf : 504281 x 1

Câble 55 cm / Lace 55 cm
(Elite F-XX Haut-Top réel)

réf : 504282 x 1

Câble 40 cm / Lace 40 cm
(Elite F-XX Milieu-Middle réel / Pro F-22
Pro F-11 / Elite F-70 / Elite F-75)



Chaussures polyvalentes / Touring

FLR

TOURING BUSHMASTER - NOIR/ARGENT (paire)

500025	Taille 39
500026	Taille 40
500027	Taille 41
500028	Taille 42
500029	Taille 43
500030	Taille 44
500031	Taille 45
500032	Taille 46
500033	Taille 47

Chaussures BUSHMASTER :

Dotée de la semelle d'usure Vibram® MTbike, la chaussure BUSHMASTER est spécialement conçue pour la randonnée et le vélo. Sa semelle en caoutchouc garantit une protection maximale contre le glissement, la traction et l'adhérence.

Equipée de crampons latéraux renforcés, ils favorisent la stabilité sur les terrains rocheux. La douceur naturelle du caoutchouc favorise le confort et l'absorption des chocs.

Sa tige est en cuir synthétique résistante à l'eau.

Elle offre du soutien et de la légèreté, avec un bout renforcé en cuir. Les larges zones en nylon® créent une ventilation supplémentaire. Et pour plus de sécurité, les chaussures comportent un élément réfléchissant à l'arrière.

- ✓ Système de serrage 3 velcros®
- ✓ Dessus : cuir microfibre souple avec aérations
- ✓ Semelle en mousse EVA respirante et amovible
- ✓ Semelle extérieure : Vibram®
- ✓ Tampon de marche antidérapant
- ✓ Compatible SPD / TIME / LOOK
- ✓ Poids +/- : 940 g la paire (taille 42)



Semelle VIBRAM®

Lignes de flexion pour faciliter la marche



Protection fixation SPD amovible



Chaussant

Touring last



Semelle intérieure

Mousse EVA, respirante et amovible

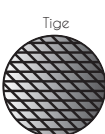

Tige

Microfibre respirante avec maille ventilée en nylon



Compatibilité des fixations

Compatible SPD

Chaussures Rexton :

La chaussure REXSTON est polyvalente et conçue pour tous les terrains.

Elle offre des performances exceptionnelles sur routes comme sur chemins, avec un rapport qualité/prix IMBATTABLE.

Dotée d'une tige synthétique de haute qualité, elle procure de la respirabilité et de la ventilation. La protection orteil est renforcée. Une fermeture classique à lacets et une seule bande velcro® garantissent un ajustement sûr et confortable.

La nouvelle semelle externe AT200 a été conçue spécialement pour la chaussure REXSTON afin d'offrir des performances de pédalage exceptionnelles et un confort accru hors selle. Le caoutchouc STKgrip™ donne de l'adhérence au pédalage, une traction et une stabilité excellentes sur terrains rocheux ou humides.

- ✓ Système de serrage lacets + 1 velcro®
- ✓ Dessus : cuir microfibre souple avec aérations
- ✓ Semelle en mousse EVA respirante et amovible
- ✓ Semelle extérieure : AT200
- ✓ Tampon de marche antidérapant
- ✓ Compatible SPD / TIME / LOOK
- ✓ Poids +/- : 1 165 g la paire (taille 42)



Semelle AT 200
Outsole AT 200



Chaussant

Touring last



Semelle intérieure

Semelle de performance respirante et amovible



Compatibilité des fixations

Compatible SPD



Maillot



MC - NOIR/JAUNE FLUO

503123 taille S

503124 taille M

503125 taille L

503126 taille XL

- ✓ 2 bandes réfléchissantes arrière
- ✓ 3 poches ouvertes + une poche zippée
- ✓ Bande intérieure en Silicone
- ✓ 100 % Elastane





Casquettes

Sélection
CGN

VINTAGE - TAILLE UNIQUE

500075	T MOBIL
497335	ONCE 1994
497337	SAECO CANNONDALE
500078	ALFA LUM
500077	LEGNANO
497334	REYNOLDS
500079	7 ELEVEN
497336	MAPPEI
500076	CLEMENT
497331	EDDY MERCKX
497332	MOLTENI
489793	BIANCHI
489794	BIC
489791	BROOKLYN
489796	MERCATONE
489795	PEUGEOT CYCLE
489750	RENAULT



500075



497335



497337



500078



500077



497334



500079



497336



500076



497332



489793



489794



497331



489791



489796



489795



489750

Sélection
CGN

PRO - TAILLE UNIQUE

489748	QUICKSTEP/OMEGA
489747	BMC
513644	AUSTRALIA NOUVEAUTÉ



PNEUMATIQUES

ROUES

TRANSMISSION

FREINAGE

PÉRIPHÉRIQUES

ATELIER

ACCESSOIRES

ÉLECTRONIQUE

ÉQUIPEMENTS DU CYCLISTE

Gants été longs



URBAN G700 (paire)

noir/jaune fluo

501062 taille S

501063 taille M

501064 taille L

501065 taille XL

URBAN G700 :

- ✓ Élasthanne aéré
- ✓ Pouce éponge
- ✓ Rembourrage mousse sur paume avec gel et surface antidérapante
- ✓ Aérations
- ✓ Poignet élastique



+ PRODUITS

Compatible écran tactile pouce et index



URBAN G600 (paire)

noir/gris

501055 taille M

501056 taille L

501057 taille XL

noir/vert fluo

501152 taille M

501153 taille L

501154 taille XL

URBAN G600 :

- ✓ Elasthanne
- ✓ Polyester
- ✓ Pouce éponge
- ✓ Strap de serrage
- ✓ Renfort mousse paume
- ✓ Bande réfléchissante

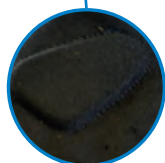

+ PRODUITS

Urbains et sportifs, idéal pour le 1^{er} rayons de soleil
Compatible écran tactile pouce et index





Gants été courts



RIDE G400 (paire)

vert/noir

501021 taille S

501022 taille M

SKIN G400 :

- ✓ Élasthanne
- ✓ Surface éponge sur le pouce
- ✓ Paume antidérapante en silicone



Paume antidérapante en silicone

Gants été enfants



RIDE G200 (paire)

bleu/noir

500203 taille 4/6 ans (M)

500204 taille 7/9 ans (L)

500205 taille 10/12 ans (XL)

RIDE G200 :

- ✓ Élasthanne/Lycra
- ✓ Pouce en éponge
- ✓ Serrage scratch
- ✓ Paume simili cuir avec insert gel



+ PRODUITS

Facile à retirer avec le système Quick Pull

Gants automne-hiver



CABRIO (paire)

noir

505402 taille XXL

505403 taille XXXL

CABRIO :

- ✓ Paume en vrai cuir de chèvre
- ✓ Dos de la main en tissu de laine imperméable
- ✓ Doublure en microfibre souple
- ✓ Inserts souples et anti-abrasion sur la paume
- ✓ Sur-gant avec moufle coupe-vent et imperméable, amovible depuis les poignets
- ✓ Insert réfléchissant sur la moufle
- ✓ Poignet avec réglage élastique
- ✓ Inserts tactiles sur index et pouce



Compatible écran tactile



CABRIO FEMME (paire)

noir

505397 taille XL

CABRIO :

- ✓ Paume en vrai cuir de chèvre
- ✓ Dos de la main en tissu de laine imperméable
- ✓ Doublure en microfibre souple
- ✓ Inserts souples et anti-abrasion sur la paume
- ✓ Sur-gant avec moufle coupe-vent et imperméable, amovible depuis les poignets
- ✓ Insert réfléchissant sur la moufle
- ✓ Poignet avec réglage élastique
- ✓ Inserts tactiles sur index et pouce



Compatible écran tactile



Gants automne-hiver



GORDON NANO PLUS IMPERMÉABLE (paire)

noir/jaune fluo

505404 taille XS

505406 taille S

505407 taille M

505408 taille L

505409 taille XL

505410 taille XXL

505411 taille XXXL

505412 taille XXXXL

GORDON :

- ✓ Gant imperméable également utilisable comme sur-gant
- ✓ Extérieur en polyamide
- ✓ Doublure en polyester
- ✓ Intérieur du doigt jaune fluo



Compatible écran tactile

- ✓ Coupe longue au poignet
- ✓ HYDROSCUD® : membrane interne 100% imperméable et respirante
- ✓ Poignet avec réglage élastique
- ✓ Inserts tactiles sur index et pouce
- ✓ Élément réfléchissant le long du côté externe du gant



ROADSTER (paire)

noir/jaune fluo

505460 taille XS/ S

505461 taille M/L

505462 taille XL/XXL



Compatible écran tactile

ROADSTER :

- ✓ Paume en chamois synthétique
- ✓ Dos de la main en tissu technique thermique respirant
- ✓ Inserts souples et anti-abrasion sur la paume
- ✓ Sur-gant avec moufle coupe-vent et imperméable, amovible depuis les poignets
- ✓ Impression réfléchissante sur la moufle
- ✓ Poignet avec réglage élastique
- ✓ Inserts tactiles sur index et pouce



Gants hiver



ROADSTER (paire) **NOUVEAUTÉ**

jaune fluo

514001	taille XS/S
514002	taille M/L
514003	taille XL/XXL

ROADSTER :

Gants en tissu technique, avec moufle amovible imperméable.

MATIÈRE

✓ Extérieur - 60% Polyester - 20% Polyuréthane - 20% Polyamide - Moufle imperméable - 100% Polyamide

CARACTERISTIQUES TECHNIQUES

- ✓ Paume en chambré synthétique
- ✓ Dos de la main en tissu technique thermique respirant



- ✓ Inserts souples et anti-abrasion sur la paume
- ✓ Moufle coupe-vent et étanche extractible, cachée au niveau du poignet couleur jaune fluo
- ✓ Impression réfléchissante sur la moufle
- ✓ Poignet avec réglage élastique
- ✓ Inserts tactiles sur index et pouce
- ✓ Unisex
- ✓ Poids : 80g



SPIDER (paire) **NOUVEAUTÉ**

gris

514004	taille XS/S
514005	taille M/L
514006	taille XL/XXL

SPIDER :

MATIÈRE

- ✓ Gant en maille: 100% Acrylique
- ✓ Moufle : 100% Polyamide

CARACTERISTIQUES TECHNIQUES

- ✓ Gant vélo tricoté avec moufle étanche extractible
- ✓ Impression en silicone sur la paume pour augmenter la prise
- ✓ Poignet élastique côtelé
- ✓ Moufle coupe-vent et étanche extractible, cachée au niveau du poignet
- ✓ Impression réfléchissante sur la moufle
- ✓ Inserts tactiles sur index et pouce
- ✓ Unisex



G652 (paire) **NOUVEAUTÉ**

noir

515547	taille S
515548	taille M
515549	taille L
515550	taille XL
515551	taille XXL
515552	taille XXXL

G652 :

- ✓ Gant type moufle conçus en deux parties pour pouvoir freiner d'un seul doigt
- ✓ Gant imperméable
- ✓ Renfort paume en silicone
- ✓ Extérieur en polyamide
- ✓ Doublure en microfibre souple
- ✓ Impression réfléchissante sur le gant
- ✓ Insert tactile sur l'index
- ✓ Poignet réglable avec fermeture velcro





Gants hiver



G552 (paire) **NOUVEAUTÉ**

jaune fluo/noir

515639	taille S
515640	taille M
515641	taille L
515642	taille XL
515643	taille XXL
515644	taille XXXL

G552 :

- ✓ Gant imperméable
- ✓ Paume avec renfort gel
- ✓ Renfort paume en silicone pour un meilleur grip
- ✓ Extérieur en polyamide
- ✓ Doublure en microfibre souple
- ✓ Impression réfléchissante
- ✓ Insert tactile sur l'index et pouce



G352 (paire) **NOUVEAUTÉ**

noir/gris

515532	taille XS
515533	taille S
515535	taille M
515536	taille L
515537	taille XL
515538	taille XXL
515539	taille XXXL

G352 :

- ✓ Paume en véritable cuir de chèvre
- ✓ Paume avec renfort gel
- ✓ Dessus en tissu imperméable au toucher coton
- ✓ Doublure en microfibre souple
- ✓ Sur-gant avec moufle coupe-vent et imperméable, amovible depuis les poignets
- ✓ Insert réfléchissant sur la moufle
- ✓ Poignet avec réglage élastique
- ✓ Insert tactile sur l'index et pouce





Gants automne-hiver



G252 (paire) **NOUVEAUTÉ**

noir

515522	taille S	
515523	taille M	
515524	taille L	
515525	taille XL	
515526	taille XXL	
515527	taille XXXL	
515528	taille XS	femme
515529	taille S	femme
515530	taille M	femme
515531	taille L	femme

G252 :

- ✓ Paume en véritable cuir de chèvre
- ✓ Dessus en tissu imperméable au toucher coton
- ✓ Poignet court
- ✓ Serrage poignet type Velcro®
- ✓ Insert tactile sur l'index et pouce



G152 (paire) **NOUVEAUTÉ**

noir

515515	taille XS
515516	taille S
515517	taille M
515518	taille L
515519	taille XL
515520	taille XXL
515521	taille XXXL

G152 :

- ✓ Paume synthétique
- ✓ Poignet court
- ✓ Impression réfléchissante sur le gant
- ✓ Insert tactile sur l'index et pouce





Gants automne-hiver

Gloves

Gants hiver



G052

NOUVEAUTÉ

noir

515635 taille L

515638 taille XXXL

G052 :

- ✓ Paume synthétique avec renfort gel
- ✓ Renfort paume en silicone pour un meilleur grip
- ✓ Impression réfléchissante sur le gant
- ✓ Insert tactile sur l'index et pouce



Sous-gants

Sélection
CGN

paire

noir

480926 taille S

480927 taille M

480928 taille L

- ✓ 100% Polyester



PNEUMATIQUES

ROUES

TRANSMISSION

FREINAGE

PÉRIPHÉRIQUES

ATELIER

ACCESSOIRES

ÉLECTRONIQUE

ÉQUIPEMENTS
DU CYCLISTE

Protections pluie



VESTE MILANO bleu foncé

Référence taille

505454	L
505456	XXL
505457	XXXL
505458	XXXXL

- ✓ Veste pluie
- ✓ Traitement HYDROSCUD®
- ✓ Extérieur en polyester à 3 couches, respirant, coupe-vent et imperméable à colonne d'eau élevée
- ✓ Coutures soudées (col inclus)
- ✓ Vaste système d'aération au dos
- ✓ Fermetures éclair pour aération sous les manches
- ✓ REFLECTIVE® SYSTEM sur poignets, au dos et sur les côtés

- ✓ Capuche ergonomique anti-pluie repliée dans le col
- ✓ Poche avec crochet pour porte-clés
- ✓ Réglages à la taille et aux poignets
- ✓ Grande poche interne cycling au dos, 1 poche internet et 2 poches externes imperméables
- ✓ Bretelles pour porter la veste comme un sac-à-dos

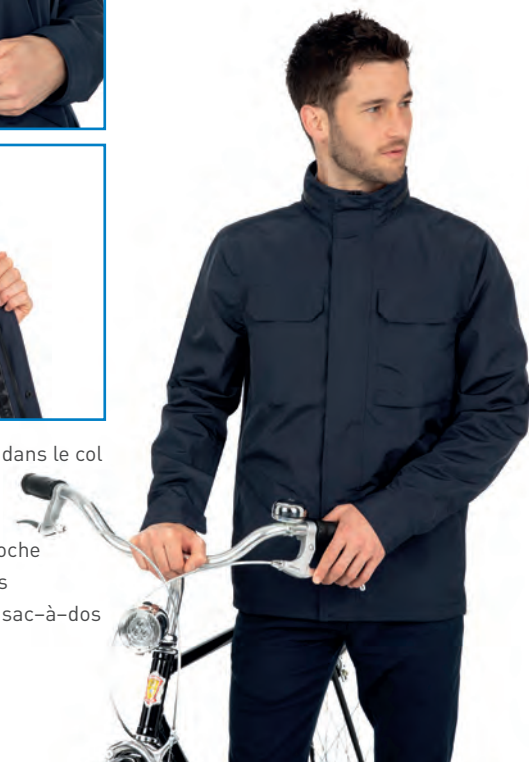

VESTE MAGIC SPRING bleu foncé

Référence taille

505442	34
505443	36
505444	38
505445	40
505446	42
505447	44

- ✓ Veste taille 3/4, transformable en cape/couvre-jambes anti-pluie pour bicyclette
- ✓ Traitement HYDROSCUD®
- ✓ Extérieur en Polyester à 3 couches, respirant, coupe-vent et imperméable aux colonnes d'eau élevées
- ✓ Coutures recouvertes d'un ruban (y compris le cou)
- ✓ Coupe féminine
- ✓ Vaste système d'aération sur le dos
- ✓ Œillets pour aération sous l'emmanchure

- ✓ REFLECTIVE® SYSTEM sur poignets et dos
- ✓ Bandes fluorescentes sur les soufflets latéraux
- ✓ Maxi soufflets latéraux invisibles, ouvrables avec fermeture éclair pour transformer l'anorak en cape/couvre-jambes
- ✓ Anneaux élastiques fixables au pouce/guidon pour tendre la cape/couvre-jambes
- ✓ Capuche ergonomique réglable sur 3 niveaux pour emploi avec ou sans casque





Protections pluie



VESTE MAGIC DAY bleu foncé

Référence	taille
505436	S
505437	M
505438	L
505439	XL
505440	XXL
505441	XXXL

- ✓ Veste taille moyenne, transformable en cape/ couvre-jambes anti-pluie pour bicyclette
- ✓ Traitement HYDROSCUD®
- ✓ Extérieur en Polyester à 3 couches, respirant, coupe-vent et imperméable aux colonnes d'eau élevées
- ✓ Coutures recouvertes d'un ruban (y compris le cou)
- ✓ Vaste système d'aération sur le dos
- ✓ Œillets pour aération sous l'emmanchure
- ✓ REFLECTIVE® SYSTEM sur poignets et dos

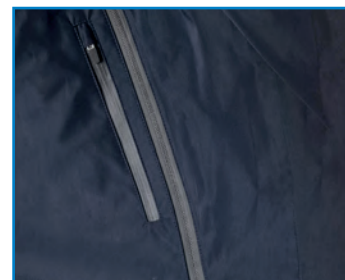

- ✓ Bandes fluorescentes sur les soufflets latéraux
- ✓ Maxi soufflets latéraux invisibles, ouvrables avec fermeture éclair pour transformer l'anorak en cape
- ✓ Anneaux élastiques fixables au pouce/guidon pour tendre la cape/couvre-jambes
- ✓ Capuche ergonomique réglable sur 3 niveaux pour emploi avec ou sans casque
- ✓ Poche cycling au dos
- ✓ Poche interne avec passant pour écouteurs



VESTE NANO RAIN ZETA jaune fluo

Référence	taille
505420	XS
505421	S
505422	M
505423	L
505424	XL
505425	XXL
505426	XXXL

- ✓ Veste anti-pluie super compactable, avec soufflet au niveau du dos pour loger un sac à dos
- ✓ Traitement HYDROSCUD®
- ✓ Extérieur en Polyamide Ripstop, respirant, coupe-vent et imperméable à une colonne d'eau importante
- ✓ Coutures soudées



- ✓ Rabat anti-eau au niveau du cou
- ✓ Soufflet au niveau du dos pour loger un sac à dos
- ✓ Soufflet réfléchissant à fermeture éclair
- ✓ Système d'aération sous les aisselles
- ✓ Présentation en sac pour un encombrement minimal, avec système d'attache par velcro au vélo/sac à dos

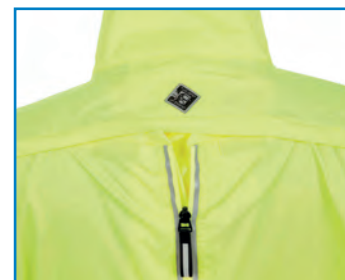

Protections pluie



VESTE NANO RAIN ALPHA gris anthracite

Référence taille

505429 XS

505430 S

505431 M

505432 L

505433 XL

505434 XXL

505435 XXXL



- ✓ Veste anti-pluie super-compactable
- ✓ Traitement HYDROSCUD®
- ✓ Extérieur en Polyamide respirant, coupe-vent et imperméable aux colonnes d'eau élevées
- ✓ Coutures recouvertes d'un ruban (y compris le cou)
- ✓ Trappe anti-pluie sur la fermeture éclair centrale

- ✓ Fermeture éclair sur l'emmanchure réglable pour l'aération
- ✓ Coupe plus longue sur le dos
- ✓ Eléments fluorescents
- ✓ Réglage avec Velcro® sur le poignet
- ✓ Contenu dans une pochette pour un encombrement minimum





Protections pluie



PANTALON NANO RAIN ZETA noir

Référence	taille
505413	XS
505416	L
505418	XXL
505419	XXXL

- ✓ Pantalon anti-pluie super compactable, avec couvre-chaussures extractible
- ✓ Traitement HYDROSCUD®
- ✓ Extérieur en Polyamide Ripstop, respirant, coupe-vent et imperméable à une colonne d'eau importante
- ✓ Coutures soudées
- ✓ Couvre-chaussures imperméable extractible
- ✓ Réglage Velcro® aux chevilles et aux mollets
- ✓ Soufflet aux chevilles pour faciliter l'habillage
- ✓ Inserts réfléchissants
- ✓ REFLECTIVE® SYSTEM - Visibility on demand : insert réfléchissant rétractable au niveau des talons
- ✓ Présentation en sac pour un encombrement minimal, avec système d'attache au vélo/sac à dos



rainette

NOUVEAUTÉ

PANTI gris anthracite

Référence	taille
517759	unique

Fini le pantalon de pluie qui tient chaud, compliqué à enfiler et gros comme un baluchon. Voici, le panti-pluie, contre la pluie, pour le confort.

Le panti-pluie se présente sous forme de tablier qui recouvre les cuisses et protège de la pluie à vélo. Il s'accroche dans le dos grâce à une ceinture réglable. Des scratchs au-dessous des genoux permettent une fixation rapide et confortable.

- ✓ Taille unique : (convient de la taille S au L)
- ✓ Unisexe
- ✓ Couleur : charbon
- ✓ Des coutures thermo-collées afin d'en garantir l'étanchéité
- ✓ Une ceinture élastique réglable
- ✓ Bandes rétro réfléchissantes* : 2,5 cm de largeur de chaque côté, ton sur ton
- ✓ Un tissu imperméable Oeko-tex 100
- ✓ Résistance à 5000 mm colonne d'eau
- ✓ Production éthique et responsable
- ✓ Modèle déposé

Composition :

- ✓ 100% polyester, certifié Oeko-Tex 100
- ✓ Lavable délicatement à la main

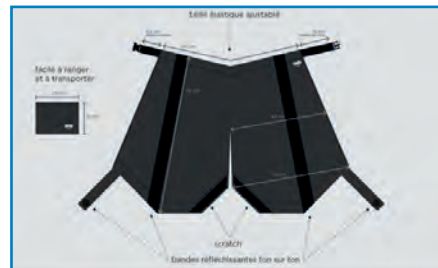

Protections pluie



NOUVEAUTÉ

PONCHO PLUIE THERMIQUE OPOSSUM

Référence		couleur	taille
502048	pour porte bébé arrière	bleu	taille unique
502049	pour porte bébé avant	gris	taille unique
514007	pour porte bébé arrière	bleu	taille unique

- ✓ Coque thermique compatible avec les sièges postérieurs pour bicyclette
- ✓ Adaptable aux enfants de 68 à 104 cm, de 9 à 22 kg, grâce à un système de réglage avec boutons-pression
- ✓ Système d'ancrage au siège facile, avec boucles et velcro
- ✓ Système d'ouverture/fermeture en coquille rapide pour placer/désengager l'enfant
- ✓ Extérieur en polyester coupe-vent et imperméable à une colonne d'eau importante
- ✓ Intérieur en éco-fourrure
- ✓ Coutures soudées
- ✓ Fermeture éclair thermosoudée
- ✓ Couverture intégrée dans la poche frontale, également utilisable comme couvre-siège
- ✓ Possibilité d'ajouter une capuche anti-pluie extractible dans la couverture, à usage avec/sans casque (réf 519622, 519623, 519621)
- ✓ Siège-dossier rembourré pour un supplément de confort
- ✓ Œillets antivol incorporés
- ✓ Éléments rétro réfléchissants
- ✓ Matériaux principaux testés selon Reach
- ✓ Résistance à 500mm colonne d'eau
- ✓ Produit breveté





Protections pluie



PONCHOS PLUIE SPAD FULAP

Référence	couleur	taille
496176	jaune	unique
481500	rouge	unique
496177	bleu	unique
481501	noir	unique



- ✓ Taille unique
- ✓ Visière de protection
- ✓ Étanche et respirante avec traitement déperlant (séchage immédiat/rangement rapide)
- ✓ Système KDS réglable : protège efficacement les genoux et les cuisses en évitant que le Fulap s'envole
- ✓ Totale liberté de mouvement
- ✓ Larges motifs réfléchissants haute visibilité (dos et côtés)
- ✓ Double serrage de capuche : facial et au niveau des yeux
- ✓ Léger ← 300 g
- ✓ Se fixe sur toutes les selles sans outil
- ✓ Système antivol
- ✓ Poche de rangement incluse



Protections pluie



MANCHONS IMPERMÉABLES

Référence	modèle	
503408	NAUTILUS ROUTE	
502051	FIXIE/CARGO	
502053	BACCO pour frein CANTILEVER	
502050	CITY	
502052	VTT	
513991	CITY ZEBRE	NOUVEAUTÉ
513992	CITY ARMADILLO	NOUVEAUTÉ



503408

- ✓ Manchons pour guidon de vélo de course
- ✓ Permet les trois positions classiques des mains sur le guidon
- ✓ Extérieur en Néoprène imperméable
- ✓ Doublure thermique en écofourrure
- ✓ Fermeture éclair pour aération
- ✓ Graphisme réfléchissant pour haute visibilité
- ✓ Système de fixation antivol

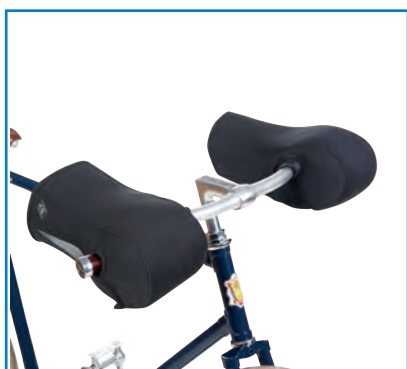

502051

- ✓ Manchons pour guidon de vélo fixe ou de cargo bike
- ✓ Extérieur en Néoprène imperméable
- ✓ Doublure thermique en écofourrure
- ✓ Motif réfléchissant pour haute visibilité
- ✓ Système de fixation antivol



502053

- ✓ Manchons pour guidon de vélo avec freins TYPE CANTILEVER
- ✓ Extérieur en Néoprène imperméable
- ✓ Doublure thermique en écofourrure
- ✓ Motif réfléchissant pour haute visibilité
- ✓ Système de fixation antivol



502050

- ✓ Manchons pour guidon de city bike
- ✓ Extérieur en Néoprène imperméable
- ✓ Doublure thermique en écofourrure
- ✓ Motif réfléchissant pour haute visibilité
- ✓ Système de fixation antivol

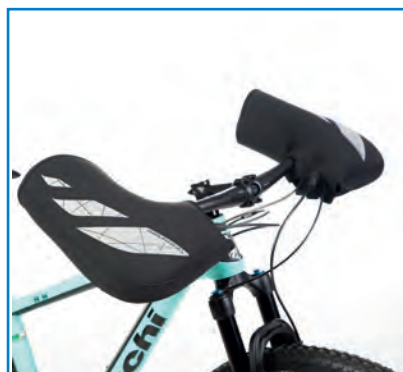

502052

- ✓ Manchons pour guidon de mountain bike (VTT)
- ✓ Extérieur en Néoprène imperméable
- ✓ Doublure thermique en écofourrure
- ✓ Fermeture éclair pour aération
- ✓ Motif réfléchissant pour haute visibilité
- ✓ Système de fixation antivol



513991

- ✓ Manchons pour guidon de city bike
- ✓ Extérieur en Néoprène imperméable
- ✓ Doublure thermique en écofourrure
- ✓ Motif réfléchissant pour haute visibilité
- ✓ Système de fixation antivol



513992

- ✓ Manchons pour guidon de city bike
- ✓ Extérieur en Néoprène imperméable
- ✓ Doublure thermique en écofourrure
- ✓ Motif réfléchissant pour haute visibilité
- ✓ Système de fixation antivol



Protections pluie

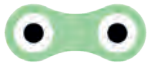

rainette

NOUVEAUTÉ

MANCHONS RETROREFLECHISSANTS

Référence

514508 gris foncé

Les manchons, pratiques, légers et compacts, s'enroulent pour prendre peu de place dans votre sac

- ✓ Doux, confortables et ultra visibles
- ✓ Fixation rapide à l'aide du cordon de serrage
- ✓ Conviennent aux guidons droits et courbés (vélo de ville)
- ✓ La matière rétroréfléchissante* augmente votre sécurité en vous rendant plus visible tout au long de votre trajet



Composition

- ✓ 100% polyester, certifiés Oeko-Tex 100
 - ✓ Lavables à 30°
- La règle des trois couches !
- ✓ Une couche de tissu rétroréfléchissante et déperlante
 - ✓ Une couche ultra moelleuse pour garder vos mains au chaud
 - ✓ Une couche rigide entre les deux, pour rigidifier vos manchons et former une barrière supplémentaire contre le froid



NOUVEAUTÉ

COUVRE-CHAUSSURES IMPERMÉABLES - PAIRE

Référence	modèle	taille	couleur
513987	FOOTERINESNEAKER	taille 36/41	noir
513989	FOOTERINE	taille 36/41	jaune fluo
513990	FOOTERINE	taille 41/46	jaune fluo



- ✓ Couvre-chaussures étanches en silicone
- ✓ Renforts sur le talon et la pointe
- ✓ Semelle extérieure avec revêtement anti-glisse

- ✓ Pochette de rangement à encombrement minimal

MATIÈRE : 100% Silicone

COUVRE-CHAUSSURES IMPERMÉABLES - UOSE - PAIRE

Référence	taille	couleur
502045	taille 36/39	bleu
502046	taille 40/43	bleu
502047	taille 44/47	bleu

- ✓ Couvre-chaussures unisex, imperméable et super-compactable
- ✓ Adaptable à différents modèles de chaussures, avec ou sans talons
- ✓ Rapide et facile à enfiler
- ✓ Extérieur en techno Jersey à trois couches, respirant, coupe-vent et imperméable à une importante colonne d'eau
- ✓ Coutures soudées
- ✓ Fermeture postérieure avec fermeture éclair déperlante
- ✓ Inserts réfléchissants
- ✓ Pointe et talon renforcés
- ✓ Rangement en pochette pour un encombrement minimal



Accessoires



ETUI PORTE-VÊTEMENTS ETANCHE

505448 noir suit pack



NOUVEAUTÉ

MASQUE ANTI POLLUTION REGLABLE X2

508909 RINA G RAPHIC noir

508910 RINA Z EBRA noir

508911 RINA CITY gris



MASQUE DE CONFORT EN NEOPRÈNE

497397 avec système anti-pollution avec capsule charbon actif



FILTRE POUR MASQUE

497398 avec système anti-pollution



Sécurité



NOUVEAUTÉ

SAC A DOS IMPERMEABLE AVEC REFLECTEUR

502054 NANO BACK PACK WP noir

- ✓ Capacité minimum 14 litres . maximum 16 litres
- ✓ Charge max 6 kg
- ✓ Sac à dos imperméable et super compactable
- ✓ Extérieur en Polyamide
- ✓ Coutures soudées
- ✓ Fermeture avec rabat, velcro et automatiques pour garantir l'imperméabilité
- ✓ Logo et inserts réfléchissants
- ✓ Transport avec poignée pour accrochage au vélo
- ✓ Filet externe porte-objets jaune fluo pour une visibilité maximale
- ✓ Poche transformable en pochette à encombrement minimal, avec mousqueton pour accrochage
- ✓ Dimensions : L25xP12xh46



SAC/GILET/BAUDRIER NOUVEAUTÉ

508752 avec signalisation intégrée indicateur direction



- ✓ Dimensions : 250x250x30mm
- ✓ Rechargeable USB
- ✓ Livré avec télécommande et câble de recharge



Sécurité



NOUVEAUTÉ

GILETS/VESTES SECURITÉ REVERSIBLE

Référence	couleur	taille
513993	bleu/jaune fluo	S/M
513994	bleu/jaune fluo	L/XL
513995	bleu/jaune fluo	XXL/XXXL
513996	bleu/jaune fluo	XXXXL/XXXXXL

- ✓ Insert élastique sur les hanches pour le confort
- ✓ Coupe-vent
- ✓ 1 poche externe avec zips
- ✓ Blandes réfléchissantes



GILETS/VESTES SECURITÉ

Référence	couleur	taille
475288	jaune fluo bandes réfléchissantes	enfant
504289	jaune fluo bandes réfléchissantes + housse de rangement	enfant
472471	jaune fluo bandes réfléchissantes	adulte
504288	jaune fluo bandes réfléchissantes + poche arrière + zip	adulte



CERCLE/PINCE PANTALON SOUPLE - PAIRE

Référence	couleur
484102	jaune fluo réfléchissant (fermeture velcro)



CERCLES/PINCES PANTALON - PAIRE

	couleur	
4419	noire	NOUVEAUTÉ
483752	jaune avec réflecteur	
484705	jaune fluo réfléchissant	



Montage boîtiers de pédaliers

Note d'explication des différents montages de boîtier de pédalier

Boîtier BSC/BSA/italien à emmanchement

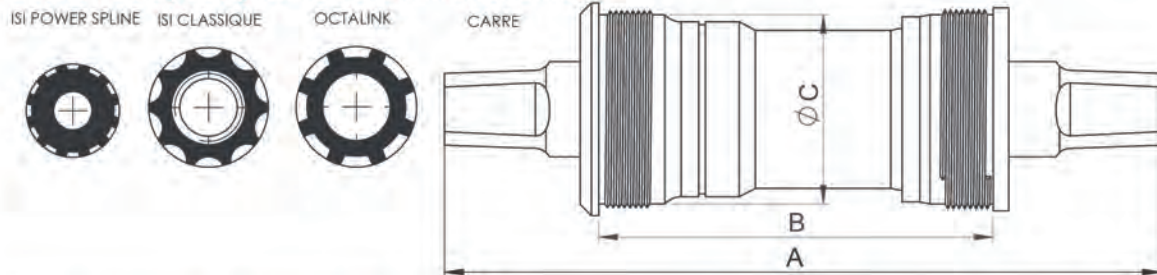

Cuvette intégrée BSC/BSA

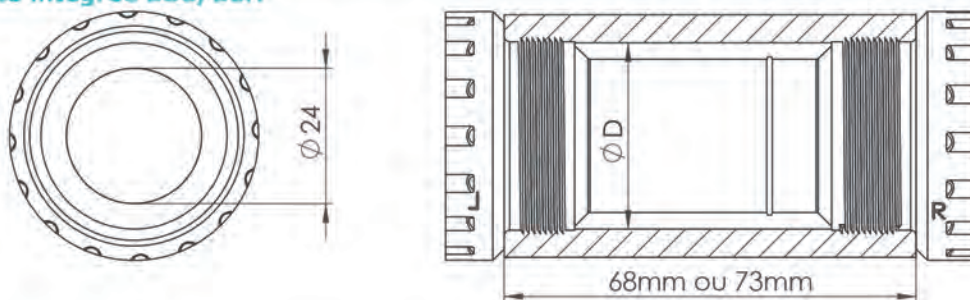

Cuvette intégrée BB30

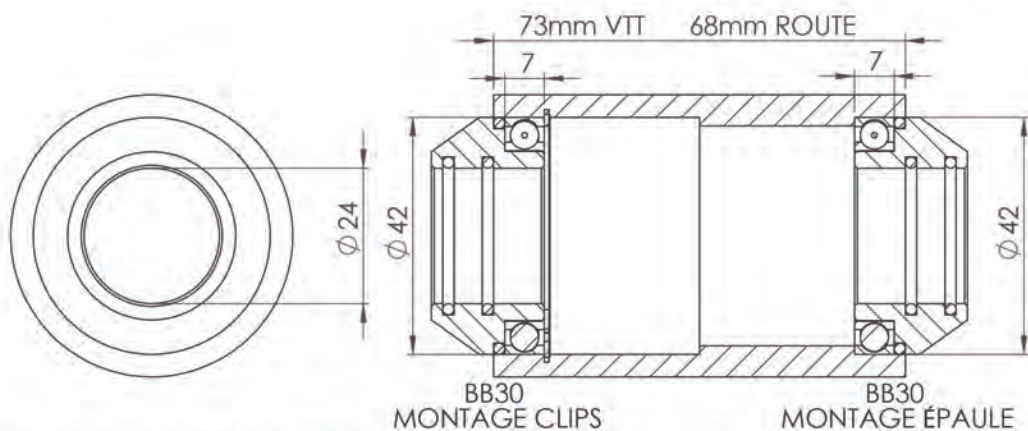

Cuvette intégrée PF30BB86/BB92/BB90BBB95

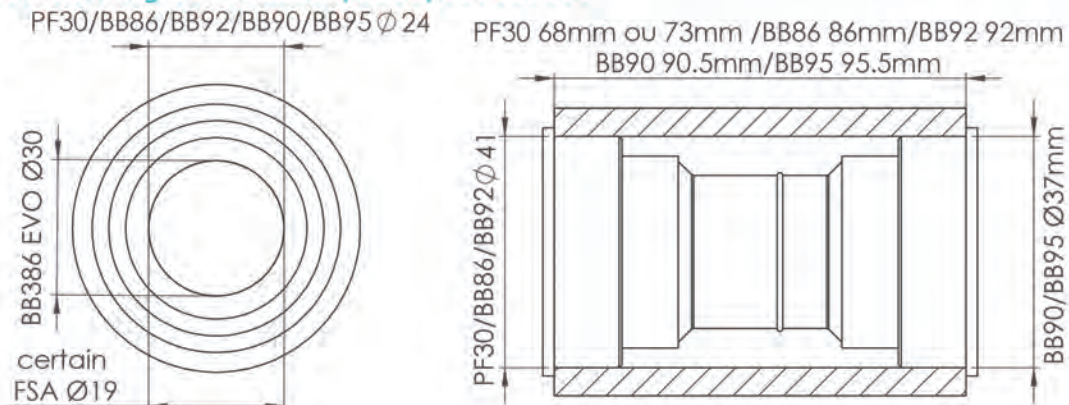

Montage boîtiers de pédaliers

Note d'explication des différents montages de boîtier de pédalier

Cuvette CAMPAGNOLO BSC/BSA et italien

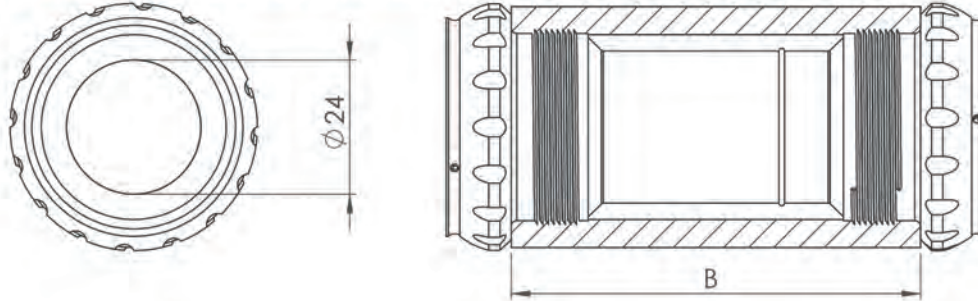

Cuvette CAMPAGNOLO press-fit

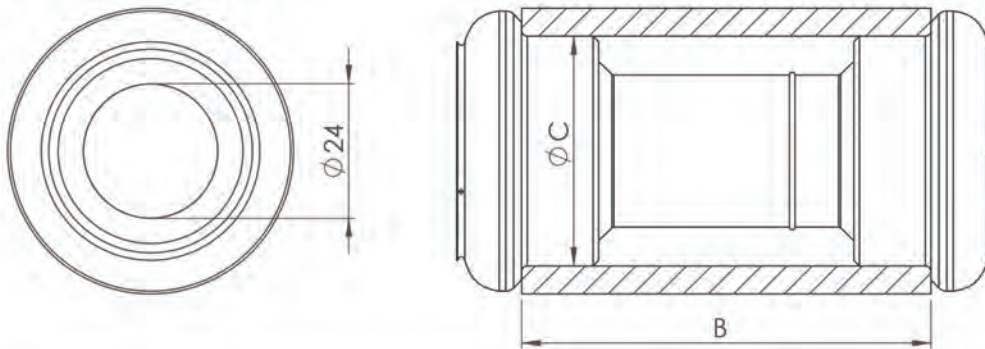

Méthode d'installation des entretoises

- (1) Vérifier si la largeur de la coquille du jeu de pédalier est de 68 mm ou de 73 mm
- (2) Ensuite, monter l'adaptateur en se référant aux illustrations ci-dessous.

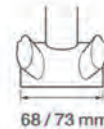

Type normal

Entretoise	Largeur de la coquille du jeu de pédalier	Lors de l'utilisation d'un dérailleur avant de type à collier	Lors de l'utilisation d'un dérailleur avant de type à support
2,5 mm x 2 1,8 mm x 1 0,7 mm x 1	68 mm		
	73 mm		





* Si l'on utilise trois entretoises de 2,5 mm avec un type à collier et une coquille de jeu de pédalier de 68 mm de largeur, installer les trois entretoises de manière qu'il y en ait deux du côté droit et une du côté gauche.





Spécifications du carter de chaîne

Entretoise	Largeur de la coquille du jeu de pédalier	
2,5 mm x 2 1,8 mm* x 1 0,7 mm x 1	68 mm	
	73 mm	





* 1,8 mm correspond à l'épaisseur du carter de chaîne.

Compatibilité des cuvettes pédalier route

					
				Compatible SHIMANO	Compatible SHIMANO
Cuvettes externes à visser	472758 BSC DURA ACE Ø24 mm 475458 BSC ULTEGRA/105 Ø24 mm 466290 BSC TIAGRA Ø24 mm 472759 IT DURA ACE Ø24 mm 487858 IT ULTEGRA/105 Ø24 mm	473433 U-TORQ BSC Ø24 mm 465105 U-TORQ IT Ø24 mm 488894 P-TORQ IT Ø24 mm	488918 BB6000 BSC Ø24 mm 488919 BB8681 BSC Ø24 mm 488914 BB386 BSC Ø24 mm	475431 BSC Ø24 mm	
Cuvettes intégrées Press Fit 86.5 mm	472760 41x24 mm DURA ACE Ø24 mm 488657 41x24 mm ULTEGRA Ø24 mm	482067 P-TORQ 41x24 mm 482068 U-TORQ 41x24 mm		482780 41x24 mm	503315 41x30 mm
Cuvettes intégrées Press Fit BB30 68 mmx42/46		482066 P-TORQ 42x68 mm 479656 U-TORQ 42x68 mm		484261 42x68 mm	

					
	Compatible SHIMANO	Compatible SHIMANO/FSA	Compatible SHIMANO/FSA	Compatible SHIMANO/FSA	
Cuvettes externes à visser	467919 GXP BSC Ø24/22 mm 488897 GXP IT Ø24/22 mm		479336 BSC bleu Ø24 mm 479337 BSC rouge Ø24 mm 472884 BSC Ø24 mm	472883 GxP Ø24/22 mm 489450 GxP Ø24/22 mm	
Cuvettes intégrées Press Fit 86.5 mm	484197 GXP 41x24/22 mm 488896 42x24/22 mm 84.5mm (specialized)	488910 41x24 mm	480802 41x24 mm	483118 41x24/22 mm	489447 41x24 mm 489448 41x24/22 mm
Cuvettes intégrées Press Fit BB30 68 mmx42/46	488895 46x68 mm 46x30 mm 488909 adaptateur cylindre BB30 -> BSC filetage intérieur	488911 42x68 mm 488912 46x68 mm (BF30)	477706 42x68 mm 488908 46x68 mm 46x30		480591 42x68 mm

Compatibilité des cuvettes pédalier VTT

					
			Compatible SHIMANO	Compatible SHIMANO	Compatible SRAM/TRUVATIV
Cuvettes externes à visser BSC	461218 XTR 466268 XT/SLX 488771 ALIVIO	467919	475432	472884 489450 479336 479337	472883 489450
Cuvettes intégrées Press-Fit BB92	472761 41x24 mm XTR 493787 41x24 mm XT 493788 41x24 mm DEORE 485159 42x24 mm 895mm BB91(specialized) 488770 41x24 mm	485807 41x24/22 mm	482780 41x24 mm	480558 41x24 mm 489447 41x24 mm	489448 41x24 mm 483118 41x24/22 mm

Batterie au lithium-ion (type externe) SM-BTR1

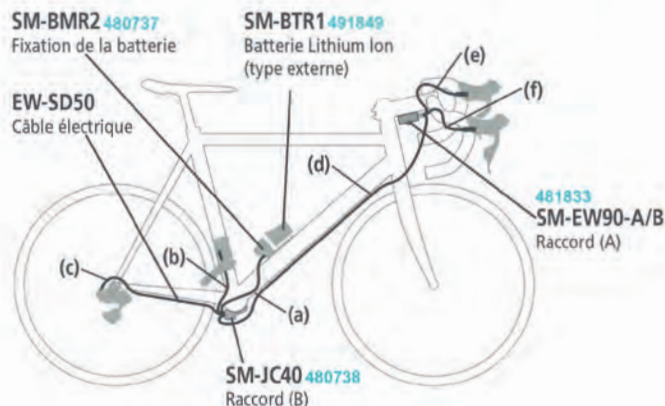

Type externe

Longueur de câble (EW-SD50)

- ⦿ (a) + (b) ≤ 900 mm
- ⦿ (a) + (c) ≤ 1100 mm
- ⦿ (d) ≤ 1400 mm
- ⦿ (e), (f) ≤ 500 mm

Câbles électriques ULTEGRA noir

- ⦿ 480739 -> 1m
- ⦿ 480742 -> 0.60m
- ⦿ 480740 -> 0.30m

Batterie au lithium-ion (type interne) SM-BTR1

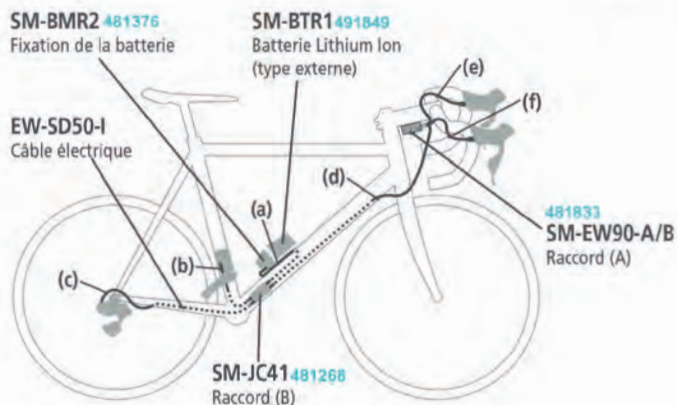

Type intégré

Longueur de câble (EW-SD50)

- ⦿ (a) + (b) ≤ 1500 mm
- ⦿ (a) + (c) ≤ 1700 mm
- ⦿ (d) ≤ 1400 mm
- ⦿ (e), (f) ≤ 500 mm

Câbles électriques ULTEGRA noir

- ⦿ 480739 -> 1m
- ⦿ 480742 -> 0.60m
- ⦿ 480740 -> 0.30m

Batterie au lithium-ion (type intégré) SM-BTR2

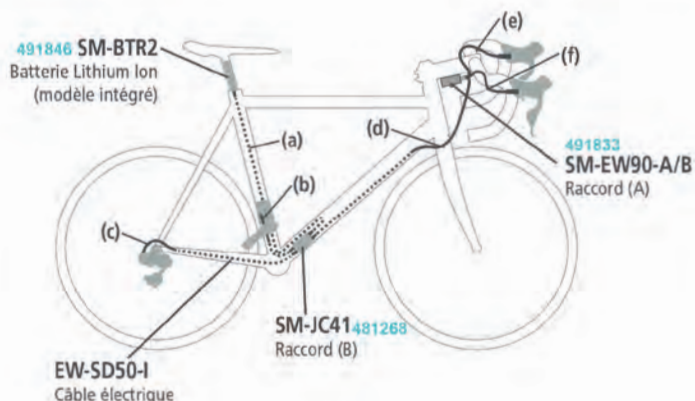

Type intégré

Longueur de câble

- ⦿ (a) + (b) ≤ 1500 mm
- ⦿ (a) + (c) ≤ 1700 mm
- ⦿ (d) ≤ 1400 mm
- ⦿ (e), (f) ≤ 500 mm

Câbles électriques ULTEGRA noir

- ⦿ 480739 -> 1m
- ⦿ 480742 -> 0.60m
- ⦿ 480740 -> 0.30m

A

Accessoires boîtiers de pédaliers	307
Accessoires cyclistes	664 à 901
Accessoires éclairage	733
Accessoires E-bike/VAE	733
Accessoires freins	409 à 411
Accessoires guidon	535-536
Accessoires hydratation	681
Accessoires pédaliers	293
Accessoires pignons	228
Accessoires porte-bébés	839 à 843
Accessoires potences	478 à 480
Accessoires pompes	575 à 579
Accessoires remorques	875 à 878
Accessoires VAE	367
Accessoires vélos	664 à 901
Accessoires de visibilité	734 à 735
Adaptateurs boîtiers de pédaliers	307
Adaptateurs dérailleur	249
Adaptateurs de freins à disque	455 à 457
Adaptateur de sacoche	807
Adaptateur pompe	575
Aimant	917
Amortisseur	561
Ampoules	733
Antirouille	661
Anti-saut de chaîne	249
Anti-vibration	665
Antivols	682 à 708
Arrache-manivelle	632-633
Arrêts de gaine	366, 655
Atelier	562 à 663
Attache pompe	579
Attaches-rapides	202-203
Attaches remorques	191/876
Autocollants/Stickers	938
Avertisseurs sonores	710 à 711
Axe moyeu	190
Axe remorque	877

B

Bâche remorque	878
Bagagerie	756 à 821
Bagues à bille direction	525
Bagues à bille moyeu	190/525
Bagues adaptateurs réducteurs potences	478
Bagues à bille de pédalier	307
Bagues réductrice	478
Balance pèse-vélo	661
Baladeuses	735
Bandes anti-crevaisson	620
Bande gel	535
Bandes réfléchissantes	734
Barillet étrier	656
Barre de maintien	875
Barre de traction	875
Barre de transport	861
Barre guide chien	875
Batteries Di2	367/979
Batteries VAE	367
Béquilles	879 à 887

Bidons	673 à 679
Bidons porte-outils	612/679
Billes	525
Billes de pédalier	307
Blocages axe traversant	189
Blocages rapides de roues	190-191
Blocages rapides de selle	191/495
Bobine papier essuie-main	606
Boîtiers de pédalier	296 à 301
Bombes anti-crevaisson	588-589
Bombes pour frein à disque	605
Bouchons de cintre	535
Bouchons de guidon	535-536
Bouchons de potence	479
Boulons 6 pans	654
Boulon serrage selle	480
Boyaux	45 à 47
Brassard de sécurité réfléchissant	734
Brosses de nettoyage	604
Butées de gaine	655
Butées pour arrache-manivelle	632

C

Câbles (Antivol)	703 à 705
Câbles à clés (Antivol)	608
Câbles à code (Antivol)	608
Câbles dérailleurs	361 à 364
Câbles électriques Di2	367
Câbles de frein	458 à 460/465
Câbles liaison	463
Câbles pour chargeur de batterie Di2	367
Câbles pour rotor	465
Cache-vis de pédalier	293
Cage à bille pédalier	297
Cale-pédales	358 à 360
Cale-pieds porte-bébé	843
Capots de potence	478-479
Capots frontaux	269
Capuchon dynamo	733
Cardio-fréquence mètres	915-916
Carter chaîne	293
Cartouches CO2	573 à 574
Casques	922 à 937
Casquettes	957
Cassettes Routes	204 à 212
Cassettes VTT	213 à 219
Catadioptré	734
Ceinture thoracique	916
Chaines de vélos	196 à 201
Chaines d'antivol	687/689
Chambres à air	19 à 31
Chape d'ajustage	463
Châpe de frein	465
Chargeur pour batterie VAE	367
Chariot de selle	495
Chaussures	940 à 955
Cintres	482 à 488
Clavette pédalier fraisée	654
Clés à cône	648
Clés à pédales	635
Clés à rayons	646 à 648

Clés allen	609-610/613
Clés dynamométriques	611
Clés plates	611
Clés torx	607/611/612
Clip de fixation durite de frein	411
Coffre malette outillage	608-609
Coffret maintenance frein	637
Coffret outillage	608-609/612
Colles	618/659-660
Colle à boyaux	618
Colle réparation pneus	585
Colliers anti-saut de chaîne	249
Colliers de dérailleurs	249
Colliers passe gaine	366
Colliers tige de selle	495 à 498
Compteurs	904 à 914
Contre-écrous	228
Contrôleurs de pression	578
Contrôleurs redressage patte dérailleur	649
Corps de cassettes Route	223
Corps de cassettes VTT	222
Coude de frein	462
Coupe câbles et gaines	636
Coupe durites	637-638
Coupe-vent	966-967
Courroie de sacoches	807
Couvre-chaussures	973
Couvre-selles	499 à 501
Cuvettes de pédalier	302 à 306

D

Dalle d'atelier	661
Découpe pivots	642
Dégraissant/nettoyant	6602-603/605
Démontage cuvettes	628 à 630
Démonte-boîtiers pédaliers	628
Démonte-cassettes	625-626
Démonte-cheminée	635
Démonte-cône de direction	641
Démonte-obus de valve	620
Démonte-plateaux	635
Démonte-pneus	614-615
Démonte-roues libres	626/627
Dérailleurs arrière Gravel	235
Dérailleurs arrière Route	230 à 234
Dérailleurs arrière Trekking	234
Dérailleurs arrière VTT	236 à 240
Dérailleurs avant Gravel	245
Dérailleurs avant route	243 à 245
Dérailleurs avant VTT	246 à 248
Dérive-chaînes	621-622
Dévoilage de disques de freins	638
Dévoileurs de roue	644-645
Di2	367
Diagnostic panne	662
Dimension des pneus	14 à 17
Disques de freins	448 à 454
Dissolution/colle	585
Drapeau de sécurité	734
Durites de frein	407-408
Dynamo	729

E

Écarteurs de danger	734
Éclairages	712 à 732
Éclairage cheville	975
Éclairage frontal	735
Écrous	654
Écrous 6 pans	654
Écrou compression	410
Écrou de roue	657
Électronique	902 à 919
Embouts câble	366/463/464/656
Embouts de cintre	488
Embouts de gaine	365/656
Embouts de gonflage	575
Émetteur/palpeur	916
Entretoises pignons	228
Entretoises potences	479
Epoxy	659
Équipement du cycliste	920 à 975
Étoile potence	479
Étriers	425 à 431
Extracteurs de cône	641
Extracteur de roulement	631
Expandeurs fourche	480

F

Fers à cheval (Antivol)	692 à 695
Fil à boyau	589
Fils électriques éclairage	733
Filets-Tendeurs	759
Fixations avant panier	817 à 819
Fixations pompes	579
Fixations porte-bébés	838 à 840
Fixations porte-bidons	681/821
Fixations sacoches	807
Fixations support panier	818
Flasque protège rayon	900
Fonds de jante	183/185 à 188
Fouets à chaîne	623
Fourches	547 à 560
Freins à disque VTT	398 à 403
Freins filets	659-660
Frontale (lampe)	735

G

Gaines dérailleurs	363
Gaines freins	461
Galets de dérailleur	241 à 242
Gants	958 à 965
Garage à trottinette	869
Garage à vélo	866-867
Garde-boue	736 à 755
Gilet de sécurité	975
Gomme abrasive	605/639
Gonfleurs	574
Graisses	590 à 594
Guide câble/patin	465
Guide chaîne	203
Guidoline	527/535
Guidons de soutien enfant	839

H

Harnais porte-bébé	842
Housses de roue	821
Housses de transport vélo	821
Housses pluie porte-bébé	839
Housses protection vélo	821
Huiles/lubrifiants	596 à 598
Huiles de fourche	600-601
Hydratation	666 à 681

I

Imperméable (vêtement)	966/967
Indicateurs d'usure de chaîne	624
Insert manivelle	649
Insert patte de dérailleur	649

J

Jantes	180 à 184
Jeux de direction	519 à 522
Joint pompe	579

K

Kit de conversion	615 à 617
Kit de purge	637
Kit embout de gonflage	576
Kit réparation patte dérailleur	649
Kit réparation taraud	649
Kits réparation pneus	580 à 584

L

Lampes	735
Lampe baladeuse	735
Lampe frontale	735
Leviers de frein	405/442 à 447
Levier/manettes de frein VTT	257
Levier/manettes route	251 à 256
Liquides de frein	599
Liquides de montage pneus	620
Liquides préventif	586 à 588
Liquides vulcanisants pheos	585
Lubrifiant	596 à 598

M

Mâchoire/mords	652
Maillot	956
Maintenance freinage	605
Malette outillage	608-609
Malette de bague à bille pédalier	307
Manchon imperméable	972-973
Manettes de dérailleur VTT	258 à 267
Manettes de dérailleur VTC	265 à 267
Manettes de freins	442 à 447
Manettes Route	211 à 217
Manivelles de pédaliers	294-295
Masque	974
Mèche et tresse	589
Michelin32 à 37/44 à 68/93/110 à 114/130	
Montage cuvettes	629-631
Montage roulement pédalier	632
Montre cardio	915
Mords étai	652
Mousse de protection transport	860

Moyeux	189
Multi-outils	607

N

Nécessaire de réparation	589
Nettoyants (degraissants)	602-603/658
Nettoyant casques	606

O

Olives	407/408
Olives durite frein	407/408
Outils boitiers pédaliers	628
Outils cassettes	625
Outils coupe-câbles et gaines	636
Outils cuvettes	629
Outils de purge	637
Outils découpe pivot	642
Outils démontage pignon moteur	663
Outils dévoilage freins/redressage	638
Outils de direction	640 à 643
Outils de freins	636 à 639
Outils E-bike/VAE	662-663
Outils frein à patins	639
Outils maintenance freins	637
Outils manivelles	633
Outils montage/démontage écrou de disque centerlook	639
Outils multifonctions	607
Outils pédaliers	632-633
Outils roues-libres	625
Outils taraudage	634
Outillage (coffret/malettes)	608-609

P

Paniers	810 à 817
Pantalons pluie	969
Papiers essuie-mains	606
Pare-brise porte-bébés	838
Pare-chaîne purge	637
Patins	432 à 436
Pâtes à pneu	620
Patte anti-déraillement	249
Patte anti-saut de chaîne	249
Pattes de dérailleurs	368 à 395
Pédales BMX	353-354
Pédales DH	355
Pédales ENDURO	355
Pédales enfants	357
Pédales pliantes	357
Pédales Route	336 à 338
Pédales Urbain	349 à 352
Pédales VTT	340 à 348
Pédaliers	273
Pédaliers BMX	291
Pédaliers City	289-290
Pédaliers Fixies	290
Pédaliers Freestyle	291
Pédaliers Route	274 à 281
Pédaliers VTT	281 à 288
Pédaliers enfants	292
Périphérique	466 à 561

Pèse-vélo	661	Protège-chaines	293/900	Selles Enfants.....	517-518	
Pièces détachées pompes	575 à 576	Protège-dérailleur	242	Selles Fixies	504	
Pieds d'atelier	650 à 651	Protège flasques	325	Selles Route	502 à 504	
Pignons de cassette	244 à 226	R			Selles Tradi	505 à 516
Pignons moteur	227	Raccords de pompe	576-577	Selles Urbains	505 à 516	
Pignons fixies/piste	229	Rail appui roue	861	Selles VTT	502 à 504	
Pignons VTT	227	Rayons	192-193	Serre-câble	189/464/656	
Piles	918-919	Redressage de disques de freins	638	Serre-tringles	658/755	
Pincés attaches rapide	624	Récupérateurs de fluide	606	Servante d'atelier	613	
Pincés coupe-câbles/gaines	636	Réducteur potence	478	Sigma	904-917	
Pincés dérive-chaîne	621	Réducteur tige de selle	498	Sonnettes	710 à 711	
Pincés redressage disque de frein	638	Réglet	649	Sous-gants	965	
Pincés tire-câble	623	Rehausse de potences	478	Spirales (Antivol)	700 à 702	
Pivot adaptateur	478	Remorques	870 à 875	Stabilisateurs	893	
Plaquettes de frein	412 à 423	Réparations crevaisons pneus	580 à 589	Stop fuite pneus	586	
Plateaux	308 à 335	Repose-chaines	622	Super B	613 à 652	
Plateaux BMX/Piste.....	322	Repose-mains	270-271	Supports cardio	916	
Plateaux gravel.....	323	Repose-mains route	251 à 256	Supports compteur	916-917	
Plateaux Route	310 à 321	Repose-pieds.....	842	Support de batterie DI2	367	
Plateaux VAE/E-Bike.....	324-325	Réservoir air comprimé	620	Supports de pompe	579	
Plateaux VTT	326 à 335	Ressorts de sacoches	807	Supports gonfleurs	575	
Pneus BMX	130 à 131	Rétroviseurs	888 à 892	Supports pour vélo	864 à 867	
Pneus Cyclocross	48 à 52	Revêtements poignées	526 à 534	Supports smartphone	821	
Pneus Draisienne	139	Rondelles acier	654	T		
Pneus Enfants	132 à 136	Rondelles calage	228	Tablier atelier	661	
Pneus Fixies	137 à 139	Rondelles éventail	654	Tapis atelier	661	
Pneus Gravel	48 à 52	Rondelles pignon	228	Tarauds	643/649	
Pneus Invalide	138	Roues BMX	172-173	Tarauds boîte de pédalier	631	
Pneus Poussettes	139	Roues Cargo/VAE.....	171	Tarauds manivelles	634	
Pneus Remorques	139	Roues draisienne.....	179	Tarauds pédales	634	
Pneus Route	32 à 44	Roues Enfants	174 à 176	Tarauds pédales	634	
Pneus Trotinettes	139	Roues Fixies	178 à 179	Tarauds pivot fourche	642	
Pneus VAE	110 à 128	Roues Piste	179	Tendeurs/Sandows	759	
Pneus VTC	106 à 109	Roues Remorque	179/876/878	Tendeur de chaîne	624	
Pneus VTT	54 à 90	Roues Routes	112 à 148	Tiges de selle	490 à 494	
Pneus Urbains	91 à 105	Roues Trottinette	179	Top case	820	
Poche à eau	680-681	Roues Urbains	165 à 169	Traitement anti-rouille	661	
Poignées	537 à 546	Roues VTC	165 à 169	Transformateurs de pompe	575	
Poiçons	622	Roues VTT	149 à 164	Transmission	194 à 395	
Pompes	564 à 572	Roues-libres	220 à 222	Transmission dérailleurs	364	
Pompe à cartouche CO2	574	Roulements à bille	520	Tresse/mèche	589	
Pompes à main	567 à 572	Roulements cartouche	523-524	Tringle garde-boue	755	
Pompes à pied	564 à 567	Roulements de pédalier	307	U		
Ponchos pluie	970-971	Roulements de roue	190	U-chaines (Antivol)	687	
Ponchos porte-bébés	841	Rubans de poignées	526 à 534	U (Antivol)	686-691	
Porte-bagages	756 à 759	Rustines	580 à 584	V		
Porte-bébés	822 à 838	S			Valve tubeless	619
Porte-bidons	666 à 672	Sacs à dos imperméables	821/974	Vestes pluie	966/967	
Porte-cartes	821	Sacs à eau	680	Vis 6 pans	480/498/654	
Porte-patins	437 à 441	Sac remorque mono-roue	877	Vis boîtier de pédalier	655	
Porte-vélos	844 à 859	Sacoches à pont	760 à 775	Vis creuses	657	
Potences	468 à 477	Sacoches cavalières	776 à 798	Vis de pédaliers	293	
Présentoirs vélo	864 à 867	Sacoches de cadre.....	805 à 807	Vis de pédaliers	293	
Presse cuvette	628	Sacoches de cintres	799 à 801	Vis fixation manivelle/pédalier	293	
Presse embouts	638	Sacoches de gravel	808-809	Vis serrage manivelle	655	
Prolongateurs de rail	860	Sacoches de selles	802 à 805	Visibilité (Accessoires)	734/967 à 975	
Prolongateurs de valve	619	Sandows/Tendeurs	759	Visseries	654 à 657	
Protections fourches	899	Sangles transport	860	Vulcanet	603	
Protections pluie	821/966 à 973	Savons nettoyants	606/658			
Protections cadres	894/898/900	Sécurité/visibilité	734/967 à 975			
Protections manivelles	894/899	Selles City	505 à 516			
Protection moteur	901					

A

Abrasive rubber.....	605/639
Activity tracker.....	915
Adjustment screed.....	365/656
Aerosol anti-puncture.....	588-589
Aerosol for disc brake.....	605/639
Air pump.....	605/639
Allen wrench.....	574
Anti chain drop.....	609-610/613
Anti vibration.....	665
Anti-chain drop bracket.....	249
Anti-derailment bracket.....	249
Anti-puncture tape.....	620
Anti-rust.....	661
Anti-rust treatment.....	661
Axle hub.....	189

B

Baby carrier.....	822 to 838
Baby carrier accessories.....	839 to 843
Baby carrier mounting.....	839
Bag adapter.....	807
Bag belt.....	807
Bag bridge.....	760 to 775
Bag clip mounting.....	807
Bag for Handlebar.....	799 to 801
Ball bearing.....	190
Ball bearing direction.....	190
Ball bearing hub.....	189
Ball Bearing pedalset.....	307
Ball bearing pedalset kit.....	307
Balls.....	525
Barrel caliper.....	655
Basket.....	810 to 817
Basket front mounting.....	818
Battery.....	918-919
Battery charger cable DI2.....	367
Battery DI2.....	367/979
Battery support DI2.....	367
Bearing puller.....	628 to 630
Bearing wheel mounting.....	628
Bell.....	710 to 711
Bells/alarms.....	710 to 711
Bicycle accessories.....	664 to 901
Bicycle chain.....	196 to 201
Bicycle display.....	196 to 201
Bicycle drawbar.....	875
Bicycle protection cover.....	821
Bicycle rack.....	864 to 867
Bicycle scale.....	661
Bicycle support.....	864 to 867
Bicycle transport cover.....	821
Bottle.....	864 to 867
Bottle holder.....	666 to 672
Bottle tool holder.....	612/679
Bottom bracket.....	302 to 306

Bottom bracket mounting.....	628 to 630
Bottom bracket press.....	628
Bottom bracket puller.....	628
Brake accessories.....	409 to 411
Brake adjustment screed.....	465
Brake cable.....	395
Brake disc.....	458 to 460/465
Brake elbow.....	462
Brake hose.....	407-408
Brake lever.....	405/442 to 447
Brake lever MTB.....	257
Brake lever road.....	251 to 256
Brake liquid.....	599
Brake maintenance set.....	637
Brake maintenance set.....	639
Brake pad holder.....	637
Brake pads.....	412 to 423
Brake straightening tool.....	637
Brake tool.....	636 to 639
Bulbs.....	733

C

Cable (Lock).....	703 to 705
Cable and sheath cutting.....	636
Cable guide/ pad.....	465
Cable stop.....	655
Cable tightener.....	189/464/656
Caliper.....	425 to 431
Cap press.....	638
Caps.....	957
Cardio Support.....	916
Cardio watch.....	915
Cardiometer.....	916
Cartridge bearing.....	519 to 522
Centerlook.....	639
Chain breaker.....	621-622
Chain cover purge.....	637
Chain guide.....	203
Chain keeper.....	622
Chain link.....	202-203
Chain link plier.....	624
Chain protection.....	293/900
Chain tensioner.....	624
Chain wear indicator.....	624
Chain whip.....	623
Chainring.....	308 to 335
Chainring demounting tool.....	635
Chainring MTB.....	326 to 335
Chainring road.....	310 to 321
Charger for e-bike battery.....	367
Claw/Vice.....	652
Cleaner (Degreaser).....	602-603/658
Cleaning brush.....	604
Cleaning soap.....	606/658
CO2 cartridge.....	573 to 574
CO2 cartridge pump.....	574

Cogset demounting tool.....	625-626
Cogset hub MTB.....	222
Cogset hub road.....	223
Cogset sprocket.....	224 to 226
collar anti chain-jumping.....	249
Compression nut.....	410
Cone puller.....	643
Cone spanner.....	648
Connector for cable.....	366/463/464/656
Connector for handlebar.....	488
Connector for inflation.....	575
Connector for sheath.....	366/463/464/656
Connector kit for inflation.....	576
Control derailleur hanger straightening.....	649
Control pressure.....	578
Conversion kit.....	615 to 617
Cover/pedalset protection/ chain/cogset.....	894/898/900
Crank protection.....	894/899
Crank puller stop.....	632
Crank remover.....	632
Crankcase chain.....	293
Cyclist accessories.....	664 to 901
Cyclist equipment.....	920 to 975

D

Danger deflector.....	734
Deburring balancing.....	642
Degreaser/cleaner.....	602-603/658
Demounting cup.....	628 to 630
Demounting tool.....	635
Demounting tool engine sprocket.....	663
Derailleur hanger.....	368 to 395
Derailleur cable.....	361 to 364
Derailleur cable housing.....	365
Derailleur collar.....	249
Derailleur lever hybrid.....	267
Derailleur lever MTB.....	258 to 267
Derailleur protection.....	242
Derailleur tool.....	649
Derailleur transmission.....	364
DI2.....	367
Diagnostic failure.....	662
Direction bracket extractor.....	641
Direction set.....	519 to 522
Disc brake adapter.....	455 to 457
Disc brake straightening tool.....	638
Dissolvant/glue.....	585
Dog guide bar.....	875
Dynamo.....	733
Dynamo cap.....	733

E

E-bike tool.....	6 6 3
E-bikes accessories.....	7 3 3
E-bikes accessories.....	3 6 7
E-bikes batteries.....	3 6 7
Electric cable.....	3 6 7
Electric cable DI2.....	3 6 7
Electronic.....	902 to 919
Engine sprocket.....	2 2 7
Epoxy.....	6 5 9
Expander bolt.....	4 8 0

F

Fixing clip hydraulic brake hose.....	4 1 1
Fixing front luggage rack support.....	8 1 8
Fixing screw for crank/pedalset.....	2 9 3
Flat wrench.....	6 1 1
Folding pedal.....	3 5 7
Foot pump.....	564 to 567
Fork oil.....	600-601
Fork Pivot.....	4 7 8
Forks.....	5 6 1
Frame protection.....	894/898/900
Free wheel demounting tool.....	626/627
Freewheel.....	220 to 222
Front derailleur Gravel.....	2 4 5
Front derailleur MTB.....	246 to 248
Front derailleur road.....	243 to 245
Front hood.....	2 6 9
Frontal lamp.....	7 3 5

G

Gloves.....	958 to 965
Glue.....	618/659-660
Grease.....	590 to 594
Grips.....	537 to 546

H

Hallmark.....	6 2 2
Hand pump.....	567 to 572
Hand rest.....	270-271
Hand rest road.....	251 to 256
Handle.....	537 to 546
Handle transport for bicycle.....	8 6 1
Handlebar.....	482 to 488
Handlebar accessories.....	535-536
Handlebar cap.....	5 3 5
Handlebar cap.....	535-536
Handlebar for children support.....	8 3 9
Handlebar stem.....	468 to 477
Handlebar stem accessories.....	478 to 480
Handlebar stem cap.....	478-479
Handlebar stem extension.....	4 7 8
Handlebar stem reducer.....	4 7 9
Handlebar stem star.....	4 7 9
Handlebar tape.....	527/535
Handrail.....	8 7 5

Head lamp.....	7 3 5
Helmet.....	922 to 937
Helmet cleaner.....	6 0 6
Hexagonal nut.....	6 5 4
hexagonal screw.....	480/498/654
Hollow screw.....	6 5 7
Horshoe (lock).....	692 to 695
Hub.....	1 8 9
Hydration.....	666 to 681
Hydration accessories.....	6 8 1

I

Inflator support.....	5 7 5
Inner tube.....	19 to 31
Insert crank handle.....	6 3 3
Insert derailleur hanger.....	6 4 9

J

Jaws.....	6 5 2
Jersey.....	9 5 6

K

Key cable (Lock).....	6 0 8
Kids pedal.....	3 5 7
Kids pedalset.....	2 9 2

L

Lamp.....	7 3 5
Lighting accessories.....	7 3 3
Ligthing.....	712 to 732
Liquid for tyre mounting.....	6 2 0
Lock.....	682 to 708
Lock chain.....	687/689
Locknut.....	2 2 8
Lubricant.....	596 to 598
Luggage.....	756 to 821
Luggage rack.....	756 to 759
Luggage strap.....	7 5 9

M

Magnet.....	917
Map holder.....	821
Mask.....	974
Michelin.....	32 to 37/44 to 68/93/110 to 114/130
Milled cotter pin.....	654
MTB brake disc.....	448 to 454
MTB cassette.....	213 to 219
MTB sprocket.....	227
Mud guard.....	736 to 755
Mudguard rod.....	755
Multi tool.....	607
Multifunction tool.....	607

N

Nut.....	6 5 4
Nut and bolt 6 parts.....	6 5 4
Nuts and bolt saddle tightening.....	495 to 498

Nuts and bolts.....	654 to 657
---------------------	------------

O

Oil/lubricant.....	596 to 598
Olive.....	407/408
Olive for brake hose.....	407/408

P

Pads.....	432 to 436
Paper towels.....	6 0 6
Paper towels roller.....	6 0 6
Patch.....	580 to 584
Pedal accessories.....	2 9 3
Pedal BMX.....	353-354
Pedal BMX.....	2 9 1
Pedal City.....	289-290
Pedal cleat.....	358 to 360
Pedal DH.....	3 5 5
Pedal Enduro.....	3 5 5
Pedal fixies.....	2 9 0
Pedal Freestyle.....	2 9 1
Pedal MTB.....	340 to 348
Pedal MTB.....	281 to 288
Pedal road.....	336 to 338
Pedal road.....	274 to 281
Pedal spanner.....	6 3 5
Pedal tap.....	6 3 4
Pedalset.....	2 7 3
Pedalset accessories.....	2 9 3
Pedalset adapter.....	3 0 7
Pedalset ball cage.....	3 0 7
Pedalset balls.....	3 0 7
Pedalset bearing.....	3 0 7
Pedalset cartridge.....	296 to 301
Pedalset cartridge tap.....	6 2 8
Pedalset cartridge tap.....	6 5 5
Pedalset crank.....	294-295
Pedalset screw.....	2 9 3
Pedalset screw cover.....	2 9 3
Peripheral.....	466 to 561
Pivot adapter.....	4 7 8
Pivot fork tap.....	6 4 2
Plate spoke protector.....	293/900
Pliers for brake disc straightening.....	6 3 8
Pliers for cable and sheath cutting.....	6 3 6
Pliers for cable puller.....	6 2 3
Pliers for chain breaker.....	621-622
Pliers for hydraulic hose.....	6 3 7
Poncho for baby carrier.....	8 4 1
Poncho rain.....	970-971
Poncho rain protection.....	970-971
Portable lamp.....	7 3 5
Portable lamp.....	7 3 5
Preventive liquid.....	586 to 588

Pump.....	564 to 572
Pump accessories.....	575 to 579
Pump adapter.....	575
Pump attachment.....	579
Pump connector.....	576-577
Pump gasket.....	579
Pump support.....	579
Pump transformer.....	575
Purge kit.....	637
Purging tool.....	637

R

Rail extension.....	844
Rail wheel support.....	844
Rain cover for baby carrier.....	839
Rain jacket.....	966/967
Rain pants.....	969
Rain protection.....	821/966 to 973
Rapid lock saddle.....	495
Ratchet spanner.....	642
Rear derailleur Gravel.....	235
Rear derailleur MTB.....	246 to 248
Rear derailleur road.....	243 to 245
Rear derailleur trekking.....	234
Recuperation fluid.....	606
Reducing ring.....	478
Reflective tapes.....	734
Reflector.....	734
Reflecting security armband.....	734
Repair kit.....	580 to 584
Repair kit for derailleur hanger.....	649
Repair stand.....	650 to 651
Rim.....	180 to 184
Rim liner.....	183/185 to 188
Ring/adaptor stem reducer.....	478
Road cassette.....	204 to 212
Road lever.....	211 to 217
Road tightener.....	759
Roller weight derailleur.....	241 to 242
Rotor cable.....	465

S

Saddle bag.....	802 to 805
Saddle city.....	505 to 516
Saddle clamp.....	496
Saddle fixie.....	504
Saddle MTB.....	502 to 504
Saddle road.....	502 to 504
Saddle stem.....	490 to 494
Saddle stem collar.....	496
Saddle stem reducer.....	498
Saddle Tradi.....	505 to 516
Saddle urban.....	505 to 516
screw for crank.....	293
Security flag.....	734
Security jacket.....	975
Security/visibility.....	734/967 to 975
Sheath brake.....	461
Sheath derailleur.....	363
Shoe cover.....	973

Shoes.....	940 to 955
Shoulder bag.....	776 to 798
Sigma.....	904-917
Skirt cover.....	755
Slab foam.....	661
Small ruler.....	649
Smartphone support.....	821
Spacer handlebar stem.....	479
Spacer sprocket.....	228
Spare parts for pumps.....	576-577
Speed transmitter.....	916
Speedometer.....	904 to 914
Speedometer support.....	916-917
Spiral (lock).....	700
Spoke.....	192-193
Spoke wrench.....	646 to 648
Spring for bag.....	807
Sprocket accessories.....	228
Stabilizer.....	893
Stand.....	879 to 887
Super B.....	613 to 652

T

Tensioning net.....	759
Thoraciq belt.....	916
Thread lock.....	659
Thread tap.....	659-660
Thread tap repair kit.....	634
Threading tool.....	634
Tool (Box/case).....	608-609
Tool for bottom bracket.....	628
Tool for brake maintenance.....	636 to 639
Tool for brake pad.....	639
Tool for cable and sheath cutting.....	636
Tool for chain link.....	624
Tool for cogset.....	625
Tool for direction set.....	640 to 643
Tool for disc nut demounting.....	38
Tool for free wheel.....	625
Tool for pedalset.....	632-633
Tool for pedalset cartridge.....	642
Tool for tube cutter.....	628
Tool kit.....	608 to 609
Top case.....	820
Torque spanner.....	611
Torque wrench.....	611
Trailer.....	870 to 875
Trailer accessories.....	875 to 878
Trailer axle.....	877
Transmission.....	194 to 395
Transport bar.....	861
Transport protection foam.....	860
Tube cutter.....	642
Tubeless seals.....	589
Tubeless valve.....	619
Tubular tyre.....	45 to 47
Tubular tyre glue.....	618
Tubular tyre thread.....	589
Tyre fixies.....	137 to 139
Tyre BMX.....	130 to 131

Tyre cyclocross.....	48 to 52
Tyre demounting tool.....	589
Tyre E-bike.....	324-325
Tyre E-scooter.....	139
Tyre for bicycle without pedal (Draisienne)....	139
Tyre Gravel.....	48 to 52
Tyre hybrid.....	106 to 109
Tyre invalid.....	138
Tyre Kids.....	132 to 136
Tyre MTB.....	54 to 90
Tyre paste.....	620
Tyre pushchair.....	139
Tyre repair glue.....	585
Tyre repair kit.....	580 to 584
Tyre road.....	32 to 44
Tyre trailer.....	139
Tyre urban.....	91 to 105

U

U (Lock).....	687
U-chain (Lock).....	687
Under glove.....	965

V

Valve extension.....	619
Visibility (accessories).....	734/967 to 975
Vulcanet.....	965

W

Washer sprocket.....	228
Washer wedge.....	228
Water bag.....	680-681
Water pocket.....	680-681
Water pocket hose.....	680-681
Water pocket teat.....	680-681
Waterproof (clothes).....	821/966 to 973
Waterproof backpack.....	821/966 to 973
Waterproof sleeve.....	972-973
Wheel axel nut.....	657
Wheel bearing.....	520
Wheel BMX.....	172-173
Wheel cover.....	821
Wheel e-scooter.....	179
Wheel Fixies.....	178 to 179
Wheel hybrid.....	165 to 169
Wheel Kids.....	174 to 176
Wheel MTB.....	149 to 164
Wheel quick release.....	190-191
Wheel road.....	112 to 148
Wheel straightening tool.....	644-645
Wheel track.....	179
Wheel trailer.....	179/876/878
Wheel urban.....	165 to 169
Windscreen baby carrier.....	838
Wing mirror.....	888 to 892
Workshop.....	562 to 663
Workshop Apron.....	661
Workshop mat.....	661
Workshop trolley.....	613

Conditions générales de ventes - *General terms and conditions of sales*

Préambule

Les présentes conditions générales de vente ont pour objet de définir les conditions dans lesquelles la société C.G.N. commercialise les Produits auprès des Distributeurs qu'elle a sélectionnés.

1. Définitions

Les termes et expressions utilisés dans les présentes Conditions Générales de Vente avec une majuscule auront le sens suivant :

✓ « **C.G.N.** » désigne la société C.G.N. - CENTRE GROSSISTE NANTAIS, société par actions simplifiée, au capital de 1 200 000 euros, dont le siège social est situé boulevard Salvador Allende, Zone Atlantis, 44800 Saint Herblain, immatriculée au registre du commerce et des sociétés de Nantes sous le numéro 343 863 460, numéro de téléphone : 02.40.92.00.95, adresse email : contact@cgnfrance.com.

✓ « **Compte Distributeur** » désigne le compte, tel que décrit à l'article 4 des présentes, créé par un Distributeur.

« Conditions Générales de Vente » désigne les présentes conditions générales de vente applicables aux relations entre C.G.N. et le Distributeur.

✓ « **Conditions Particulières** » désigne les conditions particulières conclues entre C.G.N. et le Distributeur et ayant pour objet de compléter les présentes Conditions Générales de Vente, en précisant notamment la nature et la quantité des Produits fournis au Distributeur et leurs modalités de livraison. Les Conditions Particulières prennent la forme d'un bon de commande émis par le Distributeur, et accepté par C.G.N.

✓ « **Distributeurs** » désigne les Professionnels, sélectionnés par C.G.N., qui commercialisent les Produits proposés par C.G.N.

✓ « **Point de livraison** » désigne le point de livraison convenu entre C.G.N. et le Distributeur, tel que spécifié aux Conditions Particulières.

✓ « **Produits** » désigne les produits proposés à la vente aux Distributeurs, tels que ces produits sont décrits à l'article 3 des présentes. Le détail des Produits fournis par C.G.N. au Distributeur est précisé dans les Conditions Particulières.

✓ « **Professionnel** » désigne toute personne physique, représentant ou non une personne morale, agissant à des fins entrant dans le cadre de son activité professionnelle.

✓ « **Site Internet** » désigne le site internet hébergé à l'adresse internet suivante : www.cgnfrance.com.

✓ « **TVA** » désigne la taxe sur la valeur ajoutée française.

2. Acceptation des Conditions Générales de Vente

Les Conditions Générales de Vente déterminent les conditions contractuelles applicables aux relations entre C.G.N. et le Distributeur.

Le Distributeur est tenu de lire attentivement les Conditions Générales de Vente avant de recourir aux Produits proposés par C.G.N. Ces Conditions Générales de Vente contiennent des informations importantes sur les droits et obligations du Distributeur, ainsi que sur les limitations et exclusions de responsabilité de C.G.N.

En recourant aux Produits de C.G.N., le Distributeur confirme son adhésion entière et sans réserve aux Conditions Générales de Vente, ce qui est expressément reconnu par le Distributeur, qui renonce, en particulier, à se prévaloir de tout autre document qui serait inopposable à C.G.N. Si le Distributeur n'accepte pas les Conditions Générales de Vente, il est prié de ne pas recourir aux Produits de C.G.N.

3. Produits

C.G.N. propose, à titre principal, des produits finis, des pièces détachées et des accessoires pour les véhicules deux-roues motorisés (motos, scooters, cyclomoteurs) et pour les vélos ainsi que des équipements pour les pilotes et les cyclistes.

Les Produits proposés par C.G.N. font l'objet d'une présentation et

d'une description spécifique dans les Conditions Particulières.

Le Distributeur est invité à vérifier, avant d'effectuer une commande de Produits, que ceux-ci correspondent bien à ses besoins.

4. Modalités de distribution des Produits – Compte Distributeur

Afin d'assurer une distribution conforme aux exigences de qualité et de sécurité en faveur du client final, C.G.N. a mis en place un réseau de distribution sélective sur la base de critères objectifs.

Tout nouveau Distributeur devra donc effectuer, une demande d'ouverture d'un Compte Distributeur et, à cette fin, respecter les conditions cumulatives suivantes :

(i) Etre immatriculé au Registre du commerce et des sociétés ou au Répertoire des métiers ;

(ii) Justifier d'une qualification professionnelle et/ou d'une expérience professionnelle en rapport avec la mécanique et la maintenance des cycles et cyclomoteurs, afin de pouvoir conseiller les acheteurs et assurer un service après-vente ;

(iii) Disposer d'un « établissement recevant du public » (ERP) au sens de l'article R123-2 du Code de la construction et de l'habitation) comprenant un équipement suffisant et approprié permettant au Distributeur d'assurer la vente, le montage, la maintenance et un service après-vente des cycles, véhicules à moteur à deux ou trois roues et quadricycles à moteur (véhicules de catégorie L) ;

(iv) S'engager à ne pas modifier les Produits et à ne les monter ou les revendre que dans des conditions conformes à leur affectation et performance prévues, sans détournement d'usage, et conformément le cas échéant aux instructions du fabricant et aux obligations légales et réglementaires.

C.G.N. se réserve le droit de refuser toute demande d'ouverture d'un Compte Distributeur si les conditions susvisées ne sont pas remplies.

Le Distributeur dont la demande d'ouverture d'un Compte Distributeur a été acceptée par C.G.N. peut effectuer des commandes

de Produits selon les modalités prévues à l'article 5.

En l'absence de commande par un Distributeur pendant une période de douze (12) mois consécutifs, son Compte Distributeur sera clôturé automatiquement. Le Distributeur devra alors faire une nouvelle demande d'ouverture de Compte Distributeur pour effectuer des commandes de Produits.

5. Commande

Toute commande de Produits est effectuée par le Distributeur est invité à remplir un bon de commande qui est automatiquement transmis à C.G.N. Une commande n'est valable qu'après acceptation expresse par C.G.N.

C.G.N. se réserve le droit d'accepter ou refuser toute demande de modification ultérieure d'une commande passée par un Distributeur et acceptée par C.G.N.

6. Conditions financières

6.1. Prix

Nos prix sont ceux figurant au catalogue. Cependant, en raison des variations constantes du cours des matières premières, du cours des changes et des tarifications de transport, nos prix sont donnés sans engagement et peuvent être modifiés sans avis préalable. Les prix facturés sont ceux en vigueur le jour de la livraison.

Les frais de port, le coût éventuel de l'assurance, ainsi que tout autre frais supplémentaire le cas échéant, sont également précisés dans les Conditions Particulières.

Les prix sont en euros, entendus hors taxes et hors TVA. La TVA applicable au jour de la commande par le Distributeur est ajoutée au prix des Produits. Tout changement du taux de TVA pourra être répercuté sur le prix des Produits.

6.2. Modalités de paiement

Sous réserve des stipulations figurant dans les Conditions Particulières, le prix des Produits est payé, par principe, selon les

modalités décrites ci-après.

6.2.1. Distributeurs en France métropolitaine

Le règlement de chaque commande a lieu avant l'expédition ou au plus tard au moment de la livraison, par contre-remboursement, pendant une durée minimum d'un an à compter de l'ouverture d'un Compte Distributeur ainsi que pour tout Distributeur dont le montant mensuel moyen de commande sur un an est inférieur à 299,00 euros hors taxes.

Dans tous les autres cas, le règlement a lieu par lettre de change relevé (LCR) soit à échéance 30 jours fin de mois le 25, soit, si l'échéance est postérieure, avec un escompte de 0,5% par mois du montant hors taxes dû par le Distributeur.

Nonobstant ce qui précède, C.G.N. se réserve le droit de demander le règlement intégral d'une commande avant son expédition notamment à tout Distributeur qui ne présenterait pas de garanties suffisantes.

6.2.2. Distributeurs hors France métropolitaine

Le règlement de chaque commande a lieu avant l'expédition. C.G.N. se réserve le droit d'exiger un engagement bancaire en garantie du paiement du prix par le Distributeur.

6.3. Réserve de propriété

Les Produits vendus au Distributeur restent la propriété exclusive de C.G.N. jusqu'au complet paiement par le Distributeur du prix total desdits Produits, en principal et en accessoire. Les paiements effectués par le Distributeur ne seront considérés comme définitifs qu'après encaissement effectif par C.G.N. des sommes dues. Ne constitue pas un paiement au titre de cet article, la remise d'un titre créant une obligation de payer.

Nonobstant ce qui précède, les risques de perte et d'endommagement des Produits sont transférés au Distributeur à compter de leur remise au transporteur par C.G.N. En conséquence, le Distributeur est tenu de souscrire une assurance, à ses frais, pour le compte de C.G.N.

En cas de défaut de paiement à l'échéance par le Distributeur, C.G.N. pourra exercer son droit de reprise sur les Produits en possession du Distributeur. La restitution des Produits appartenant à C.G.N. se fera aux risques et périls du Distributeur. En cas de revente des Produits par le Distributeur, la revendication de C.G.N. pourra s'exercer sur le prix perçu par le Distributeur.

Le Distributeur s'engage à informer ses clients de l'existence de ladite clause de réserve de propriété et du droit de C.G.N. de revendiquer, si nécessaire, les Produits entre leurs mains.

6.4. Pénalités de retard

En cas de non-paiement à bonne date par le Distributeur de toute somme due à C.G.N., et en application du douzième alinéa de l'article L441-6 du Code de commerce, le montant des pénalités de retard sera fixé à trois fois le taux d'intérêt légal en vigueur au jour de la défaillance du Distributeur.

En cas de retard de paiement, C.G.N. pourra immédiatement suspendre la fourniture des Produits au titre des commandes en cours, sans indemnité pour le Distributeur.

6.5. Indemnité forfaitaire pour frais de recouvrement

En application de l'article D 441-5 du Code de commerce, le montant de l'indemnité forfaitaire pour frais de recouvrement est fixé à quarante (40) euros.

Cette indemnité, distincte des pénalités de retard, est due de plein droit par le Distributeur défaillant, sans préjudice du droit pour C.G.N. de demander une indemnisation complémentaire dans le cas où celle-ci justifie de frais de recouvrement supérieurs à ce montant. Notamment, les frais bancaires générés par les LCR impayées seront à la charge du Distributeur défaillant.

7. Livraison

C.G.N. livre les Produits en France métropolitaine et dans les pays indiqués sur le Site Internet.

7.1. Modalités de livraison

C.G.N. n'assure aucune livraison pour toute commande d'un montant inférieur à 76,00 euros hors taxes et le Distributeur devra en prendre possession directement sur le site de C.G.N.

Dans tous les autres cas, les Produits sont livrés au Point de livraison spécifié dans les Conditions Particulières.

7.2. Frais de livraison

Les frais de transport et de livraison et sont spécifiés dans les Conditions Particulières.

Pour une livraison en France métropolitaine, les Produits sont livrés franco de port pour toute commande au moins égale à 299,00 euros hors taxes (hors produits finis). Par exception, pour toute commande passée entre le mardi 18 heures et le mercredi à minuit, le montant minimum permettant de bénéficier d'une livraison franco de port est de 190,00 euros hors taxes (hors produits finis). Pour une livraison hors France métropolitaine (ex DOM TOM et Export), les frais de port, le coût éventuel de l'assurance, ainsi que tout autre frais supplémentaire lié à la livraison le cas échéant, sont à la charge exclusive du Distributeur. Notamment, les droits et taxes acquittés le cas échéant par C.G.N. dans le cadre d'une livraison hors France métropolitaine sont à la charge du Distributeur.

7.3. Délais de livraison

Le délai de livraison des Produits est indiqué dans les Conditions Particulières. Il s'agit d'un délai moyen estimé selon les caractéristiques de la commande concernée et le Point de livraison convenu. Ce délai court à compter de l'acceptation par C.G.N. de la commande du Distributeur.

En cas de dépassement du délai communiqué au Distributeur, C.G.N. s'engage à en informer celui-ci dès que possible par tout moyen écrit.

Le non-respect du délai de livraison communiqué au Distributeur ne pourra justifier une annulation de la commande par le Distributeur et ne pourra engager la responsabilité de C.G.N.

7.4. Risques liés au transport – Assurances

7.4.1. Risques liés au transport

Les risques de perte et d'endommagement des Produits sont transférés au Distributeur à compter de leur remise au transporteur par C.G.N.

7.4.2. Assurances

En toute hypothèse, les frais d'assurance sont à la charge du Distributeur.

7.4.3. Contestation

Il appartient au Distributeur, ou au tiers désigné par lui, de vérifier l'état et le contenu des colis reçus en présence du transporteur.

En cas de dommages constatés sur les Produits, le Distributeur doit refuser le colis en indiquant « Refusé : Produit endommagé » sur le récépissé de livraison. Si le Distributeur accepte néanmoins le colis, il doit émettre, sur le récépissé de livraison, toutes les réserves nécessaires en indiquant les dommages constatés sur les Produits.

Tout colis accepté par le Distributeur sans réserve émise sur le récépissé de livraison du transporteur sera réputé avoir été livré en bon état et dans son intégralité, sans préjudice de la garantie visée à l'Article 9, dont bénéficie le Distributeur.

Toute contestation par le Distributeur relative à la conformité des Produits fournis par C.G.N. devra être notifiée à celle-ci à réception des Produits par le Distributeur, par tout moyen écrit permettant d'en accuser réception.

8. Obligations et responsabilité du Distributeur

Le Distributeur est chargé de définir avec précision ses besoins avant de recourir aux Produits proposés par C.G.N. C.G.N. ne pourra être tenue pour responsable d'une mauvaise identification par le Distributeur de ses besoins ou de ses contraintes.

Le Distributeur s'engage à :

- (i) Ne pas modifier les Produits vendus par C.G.N. ;
- (ii) Ne monter ou revendre les Produits vendus par C.G.N. que

Conditions générales de ventes - *General terms and conditions of sales*

dans des conditions conformes à leur affectation et performance prévues, sans détournement d'usage, et conformément le cas échéant aux instructions du fabricant et aux obligations légales et réglementaires ;

(iii) Ne pas modifier, cacher ou altérer de quelque manière que ce soit les marques et logos apposés sur les Produits.

C.G.N. ne pourra en aucun cas être tenue responsable de tout préjudice ou dommage résultant d'un manquement du Distributeur ou de ses préposés au titre de ce qui précède.

9. Garantie de C.G.N.

C.G.N. garantit le Distributeur contre tout vice caché des Produits, dans les limites et conditions acceptées par les fabricants, à l'exclusion de toute négligence ou faute du Distributeur et à l'exclusion des Produits ayant fait l'objet d'une utilisation.

Sont notamment considérés comme une négligence ou faute du Distributeur le non-respect de ses obligations prévues à l'article 8. C.G.N. s'engage à ce titre au remplacement de la pièce défectueuse à l'exclusion de toute indemnisation ou reprise du Produit contre remboursement, et uniquement après acceptation de la garantie du fabricant.

10. Retour de marchandises

En toute hypothèse, tout retour de Produit nécessite l'accord préalable de C.G.N. Aucun échange de Produit ne sera accepté, sauf erreur de la part de C.G.N. Tout colis devra être retourné en port payé. Les retours de pièces ou Produits non conformes à la commande doivent être accompagnés du numéro et de la date de la facture dans un délai maximum de douze (12) mois et dans leur emballage d'origine. Si l'erreur incombe à C.G.N., les frais de port seront remboursés. Tout retour de Produit dû à une erreur de commande imputable au Distributeur fera l'objet d'un avoir correspondant auquel sera appliqué un abattement de 20%.

11. Responsabilité de C.G.N.

11.1. Responsabilité

La responsabilité de C.G.N. ne peut être engagée qu'en cas de faute ou de négligence prouvée de cette dernière et est limitée aux préjudices directs à l'exclusion de tout préjudice indirect, de quelque nature que ce soit, incluant notamment les dommages aux biens du Distributeur, pertes de bénéfices, trouble commercial, demande ou réclamation de tiers.

En toute hypothèse, la responsabilité de C.G.N. est limitée au montant total HT payé par le Distributeur au titre des Produits considérés.

11.2. Exclusion de responsabilité

La responsabilité de C.G.N. est exclue en cas de préjudice, direct ou indirect, affectant les biens ou les personnes, subi par le Distributeur ou un tiers, notamment les clients du Distributeur, résultant des circonstances visées à l'Article 8, que celles-ci soient le fait du Distributeur ou de tiers.

La responsabilité de C.G.N. ne pourra également en aucun cas être engagée au titre des informations, recommandations ou conseils fournis par le Distributeur à ses clients.

11.3. Besoins du Distributeur

C.G.N. ne pourra en aucun cas être tenue pour responsable des manquements du Distributeur dans la détermination de ses besoins.

12. Propriété intellectuelle - Propriété des résultats

Les droits de propriété intellectuelle attachés aux Produits, incluant notamment les marques, dessins, plans, modèles et brevets, sont la propriété exclusive de C.G.N. ou de ses partenaires. Aucune licence d'utilisation n'est consentie au Distributeur au titre des présentes Conditions Générales de Vente.

13. Dispositions générales

13.1. Non validité partielle

La nullité d'une clause contractuelle n'entraîne pas la nullité

des Conditions Générales de Vente, à l'exception de celle d'une clause impulsive et déterminante ayant amené l'une des Parties à contracter.

13.2. Modification des Conditions Générales de Vente

C.G.N. se réserve la faculté de modifier les Conditions Générales de Vente à tout moment. Par conséquent, les Conditions Générales de Vente applicables seront celles en vigueur à la date de la commande par le Distributeur de Produits.

13.3. Force majeure

Les parties ne pourront être tenues responsables si la non-exécution ou le retard dans l'exécution de l'une quelconque de leurs obligations, telles que décrites dans les présentes, découle d'un cas de force majeure, au sens de l'article 1218 du Code civil.

La responsabilité de C.G.N. ne peut pas être engagée en cas d'inexécution ou de mauvaise exécution de ses obligations, qui est due soit au fait d'un tiers, soit à un cas de force majeure.

13.4. Référencement

Le Distributeur accepte que C.G.N. puisse faire figurer les informations relatives à son identification (notamment son nom ou sa dénomination sociale et son adresse) sur son Site Internet ou sur tout document établi aux fins de référencement des Distributeurs proposant des Produits acquis auprès de C.G.N.

13.5. Informatique et libertés

Conformément à l'article 6 de la loi n° 78-17 du 6 janvier 1978 relative à l'informatique, aux fichiers et aux libertés, telle que modifiée, C.G.N. met en oeuvre un traitement de données à caractère personnel ayant pour finalité la gestion des commandes des Produits et le référencement des Distributeurs. Les informations qui sont demandées aux Distributeurs sont nécessaires à ces finalités.

13.6. Droit applicable - Juridiction

Les Conditions Générales de Vente sont soumises au droit français. Les parties s'engagent à tenter de résoudre à l'amiable tout différend relatif à la validité, à l'interprétation, à l'exécution ou la résiliation des présentes susceptible d'intervenir entre elles.

A défaut de règlement amiable dans le délai de trente (30) jours à compter de sa survenance, le litige sera de la compétence exclusive du tribunal compétent dans le ressort du lieu du siège social de C.G.N.

13.7. Fin de vie des produits

CGN est responsable de la fin de vie de ses produits et, à ce titre, remplit son obligation d'adhérer à un éco-organisme concernant la responsabilité élargie du producteur ou metteur sur le marché.

Les filières sont :

- Filière des articles de sports et loisirs (ECOLOGIC)
- Filière des piles et batteries (COREPILE)

NOS MARQUES PROPRES



Cycle

WHEEL
YOO

WheelYoo est la dernière marque cycle créée par CGN. Elle regroupe des produits finis, vélos musculaires et électriques ainsi que des trottinettes.

 **KHEAX**

KHEAX une marque d'accessoires indispensables à votre vélo. La marque propose des produits alliant efficacité et esthétique, tels que des pompes, de l'éclairage, de la bagagerie ainsi que des produits d'entretien.

 **OPTIMIZ**
MOOD TO MOVE.®

Optimiz est une marque créée en 2003. Elle propose de l'équipement vélo (casques, gants, remorques...)
Quelle que soit votre pratique, Optimiz vous accompagne lors de vos trajets, balades, sports, compétitions et autres usages.

Rangers
antivols

Créée en 2004, Rangers est une marque d'accessoires de sécurité pour le cycle et le motorisé. La gamme se compose d'antivols en U de classe SRA, d'antivols à chaîne, de bloque disques, de spirales articulées, de fers à cheval.



4 BRANCHES

- Ø58 - 58 mm
- Ø64 - 64 mm
- Ø76 - 76 mm
- Ø80 - 80 mm
- Ø96 - 96 mm
- Ø102 - 102 mm
- Ø104 - 104 mm
- Ø110 - 110 mm
- Ø112 - 112 mm
- Ø120 - 120 mm
- Ø145 - 145 mm

5 BRANCHES

- Ø58 - 34,1 mm
- Ø74 - 43,5 mm
- Ø94 - 55,3 mm
- Ø110 - 64,7 mm
- Ø130 - 76,5 mm
- Ø135 - 79,4 mm
- Ø144 - 84,7 mm

SCHÉMA DES ENTRAXES PLATEAUX

Positionnez votre plateau sur ce dessin afin de déterminer l'entraxe de fixation du plateau.

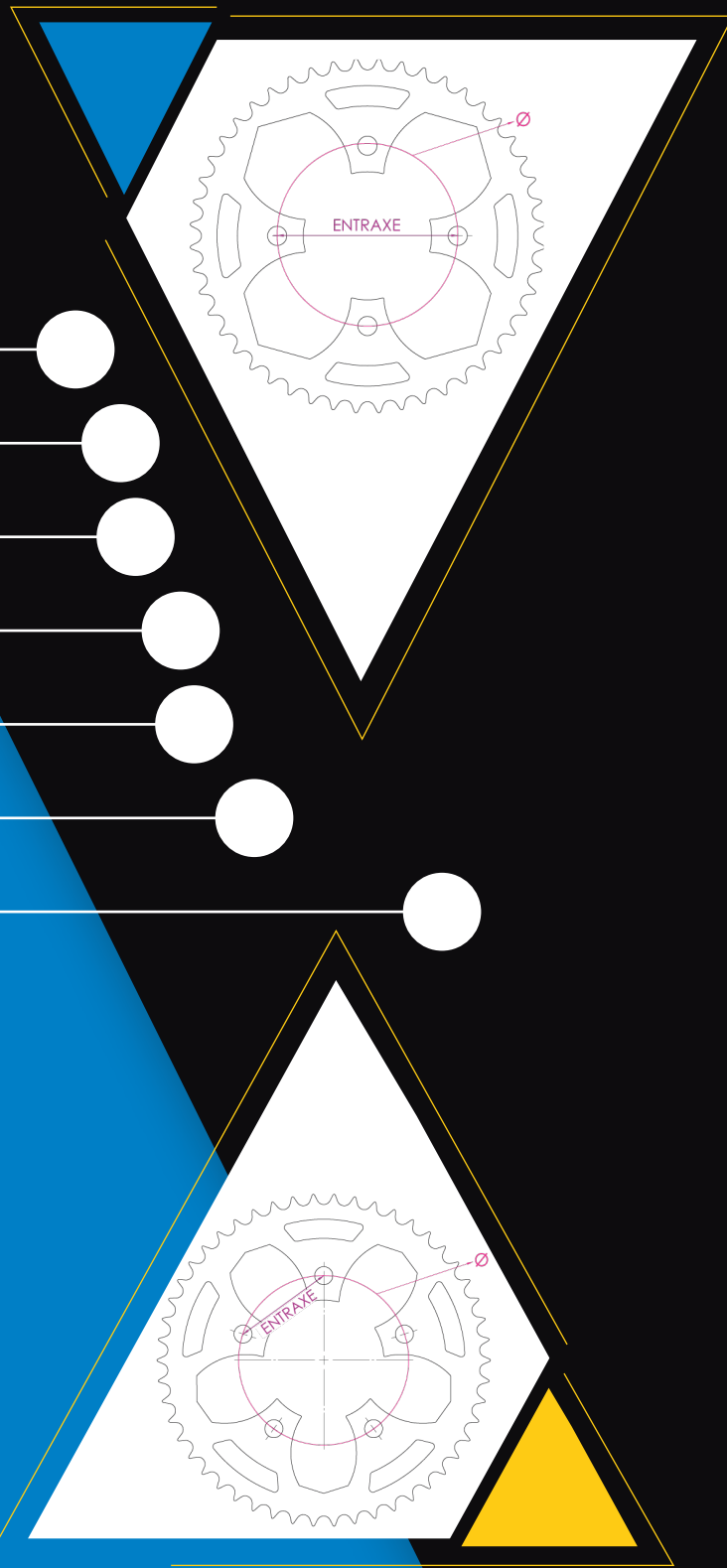

Photos et caractéristiques non contractuelles. Sous réserve d'erreurs typographiques, d'impression ou d'omission. Les caractéristiques techniques peuvent être modifiées sans préavis - Janvier 2023

Réf. 497083

